

MUD®



POWERED BY
**STEALTH CAM
COMMAND**



Muddy Cellular Instruction Manual

Powered by Stealth Cam COMMAND, available on iOS and
Android, or on the web at www.stealthcamcommand.com

Notice

To ensure the product is being utilized to its full potential, we recommend checking the Stealth Cam COMMAND app for new product updates. If your camera is having an issue, please check Stealth Cam COMMAND to determine if you are using the latest software version.

Contact Us

TECHNICAL SUPPORT

EMAIL:

wirelesstechsupport@gsmorg.com

Please allow 48 hours for email response.

GSM, LLC

P.O. Box 535189

Grand Prairie, TX 75053-9504

CUSTOMER SERVICE CONTACT & HOURS

Toll Free: 1.888.508.5922

CALL CENTER HOURS

Mon – Fri / 8 AM – 5 PM (CST)

WEBSITE

Products: www.gomuddy.com

Configure: www.stealthcamcommand.com

Table of Contents

Camera Overview	4
Camera Accessories (Not included)	7
About Your Camera	8
Quick Setup Guide	9
Camera Setup	10
LED Indicator Codes	11
Software Update Guide	13
Mounting Guide	14
Camera Configuration	15
Camera Care	19
Frequently Asked Questions	20
FCC COMPLIANCE	22
Limited Warranty Information	23

Camera Overview

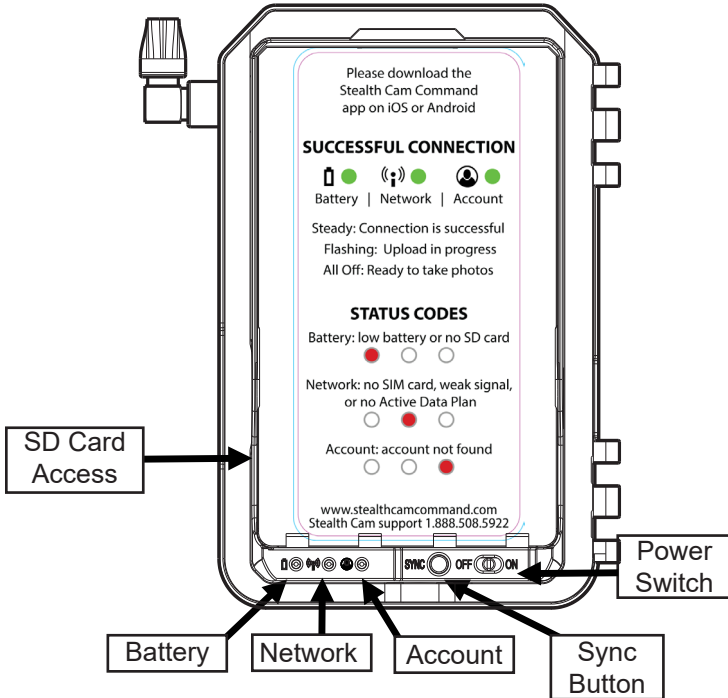

QR and IMEI Label

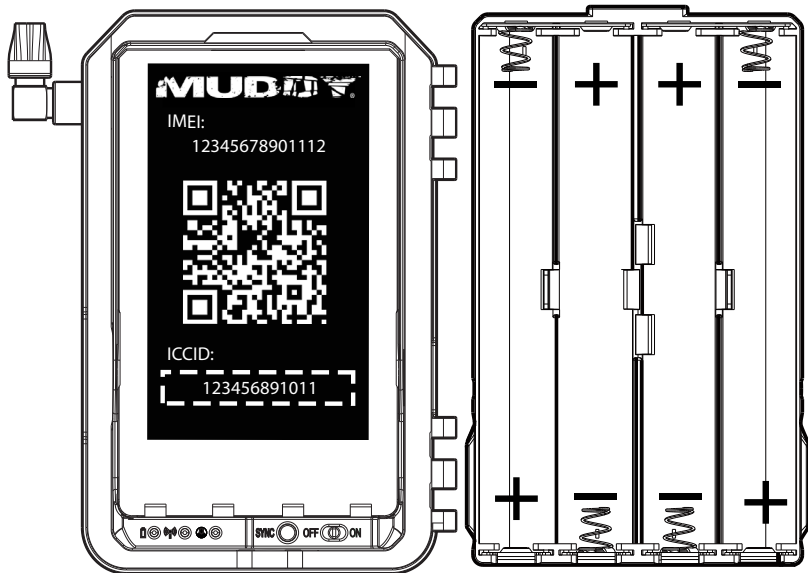

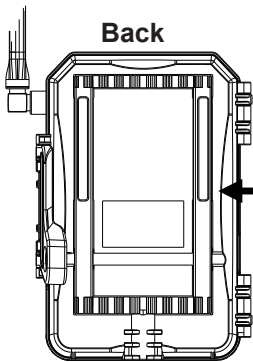

Back

Strap
Mounts

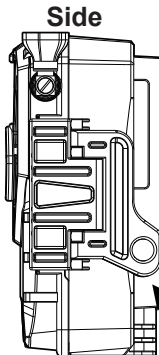

Side

Python Cable
Lock Hole

Bottom

12V Power
Supply

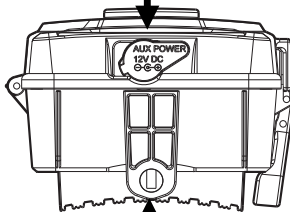

Universal
1/4 - 20 Thread

Camera Accessories (Not included)

Pair these accessories with your Muddy camera to maximize your camera's utility.



Tree Screw Mounts: Versatile screw-in mount allows you to secure your trail camera in various heights and angles for desired field of view.



Solar Power Panel: Efficiently powers your camera in all weather conditions including cloudy days. The Solar Power Panel uses a built in rechargeable lithium-ion battery to provide maintenance free operation and prevent natural drain of batteries over time.



6' Python Lock Cable: Keep your trail camera safe from theft with this Master Python lock. The Cut-resistant 6' x 5/16" braided steel cable adjusts from 6" to 6' making it extremely versatile. Pick-resistant reliable pin tumbler locking mechanism. Velcro® strap holds excess cable in place. Scratch-resistant finish.



12V Battery Box: Extend your trail camera's field life with HME's 12V Battery box. This rugged weatherproof battery box contains a sealed 12V lead acid battery – ideal for extreme temperatures.

About Your Camera



Remote Cellular Connection

Access your camera from any location with on-the-go remote access through our COMMAND app.



Powered by Stealth Cam COMMAND

Control your camera on iOS or Android, or on the web at www.stealthcamcommand.com.



Water Resistant Design

Your camera is safe against the elements with a sturdy waterproof housing design.



0.8 Second Trigger

Ultra-fast trigger speed, never miss a crucial moment.



Durable Housing

Be confident in the longevity of your camera with verified durable housing.



IR LEDs

Perfectly illuminate your nighttime photos with powerful IR LED lights.

Quick Setup Guide



Download the “Stealth Cam COMMAND” app on iOS or Android

Navigate to the Google Play Store/iOS App Store and
Install “Stealth Cam COMMAND” by Good Sportsman Marketing.



Create an Account and Sign In

Open the app and follow on-screen guides to set up your account and
sign in to app.



Add Your Device

Press the plus sign in the top left corner of the app to begin new
device setup. Access your QR code underneath the battery tray.
Follow the directions on-screen to set up your camera and data
plan.



Configure Your Camera

Tap on your camera within the app and select “Camera Setup” to begin
customizing your camera settings. Or, use our default configuration for
a quick setup. Alternatively, use **www.stealthcamcommand.com** for
camera configuration.

Camera Setup



Battery Installation

Open camera and lift out battery tray by notches provided. With the tray removed, insert 8 new AA batteries, being careful to match orientation marked on tray. After batteries are inserted, align metal contacts and reinsert battery tray into camera. If you are using an external power source, ensure that it is 12V. Other voltage levels could damage your camera. **NOTE:** Do not mix new and old batteries or alkaline and lithium batteries.

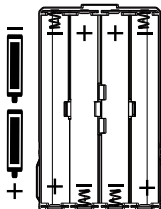

SD Card Installation

The SD card slot is located on the left side of your camera. A class 10 SD card is recommended, use of a different card may result in unexpected results. Insert SD card with label facing you, as shown in diagram on the left. When inserting SD card you should only feel minimal resistance and a click when the card is fully inserted.

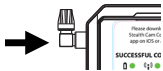
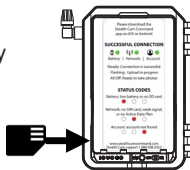

Antenna Installation

Screw on device antenna until it is hand-tight. The antenna must be screwed tight to ensure the camera is sealed from water. Be careful that the antenna is not overtightened.

Power On and Check Status

Power on your camera to automatically begin sync. After sync is complete, press the **SYNC** button at any time to take and upload a test photo to ensure your camera is functioning properly.



LED Indicator Codes

Test your camera connection at any time by pressing the **SYNC** button. The **SYNC** button will take a test photo and instantly attempt to upload it. If your camera is successful you will see the photo appear in the **COMMAND** app. Otherwise, one of the following LED codes will display.

LED Key

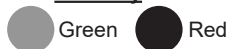

Successful Connection Sequence



Flashing green Battery indicates checking camera hardware status.

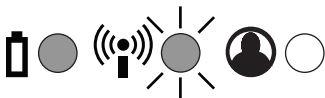

Solid green Battery and flashing Network indicates checking camera for internet connection.



Solid green Battery, Network, and flashing Account indicates checking camera for account.



3 solid LEDs indicate account found and camera is successfully registered.



All 3 LEDs will blink green to indicate photo upload in progress. LEDs will turn off to indicate camera is asleep and ready for deployment.

LED Status Codes

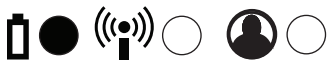

Solid Red Battery indicates low battery or no SD card.



Solid green Battery and solid red Network indicate no SIM card, low signal, or no data plan.



Solid green Battery, Network, and solid Red Account indicates no account found.

Other LED Codes



3 alternating Flashing red LEDs and 3 green LEDs indicate software update is available. A brief press of the **SYNC** button starts the software update. After 10 seconds, normal sync starts.



3 flashing red LEDs indicate that software is updating. Do not disturb camera as update completes.



3 solid red LEDs indicate software update is complete. Remove and reinsert batteries.

Software Update Guide

To ensure the product is being utilized to its full potential, we recommend checking the Stealth Cam COMMAND app for new product updates.

Over-the-Air Upgrade

- When a software update is ready, your LEDs will alternate flashing red and green. Press the SYNC button on your camera to begin the upgrade.
- While update is in progress, all 3 LEDs will flash red. Do not disturb or press any buttons on the camera while this is in place.
- 3 solid red lights indicate that the upgrade is complete. Remove and reinsert batteries to finish upgrade process.



SD Card Local Upgrade

This method will allow you to upgrade your software without the use of data.

- Clear all files from your SD card, download software upgrade from www.stealthcamcommand.com, and insert SD card into camera.
- Camera will automatically detect new software and begin the process as defined as above.
- If camera does not detect new software, remove SD card and verify that the only file present on your card is the software update file.

Mounting Guide

With the included **mounting strap**, you are able to mount your Muddy camera to a vertical surface. To ensure that you receive optimal performance with your Muddy camera, use the following guide to set your camera up to our specifications.

An optimal camera will be set:

- i. 3 ft – 4 ft off the ground
- ii. North Facing
- iii. Angled slightly downward

The Muddy camera has a Field of View of 52° diagonal, with a PIR sensing range of 80 ft.

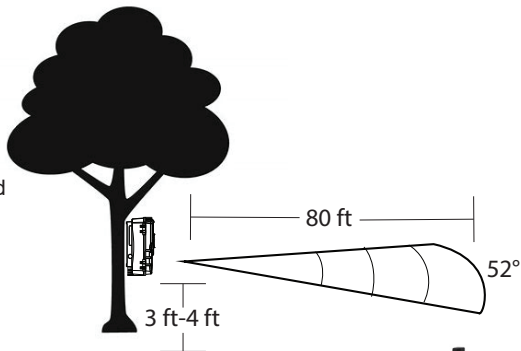

Antenna Guide

For optimal network reception with your Muddy Cellular camera, use the following antenna placement guide:

- i. Mount camera away from any type of metal.
- ii. Antenna should be vertical from the camera as seen in image on right.
- iii. As much as possible, antenna should be away from obstructions.
- iv. Ensure antenna is screwed in tight so a proper connection is made.



Camera Configuration

After your camera has been added through the Stealth Cam COMMAND mobile app, setup for your Muddy camera will happen entirely in the Stealth Cam COMMAND app or on the internet at www.stealthcamcommand.com.

To begin setup, first make sure you have created an account and have purchased a cellular data plan. After signing into the app, navigate to the Camera Setup option screen by tapping on your camera in the app.

In the app, we offer 2 Quick Setup options based off our most popular configurations.

Name	Quality	Timeout Delay	Detail
QSET 1	8.0 MP	30s	3 Photos
QSET 2	8.0 MP	30s	1 Photos

You are not able to edit our provided QSETs. For alternate custom configurations, read on for more information.

Visit our mobile app Stealth Cam COMMAND or www.stealthcamcommand.com to manage your Muddy data plan and receive additional information regarding plan options.

Camera Settings

TIME ZONE: This setting allows you to set your camera to different time zones.

OPTIONS:

Eastern | Central | Mountain | Pacific |
Alaskan | Hawaiian

TIME FORMAT: This setting is used by the camera to change the display format for the time in the Info Bar of the image.

OPTIONS: 12 hr | 24 hr

NOTE: If 24 hour format is selected, previous **SETUP TIME** will be adjusted and AM/PM will be removed

PIR DELAY: This setting is used to determine how long the camera will wait before reinitializing PIR sensor after taking a photo.

OPTIONS: 00m 05s – 59m 59s

CAMERA NAME: This setting is used to adjust the camera name. Camera name can be up to 13 characters long using alpha (A-Z) numeric (0-9) characters.

PHOTO RES: This setting will determine the megapixel (MP) resolution of each image. A higher MP count will result in better photos and take more memory space.

OPTIONS: 4 MP | 8 MP | 20 MP

PHOTO BURST: This setting determines how many photos are taken each time the camera is activated.

OPTIONS: 1 photo – 3 photos

REDUCE BLUR: This setting is used to determine if the camera should use the MATRIX Blur technology to dramatically reduce the blur effect, resulting in clearer night time infrared shots.

OPTIONS:

STANDARD: Minimize blurring effect in images while retaining long-range night image capability.

ADVANCED: Enhanced blur reduction providing a balance between brightness and image sharpness.

DVR MODE: This setting allows you to continuously record new images. Turning this setting ON will continuously delete oldest recorded files to make space for new files. When turned OFF, the camera will stop recording new files when SD card reaches capacity.

OPTIONS: On | Off

TEMPERATURE: This setting is used to change temperature format on Info Bar.

OPTIONS: Fahrenheit | Celsius

OPERATING HOURS: This feature allows you to designate a time for the camera to be active.

OPTIONS:

24/7: Camera is always on

SCHEDULED: Selecting this will allow you to enter a time range for the camera to be active and operational. Camera will not take photos outside of defined time range.

START TIME (HH:MM): Start time for camera to be active

END TIME (HH:MM): Time at which you want the camera to no longer be active

LONGITUDE and LATITUDE: This setting allows you to manually enter the longitude and latitude of your camera.

INFORMATION BAR: This setting is used to tell the camera whether the Info Bar should be displayed at the bottom of images.

OPTIONS: On | Off

ERASE CARD: This setting is used to format the SD memory card installed. Formatting your SD card will **ERASE ALL DATA PRESENT**.
NOTE: After card is formatted it is **impossible** to restore data that was present on card.

Cellular Settings

TRANSMIT FILES: This setting allows you to turn your data transmission on and off. While data transmission is off, no photos will be sent on your cellular data plan.

OPTIONS: On | Off

UPLOAD FREQUENCY: This setting changes how often photos are uploaded to your phone.

NOTE: This setting has a large effect on your Data and Battery usage.

OPTIONS:

INSTANT (Least Efficient): As soon as your sensor detects motion it will take a photo and upload.

INSTANT GROUP: Similar to instant, if motion is detected within 10 seconds of original photo, camera will continue to take photos until motion ceases before uploading.

HOURLY: Camera will upload photos every hour.

TWICE PER DAY: Camera will upload twice per day, based on upload time.

i.e. If upload time is set to 5:00 PM, camera will upload at 5:00AM and 5:00 PM

ONCE PER DAY (Most Efficient): Camera will upload photos once per day, based on upload time.

UPLOAD TIME: This setting will allow you to set the time that you would like your camera to upload photos.

NOTE: Your camera will take a Daily Test Photo each day at the set Upload Time. This photo will be indicated with a "D" in the info bar.

IMEI: This number is used to reference your physical camera.

ICCID: This number is used to reference your camera's SIM card.

Camera Care



Operating Conditions

This camera is designed to function in 14°F – 104°F (-10°C - 40°C) 20%-85% relative humidity, non-condensing.



Product Care

- When not in use, store camera in a cool, dust-free, environment.
 - Handle camera with care.
 - Camera is weather resistant only. Do not fully submerge camera in water or other liquid. Doing so will void camera warranty.
 - Only use same type of batteries to power camera. Do not mix old and new batteries.
 - Do not touch camera lens directly. Clean only with soft lens cloth.
 - Use damp cloth to clean. DO NOT submerge camera.
 - Remove batteries when camera is not in use for an extended time.
 - Do not open camera housing to access internal parts. Doing so could damage camera and void warranty.
-



Notice

Camera is an active electronic device. Attempting to service internal parts may expose you to dangerous voltages and other risks.

Frequently Asked Questions

Camera Hardware

Q: Will I lose my images and settings if the batteries die?

A: No, the images are stored on your external SD memory card so your images will be intact only on your card. Your settings are saved on your app.

Q: Why is my camera taking pictures with nothing in front of it?

A: This camera is powered by motion activation. This can cause objects, like a tree branch or moving water, within the camera frame to cause the camera to take a photo.

Q: Is my camera waterproof?

A: No, your camera is weather resistant but not waterproof.

Q: Is there a warranty that comes with my camera or an extended warranty I can purchase?

A: Your Muddy Camera comes with a Limited 1-year warranty. Please contact support at 1.888.508.5922 for more information.

Q: Can I mix batteries together?

A: No, you should never mix batteries. After your camera batteries die, always install brand new batteries in your camera.

Q: Can I use rechargeable batteries in the camera?

A: Rechargeable batteries will cause incorrect battery percentage for the camera in the app. We do not recommend using rechargeable batteries.

Frequently Asked Questions

Stealth Cam Command and Cellular

Q: Do I need to have my phone next to my camera while it syncs?

A: No, you can sync your camera remotely from your phone. However, we recommend syncing in proximity of your phone to verify sync was successful.

Q: I have a new phone. Is it necessary to re-sync the camera or will it still be displayed once I download the App?

A: It is not necessary to re-sync your camera to your new device. Your camera will be displayed on your account once you download the “Stealth Cam Command” app and log in with your credentials.

Q: My camera showed that it synced successfully, why do I not see it on my app?

A: In order to connect to our app, your cell phone will need to have 4G/LTE reception or a Wi-Fi connection. If you are in a remote location, there is likely not enough data coverage to properly use our app.

Q: Why is my monthly bill higher than my plan cost?

A: You have likely incurred data overages. Data charges are incurred after you reach your plan’s allotted data limit. For more information on rates visit www.stealthcamcommand.com.

To ensure optimal performance of your Muddy camera, it is best to always check for periodical free software updates on Stealth Cam COMMAND or at www.stealthcamcommand.com.

FCC COMPLIANCE



NOTE: This equipment has been tested and found to comply with the limits for Class B digital device, pursuant to part 15 of the FCC Rules. These limits are designed to provide reasonable protection against harmful interference in a residential installation. This equipment generates uses and can radiate radio frequency energy and, if not installed and used in accordance with the instructions, may cause harmful interference to radio or television receptions, which can be determined by turning the equipment off and on, the user is encouraged to try to correct the interference by one or more of the following measure:

- Reorient or relocate the receiving antenna.
- Increase the separation between the equipment and the receiver.
- Connect the equipment into an outlet on a circuit different from that to which the receiver is connected.
- Consult the dealer or an experienced radio/TV technician for help.

Caution: Changes or Modifications not expressly approved by the party responsible could void the user's authority to operate this device.

IC WARNING

This device contains license-exempt transmitter(s) that comply with Innovation, Science and Economic Development Canada's license- exempt RSS(s).

Operation is subject to the following two conditions:

- (1) This device may not cause interference.
- (2) This device must accept any interference, including interference that may cause undesired operation of the device. This equipment meets the exemption from the routine evaluation limits in section of RSS-102. It should be installed and operated with a minimum distance of 20cm between the radiator and any part of your body.

Product specifications are subject to change. Good Sportsman Marketing, LLC is not responsible for

any photographic or typographical errors.

May be protected by one or more U.S. Patent numbers: 6,735,387 / 6,768,868 / 6,834,162 / 7,149,422 / 7,308,196 / 7,593,632 / 7,710,457 / 8,895,926.

Limited Warranty Information

Your Muddy scouting camera is covered by a 365 Day Limited Warranty on parts and labor from the date of original purchase, and purchases must be made through an authorized dealer. The warranty covers defects in workmanship and materials. The warranty does not apply to units, which have been damaged or abused intentionally or unintentionally. A purchase from individuals or unauthorized Internet sites such as eBay voids the warranty. Tampering with or altering the unit will void the warranty. Any unauthorized service will void warranty. A copy of your original sales receipt must be produced for any warranty service and a Return Authorization (RA) number must be obtained from customer service at 1.888.508.5922 prior to returning product. Muddy is not responsible for any lost untraceable packages or those without a Return Authorization at the time of return.

MUD®



POWERED BY
**STEALTH CAM
COMMAND**



Muddy Cellular Manual d'Instruction

Propulsé par Stealth Cam COMMAND, disponible sur iOS
et Android, ou sur le Web à www.stealthcamcommand.com

Avis

Pour vous assurer que le produit est utilisé à son plein potentiel, nous vous recommandons de vérifier le Stealth Application Cam COMMAND pour les nouvelles mises à jour de produits. Si votre appareil photo rencontre un problème, veuillez vérifier Stealth Cam COMMAND pour déterminer que vous utilisez la dernière version du micrologiciel ou du logiciel.

Contactez-nous

SOUTIEN TECHNIQUE

EMAIL:

wirelesstechsupport@gsmorg.com

S'il vous plaît permet 48 heures pour l'email Réponse.

GSM, LLC

P.O. Box 535189

Grand Prairie, TX 75053-9504

**SERVICE À LA CLIENTÈLE
CONTACT et HEURES Sans
frais : 888.508.5922**

HEURES DU CENTRE D'APPELS
Lun - Ven / 8 h - 17 h (CST)

WEBSITE

Produits: www.gomuddy.com

Configurer: www.stealthcamcommand.com

Table des Matières

Présentation de la caméra	27
Accessoires de caméra (non inclus)	30
À propos de votre appareil photo	31
Guide de configuration rapide	32
Configuration de la caméra	33
LED Indicator Codes	34
Guide de mise à jour logicielle	36
Guide de placement de l'appareil photo	37
Configuration de la caméra	38
Soins de caméra	42
Questions fréquemment posées	43
CONFORMITÉ DE FCC	45
Informations limitées sur les garanties	46

Présentation de la caméra

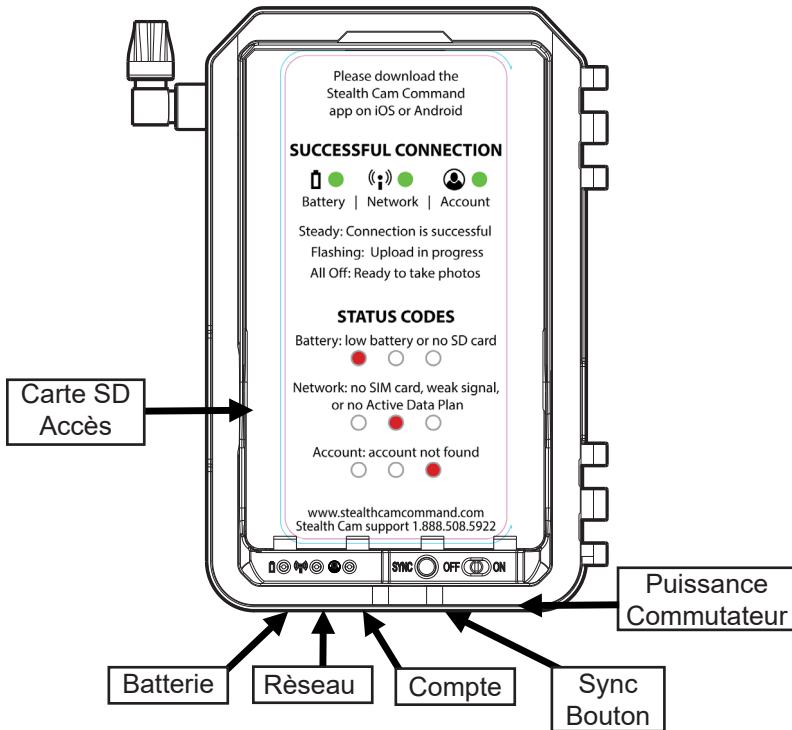

Étiquette QR et IMEI

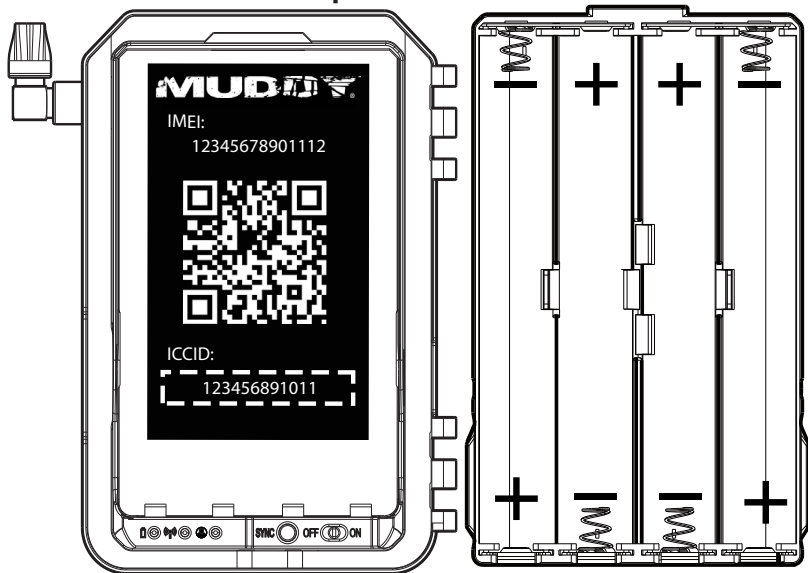

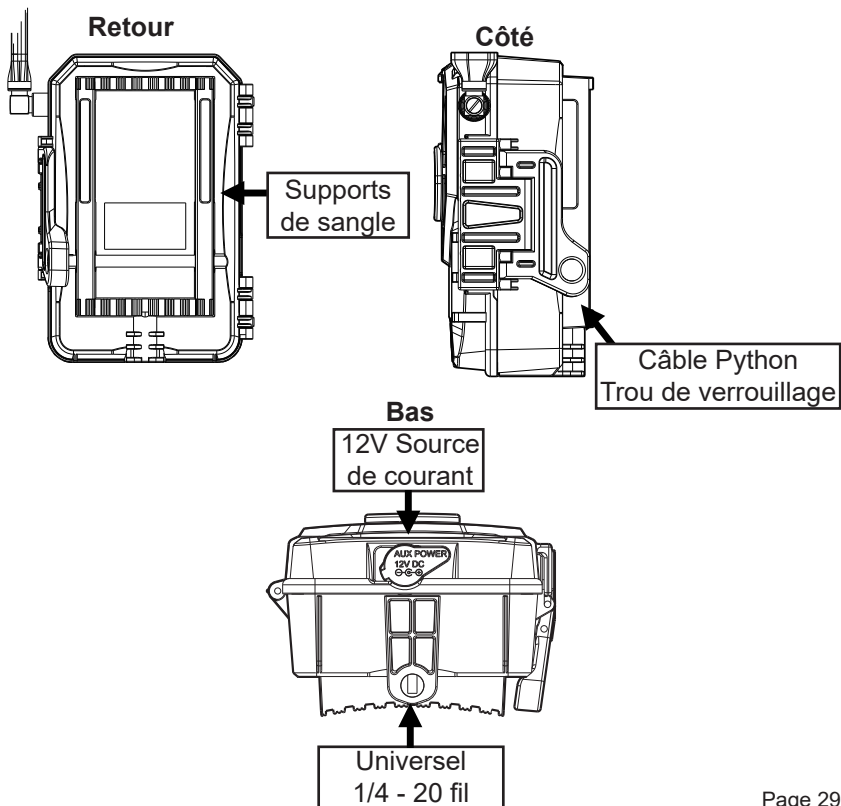

Accessoires de caméra (non inclus)

Associez ces accessoires à votre appareil photo Muddy pour maximiser l'utilité de votre appareil photo.



Monts à vis d'arbre: La monture à vis polyvalente vous permet de fixer votre caméra de sentier dans différentes hauteurs et angles pour le champ de vision désiré.

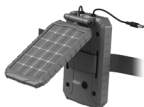

Panneau d'énergie solaire: Alimente efficacement votre appareil photo dans toutes les conditions météorologiques, y compris les jours nuageux. Le panneau d'alimentation solaire utilise une batterie lithium-ion rechargeable intégrée pour fournir un fonctionnement sans entretien et empêcher la décharge naturelle des batteries au fil du temps.



6' Python Lock Cable: Gardez votre caméra de piste à l'abri du vol avec cette serrure Master Python. Le câble en acier tressé de 6' x 5/16 po résistant à la coupe s'ajuste de 6" à 6' ce qui le rend extrêmement polyvalent. Mécanisme de verrouillage fiable de goupille pick-up résistant. La courroie ® Velcro maintient l'excès de câble en place. Finition résistante aux rayures.



Boîte de batterie 12V: prolongez la durée de vie de votre caméra de piste avec la boîte de batterie 12V de HME. Cette boîte robuste de batterie résistante aux intempéries contient une batterie scellée d'acide de plomb 12V - idéale pour des températures extrêmes.

About Your Camera



Cellulaire à distance Lien

Accédez à votre caméra depuis n'importe où avec un accès à distance en déplacement via notre application COMMAND.



Résistant à l'eau

Votre appareil photo est à l'abri des éléments avec un robuste conception de boîtier étanche.



Logement durable

Ayez confiance en la longévité de votre appareil photo avec un boîtier durable vérifié.



Alimenté par Stealth Cam COMMAND

Contrôlez votre appareil photo sur iOS et Android, ou sur le Web à www.stealthcamcommand.com.



Vitesse de déclenchement de 0,7 seconde

Ne manquez jamais un tir avec une vitesse de déclenchement ultra rapide de 0,7 seconde.



IR LEDs

Illuminez parfaitement vos photos de nuit avec lumières LED IR.

Guide de configuration rapide



Téléchargez l'application "Stealth Cam COMMAND" sur iOS ou Android

Naviguez vers le Google Play Store/iOS App Store et installez "Stealth Cam COMMAND" par Good Sportsman Marketing.



Créez un compte Furfur Cam et connectez-vous

Ouvrez l'application et suivez les guides à l'écran pour configurer votre compte et vous connecter à l'application.



Ajouter votre appareil

Appuyez sur le signe plus dans le coin supérieur gauche de l'application pour commencer la configuration du nouvel appareil. Suivez les instructions à l'écran pour configurer votre appareil photo et votre plan de données.



Configurez votre appareil photo

Appuyez sur votre appareil photo dans l'application et sélectionnez "Configuration de l'appareil photo" pour commencer à personnaliser les paramètres de votre appareil photo. Ou, utilisez notre configuration par défaut pour une configuration rapide. Vous pouvez également utiliser **www.stealthcamcommand.com** pour la configuration de la caméra.

Configuration de la caméra



Battery Installation

Ouvrez l'appareil photo et sortez le bac à batterie par les encoches fournies. Une fois le plateau retiré, insérez 8 nouvelles piles AA, en veillant à faire correspondre l'orientation indiquée sur le plateau. Une fois les piles insérées, alignez les contacts métalliques et réinsérez le plateau des piles dans l'appareil photo. Si vous utilisez une source d'alimentation externe, assurez-vous qu'elle est de 12V. D'autres niveaux de tension pourraient endommager votre appareil photo.

REMARQUE: Ne mélangez pas des piles neuves et anciennes ou des piles alcalines et au lithium.

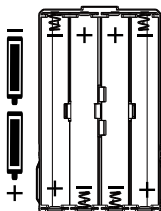

SD Card Installation

La fente pour carte SD est située sur le côté gauche de votre appareil photo. Une carte SD de classe 10 est recommandée, l'utilisation d'une carte différente peut entraîner des résultats inattendus. Insérez le chariot SD avec l'étiquette face à vous, comme indiqué sur le schéma à gauche. Lors de l'insertion de la carte SD, vous ne devriez ressentir qu'une résistance minimale et un clic lorsque la carte est complètement insérée.

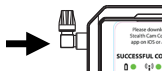
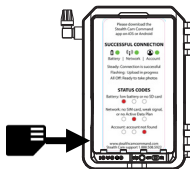

Antenna Installation

Vissez l'antenne de l'appareil jusqu'à ce qu'elle soit serrée à la main. Veillez à ce que l'antenne ne soit pas trop serrée.

Mise sous tension et Vérifier l'état

Allumez votre appareil photo pour démarrer automatiquement la synchronisation. Une fois la synchronisation terminée, appuyez sur le bouton de SYNC à tout moment pour prendre et télécharger une photo test pour vous assurer que votre appareil photo fonctionne correctement.



LED Indicator Codes

Testez votre connexion de caméra à tout moment en appuyant sur le bouton SYNC. Le SYNC bouton prendra une photo test et tentera instantanément de la télécharger. Si votre appareil photo est avec succès, vous verrez la photo apparaître dans l'application COMMAND. Sinon, l'un des les codes LED suivants s'affichent.

Touche LED

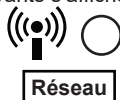

Séquence de connexion réussie



Vert clignotant La batterie indique une vérification état du matériel de la caméra.

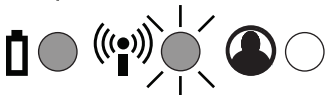

Batterie verte fixe et réseau clignotant indique la vérification de la caméra pour Internetien.



Batterie verte fixe, réseau et clignotant Le compte indique la vérification de la caméra Compte.



3 DEL fixes indiquent que le compte a été trouvé et la caméra est enregistrée avec succès.



Les 3 LED clignotent en vert pour indiquer téléchargement de photos en cours. Les LED tourneront éteint pour indiquer que la caméra est endormie et prête pour le déploiement.

LED Status Codes

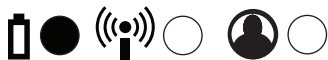

La batterie rouge solide indique une batterie faible ou pas de carte SD.



La batterie verte solide et le réseau rouge solide n'indiquent aucune carte SIM, signal faible, ou aucun plan de données.



La batterie verte solide, le réseau et le compte rouge solide n'indiquent aucun compte trouvé.

Other LED Codes



L'alternance 3 LED rouges et 3 LED vertes indiquent que la mise à jour logicielle est disponible. Une brève pression sur le bouton démarre la mise à jour logicielle. Après 10 secondes, la synchronisation normale commence.



Clignotant 3 LED rouges indiquent que le logiciel est mise à jour. Ne pas déranger la caméra que la mise à jour se termine.



Les LED rouges solides 3 indiquent que la mise à jour logicielle est terminée. Retirez et réinsérez les piles.

Guide de mise à jour logicielle

Pour nous assurer que le produit est utilisé à son plein potentiel, nous vous recommandons de vérifier l'application Stealth Cam COMMAND pour les nouvelles mises à jour du produit.

Mise à niveau en direct

- Lorsqu'une mise à jour logicielle est prête, vos LED alternent rouge et vert clignotant. Appuyez sur le bouton SYNC sur votre appareil photo pour commencer la mise à niveau.
- Pendant que la mise à jour est en cours, toutes les 3 LED clignoteront en rouge. Ne pas déranger ou appuyer sur les boutons de l'appareil photo pendant que cela est en place.
- Les feux rouges solides 3 indiquent que la mise à niveau est terminée. Retirez et réinsérez les piles pour terminer le processus de mise à niveau.



Mise à niveau locale de la carte SD

Cette méthode vous permettra de mettre à niveau votre logiciel sans l'utilisation de données.

- Effacez tous les fichiers de votre carte SD et téléchargez la mise à niveau logicielle de www.stealthcamcommand.com et insérez la carte SD dans l'appareil photo.
- Appareil photo détectera automatiquement de nouveaux logiciels et commencera le processus tel que défini comme ci-dessus.
- Si la caméra ne détecte pas de nouveau logiciel, supprimez la carte SD et vérifiez que le seul fichier présent sur votre carte est le fichier de mise à jour logicielle.

Guide de placement de l'appareil photo

Pour vous assurer d'obtenir des performances optimales avec votre appareil photo Muddy, utilisez le guide suivant pour configurer votre appareil photo selon nos spécifications.

Un appareil photo optimal sera réglé:

- i. 3 pi et 4 pi du sol
- ii. North Facing
- iii. Angled légèrement vers le bas

La caméra Muddy a un Champ de Vue de 52 'diagonal, avec une portée de détection PIR de 80 pieds.

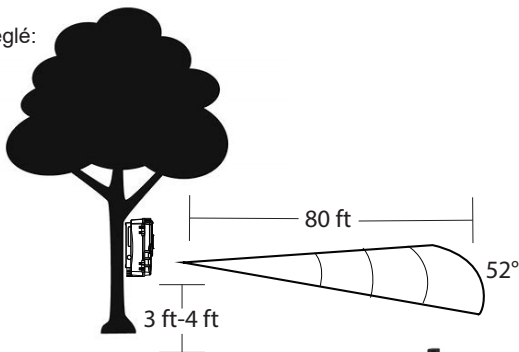

Antenna Guide

Pour une réception réseau optimale avec votre appareil photo Muddy, utilisez le guide de placement d'antenne suivant :

- i. Caméra de montage loin de tout type de métal.
- ii. Antenna doit être verticale de la caméra comme on le voit dans l'image à droite.
- iii. Autant que possible, l'antenne doit être éloignée des obstacles.
- iv. 4. Assurez-vous que l'antenne est vissée dans serré de sorte qu'une connexion appropriée est faite.



Configuration de la caméra

La configuration de votre appareil photo de Muddy se fera entièrement dans l'application Stealth Cam Command.

Pour commencer la configuration, assurez-vous d'abord que vous avez créé un compte et que vous avez acheté un forfait de données cellulaires. Après s'être inscrit à l'application, naviguez vers l'écran d'option de configuration de l'appareil photo en appuyant sur votre appareil photo dans l'application.

Dans l'application, nous offrons 2 options de configuration rapide basées sur nos configurations les plus populaires.

Nom	Qualité	Délai d'arrêt	Détail
QSET 1	8.0 MP	30s	3 Photos
QSET 2	8.0 MP	30s	1 Photo

Vous n'êtes pas en mesure de modifier nos QSET fournis. Pour une coutume alternative configurations, lisez la suite pour plus d'informations.

Visitez notre application mobile Stealth Cam COMMAND ou www.stealthcamcommand.com pour gérer votre forfait de données et recevoir des informations supplémentaires concernant options de plan.

Camera Settings

TIME ZONE: Ce paramètre vous permet de régler votre appareil photo sur différents fuseaux horaires.

OPTIONS:

Eastern | Central | Mountain | Pacific |
Alaskan | Hawaiian

TIME FORMAT: Ce paramètre est utilisé par la caméra pour modifier le format d'affichage pour le temps dans la barre d'information de l'image.

OPTIONS: 12 hr | 24 hr

REMARQUE: Si le format 24 heures est sélectionné, l'heure de configuration précédente sera ajustée et AM / PM sera supprimé.

PIR DELAY: Ce paramètre est utilisé pour déterminer temps reinitialiser capteur PIR après avoir pris une photo.

OPTIONS: 00m 05s – 59m 59s

CAMERA NAME: Ce paramètre est utilisé pour ajuster le nom de l'appareil photo. Le nom de la caméra peut être jusqu'à 13 caractères de long en utilisant alpha (A-Z) caractères numériques (0-9).

PHOTO RES: Ce paramètre déterminera la résolution mégapixel (MP) de chaque image. Un nombre de MP plus élevé se traduira par prendre

OPTIONS: 4 MP | 8 MP | 20 MP

PHOTO BURST: Ce paramètre détermine le nombre de photos prises chaque fois que l'appareil photo est activé.

OPTIONS: 1 photo – 3 photos

REDUCE BLUR: Ce paramètre est utilisé pour déterminer si la caméra doit utiliser la technologie MATRIX Blur pour réduire considérablement l'effet nocturnes

OPTIONS:

STANDARD: Minimiser l'effet de flou dans les images tout en conservant la capacité d'image de nuit.

ADVANCED: Réduction de flou améliorée offrant un équilibre entre la luminosité et la netteté de l'image.

DVR MODE: Ce paramètre vous permet d'enregistrer en continu de nouvelles images. En tournant ce paramètre ON, vous supprimez en permanence les fichiers enregistrés les plus anciens pour faire de la place pour de nouveaux fichiers. Lorsqu'elle est activée, la caméra cesse d'enregistrer de nouveaux fichiers lorsque la carte SD atteint sa capacité.

OPTIONS: On | Off

TEMPERATURE: Ce paramètre est utilisé pour modifier le format de température sur Info Bar.

OPTIONS: Fahrenheit | Celsius

OPERATING HOURS: Cette option est disponible pour les par amètres PIR PHOTO. Cette fonctionnalité vous permet de désigner un moment pour que l'appareil photo soit actif.

OPTIONS:

24/7: La caméra est toujours allumée.

SCHEDULED: La sélection de ce vous permettra d'entrer dans une plage de temps pour la caméra d'être actif et opérationnel. L'appareil photo ne prendra pas de photos en dehors de la plage de temps définie.

START TIME (HH:MM): Heure de début pour que la caméra soit active.

END TIME (HH:MM): Heure à laquelle vous voulez la caméra ne sera plus opérationnelle.

LONGITUDE and LATITUDE: Ce paramètre vous permet entrer manuellement dans la longitude et photo.

INFORMATION BAR: Ce paramètre est utilisé pour indiquer à l'appareil photo si la barre d'informations doit être affichée au bas des images.

OPTIONS: On | Off

ERASE CARD: Ce paramètre est utilisé pour formater la carte mémoire SD installée. Le formatage de votre carte SD EFFACERA TOUTES LES DONNÉES PRÉSENTES.

REMARQUE: Une fois la carte formatée, il est **impossible** de restaurer les données présentes sur la carte..

Cellular Settings

TRANSMIT FILES: Ce paramètre vous permet d'activer et de désactiver votre transmission de données. Lorsque la transmission des données est désactivée, aucune photo ne sera envoyée sur votre forfait de données cellulaires.

OPTIONS: On | Off

UPLOAD FREQUENCY: Ce paramètre modifie la fréquence des photos sur votre téléphone.

REMARQUE : Ce paramètre a un grand effet sur l'utilisation de vos données et de votre batterie.

Options:

INSTANT (moins efficace) : Dès que votre capteur détecte le mouvement, il prend une photo et le téléchargement.

GRUPE INSTANT: Semblable à l'instant, si le mouvement est détecté dans les 10 secondes de la photo originale, l'appareil photo continuera à prendre des photos jusqu'à ce que le mouvement cesse.

HOURLY: Appareil photo va télécharger des photos toutes les heures.

TWICE PER DAY: Appareil photo sera téléchargé deux fois par jour, en fonction de téléchargement.

i.e. téléchargement est réglé à 17h00, l'appareil photo sera téléchargé à 5h00 et 17h00

ONCE PER DAY (Most Efficient): Appareil photo téléchargera, téléchargement.

UPLOAD TIME: Ce paramètre vous permettra de définir l'heure à.

REMARQUE: votre appareil photo prendra une photo test quotidienne chaque jour à l'heure de téléchargement définie. Cette photo sera indiquée par un "D" dans la barre d'informations.

IMEI: Ce numéro est utilisé pour référencer votre appareil photo physique.

ICCID: Ce numéro est utilisé pour référencer la carte SIM de votre appareil photo.

Soins de caméra



Conditions d'exploitation

Cet appareil photo est conçu pour fonctionner en 14°F et 104°F (-10°C – 40°C). 20%-85% d'humidité relative, non condensant.



Soins des produits

- Lorsqu'il n'est pas utilisé, rangez l'appareil photo dans un environnement frais et sans poussière.
 - Appareil photo de poignée avec soin
 - La caméra est résistante aux intempéries seulement. Ne submergez pas complètement la caméra dans l'eau ou tout autre liquide. Cela annulera la garantie de la caméra.
 - N'utilisez que le même type de piles pour alimenter la caméra. Ne mélangez pas les piles anciennes et neuves.
 - Ne touchez pas directement l'objectif de la caméra. Nettoyez uniquement avec un chiffon doux.
 - Utilisez du tissu humide pour le clan. NE PAS submerger la caméra.
 - Retirez les piles lorsque l'appareil photo n'est pas utilisé pendant une période prolongée.
 - N'ouvrez pas de boîtier de caméra pour accéder aux pièces internes. Cela pourrait endommager la caméra et annuler la garantie.
-



Avis

La caméra est un appareil électronique actif. Tenter d'entretenir des pièces internes peut vous exposer à des tensions dangereuses et à d'autres risques.

Questions fréquemment posées

Matériel d'appareil photo

Q: Vais-je perdre mes images et les paramètres si les piles meurent?

R : Non, les images sont stockées sur votre carte mémoire SD externe afin que vos images ne soient intactes que sur votre carte. Vos paramètres sont enregistrés sur votre application.

Q: Pourquoi mon appareil photo prend-il des photos sans rien devant ?

R: Cette caméra est alimentée par l'activation du mouvement. Cela peut provoquer des objets, comme une branche d'arbre ou de l'eau en mouvement, dans le cadre de la caméra pour provoquer l'appareil photo de prendre une photo.

Q: Mon appareil photo est-il imperméable à l'eau?

R : Non, votre appareil photo est résistant aux intempéries, mais il n'est pas imperméable à l'eau.

Q: Y a-t-il une garantie qui vient avec mon appareil photo ou une garantie prolongée que je peux acheter?

R : Votre caméra Muddy est livrée avec une garantie limitée d'un an. Veuillez contacter le support au 1.888.508.5922 pour plus d'informations.

Q: Puis-je mélanger les piles ensemble?

R: Non, vous ne devriez jamais mélanger les piles. Après la mort de vos batteries d'appareil photo, installez toujours de nouvelles piles dans votre appareil photo.

Q: Puis-je utiliser des piles rechargeables dans l'appareil photo?

R : Les piles rechargeables entraîneront un pourcentage de batterie incorrect pour l'appareil photo de l'application. Nous ne recommandons pas d'utiliser des piles rechargeables.

Questions fréquemment posées

Commande de cam furtif et cellulaire

Q : Dois-je avoir mon téléphone à côté de mon appareil photo pendant qu'il se synchronise?

R : Non, vous pouvez synchroniser votre appareil photo à distance à partir de votre téléphone. Cependant, nous vous recommandons de synchroniser à proximité de votre téléphone pour vérifier que la synchronisation a été un succès.

Q : J'ai un nouveau téléphone. Est-il nécessaire de re-synchroniser l'appareil photo ou sera-t-il toujours affiché une fois que j'ai téléchargé l'application?

R : Il n'est pas nécessaire de resynchroniser votre appareil photo sur votre nouvel appareil. Votre appareil photo sera affiché sur votre compte une fois que vous aurez téléchargé l'APP "Stealth Cam Command" et que vous vous serez connecter avec vos informations d'identification.

Q : Mon appareil photo a montré qu'il synchronisé avec succès, pourquoi ne le vois-je pas sur mon application?

R : Pour se connecter à notre application, votre téléphone cellulaire devra disposer d'une réception 4G/LTE ou d'une connexion Wi-Fi. Si vous êtes dans un endroit éloigné, il n'y a probablement pas assez de couverture de données pour utiliser correctement notre application.

Q : Pourquoi ma facture mensuelle est-elle supérieure au coût de mon forfait?

R : Vous avez probablement subi des dépassements de données. Les frais de données sont engagés après avoir atteint la limite de données allouée à vos plans. Pour plus d'informations sur les tarifs, visitez www.stealthcamcommand.com.

***Pour assurer des performances optimales de votre caméra Mud-
dy, il est préférable de toujours vérifier régulièrement les mises
à jour logicielles gratuites sur Stealth Cam COMMAND ou sur
www.stealthcamcommand.com.***

CONFORMITÉ DE FCC



REMARQUE: Cet équipement a été testé et s'est avéré conforme aux limites de la classe B numérique, conformément à la partie 15 des Règles de la FCC. Ces limites sont conçues pour assurer une protection raisonnable contre les interférences nocives dans une installation résidentielle. Cet équipement génère des utilisations et peut émettre de l'énergie radiofréquence et, si ce n'est pas installé et utilisé conformément aux instructions, peut causer des interférences aux réceptions de radio ou de télévision, qui peuvent être déterminées en tournant l'équipement l'utilisateur est encouragé à essayer de corriger l'interférence par un ou plusieurs la mesure suivante:

- Réorienter ou déplacer l'antenne réceptrice.
- Augmenter la séparation entre l'équipement et le récepteur.
- Connectez l'équipement à une prise sur un circuit différent de celui auquel le récepteur est connecté.
- Consultez le concessionnaire ou un technicien expérimenté en radio/télévision pour obtenir de l'aide.

Attention: Modifications ou modifications non expressément approuvées par la partie responsable pourrait annuler l'autorisation de l'utilisateur d'utiliser cet appareil.

IC AVERTISSEMENT

Cet appareil contient des émetteurs exemptés de licence qui sont conformes aux RSS exempts de licence d'Innovation, Sciences et Développement économique Canada.

Son fonctionnement est soumis aux deux conditions suivantes:

- (1) Cet appareil ne doit pas provoquer d'interférences.
- (2) Cet appareil doit accepter toute interférence, y compris les interférences pouvant entraîner un fonctionnement indésirable de l'appareil.

Cet équipement satisfait à l'exemption des limites d'évaluation de routine de la section de RSS-102. Il doit être installé et utilisé à une distance minimale de 20 cm entre le radiateur et toute partie de votre corps

Les spécifications du produit sont sujettes à modification. Good Sportsman Marketing, LLC n'est pas responsable de tout erreurs photographiques ou typographiques.

Peut être protégé par un ou plusieurs numéros de brevets américains: 6 735 387 / 6 768 868 / 6,834,162 / 7,149,422 / 7,308,196 / 7,593,632 / 7,710,457 / 8,895,926.

Informations limitées sur les garanties

Votre caméra de reconnaissance Muddy est couverte par une garantie limitée de 365 jours sur les pièces et la main-d'oeuvre à partir de la date de l'achat original, et les achats doivent être effectués par l'intermédiaire d'un revendeur autorisé. La garantie couvre les défauts de fabrication et de matériaux. La garantie ne s'applique pas aux unités qui ont été endommagées ou maltraitées intentionnellement ou non. Un achat auprès de particuliers ou de sites Internet non autorisés tels qu'eBay annule la garantie. L'altération ou la modification de l'unité annulera la garantie. Tout service non autorisé annulera la garantie. Une copie de votre reçu de vente original doit être produite pour tout service de garantie et un numéro d'autorisation de retour (RA) doit être obtenu auprès du service à la clientèle au 1.888.508.5922 avant le retour du produit. Muddy n'est pas responsable des paquets introuvables perdus ou de ceux qui n'ont pas d'autorisation de retour au moment du retour.