

Pioneer

DMH-WT8600NEX

DMH-WT7600NEX

DMH-WT76NEX

DMH-WC6600NEX

DMH-W4660NEX

DMH-W4600NEX

RDS AV RECEIVER

RÉCEPTEUR AV RDS

RECEPTOR AV RDS

Installation Manual
Manuel d'installation
Manual de instalación

English

Français

Español

Important safety information

⚠ WARNING

Rear visibility systems (backup cameras) are required in certain new vehicles sold in the U.S. and Canada. U.S. regulations began according to a two year phase-in on May 1, 2016, and both the U.S. and Canada require that all such vehicles manufactured on or after May 1, 2018 have rear visibility systems. **Owners of vehicles equipped with compliant rear visibility systems should not install or use this product in a way that alters or disables that system's compliance with applicable regulations.** If you are unsure whether your vehicle has a rear visibility system

subject to the U.S. or Canadian regulations, please contact the vehicle manufacturer or dealer.

If your vehicle has a compliant backup camera that displays the backup view through the factory receiver, do not use the Pioneer receiver unless it is connected to and displays the same view as the factory backup camera. Connection to the factory backup camera will require an adaptor, sold separately. Not all vehicles may be able to connect. Please check with a qualified professional installer for installation options specific to your vehicle.

Connection

Precautions

Your new product and this manual

- Do not operate this product, any applications, or the rear view camera option (if purchased) if doing so will divert your attention in any way from the safe operation of your vehicle. Always observe safe driving rules and follow all existing traffic regulations. If you experience difficulty in operating this

product, pull over, park your vehicle in a safe location and apply the parking brake before making the necessary adjustments.

- Do not install this product where it may (i) obstruct the driver's vision, (ii) impair the performance of any of the vehicle's operating systems of safety features, including airbags, hazard lamp buttons, or (iii) impair the driver's ability to safely operate the vehicle. In some cases, it may not be possible to install this product because of the vehicle type or the shape of the vehicle interior.

Important safeguards

⚠ WARNING

Pioneer does not recommend that you install this product yourself. This product is designed for professional installation only. We recommend that only authorized Pioneer service personnel, who have special training and experience in mobile electronics, set up and install this product. **NEVER SERVICE THIS PRODUCT YOURSELF.** Installing or servicing this product and its connecting cables may expose you to the risk of electric shock or other hazards, and can cause damage to this product that is not covered by warranty.

Precautions before connecting the system

⚠ CAUTION

- Secure all wiring with cable clamps or electrical tape. Do not allow any bare wiring to remain exposed.
- Do not directly connect the yellow lead of this product to the vehicle battery. If the lead is directly connected to the battery, engine vibration may eventually cause the insulation to fail at the point where the wire passes from the passenger compartment into the engine compartment. If the yellow lead's insulation tears as a result of contact with metal parts, short-circuiting can occur, resulting in considerable danger.
- It is extremely dangerous to allow cables to become wound around the steering column or shift lever. Be sure to install this product, its cables, and wiring away in such so that they will not obstruct or hinder driving.
- Make sure that the cables and wires will not interfere with or become caught in

any of the vehicle's moving parts, especially the steering wheel, shift lever, parking brake, sliding seat tracks, doors, or any of the vehicle's controls.

- Do not route wires where they will be exposed to high temperatures. If the insulation heats up, wires may become damaged, resulting in a short circuit or malfunction and permanent damage to the product.
- Do not shorten any leads. If you do, the protection circuit (fuse holder, fuse resistor or filter, etc.) may fail to work properly.
- Never feed power to other electronic products by cutting the insulation of the power supply lead of this product and tapping into the lead. The current capacity of the lead will be exceeded, causing overheating.

Before installing this product

- Use this unit with a 12-volt battery and negative grounding only. Failure to do so may result in a fire or malfunction.
- To avoid shorts in the electrical system, be sure to disconnect the (-) battery cable before installation.

To prevent damage

⚠ WARNING

- When speaker output is used by 4 channels, use speakers over 50 W (Maximum input power) and between 4 Ω to 8 Ω (impedance value). Do not use 1 Ω to 3 Ω speakers for this unit.
- When rear speaker output is used by 2 Ω of subwoofer, use speakers over 70 W (Maximum input power).
*Please refer to connection for a connection method.

- The black lead is ground. When installing this unit or power amp (sold separately), make sure to connect the ground wire first. Ensure that the ground wire is properly connected to metal parts of the car's body. The ground wire of the power amp and the one of this unit or any other device must be connected to the car separately with different screws. If the screw for the ground wire loosens or falls out, it could result in fire generation of smoke or malfunction.

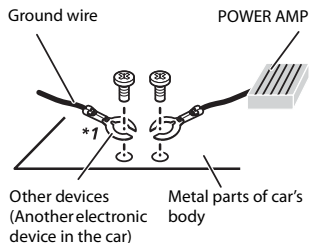

*1 Not supplied for this unit

- When replacing the fuse, be sure to only use a fuse of the rating prescribed on this product.
- When disconnecting a connector, pull the connector itself. Do not pull the lead, as you may pull it out of the connector.
- This product cannot be installed in a vehicle without ACC (accessory) position on the ignition switch.



ACC position



No ACC position

- To avoid short-circuiting, cover the disconnected lead with insulating tape. It is especially important to insulate all

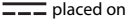
- unused speaker leads, which if left uncovered may cause a short circuit.
- For connecting a power amp or other devices to this product, refer to the manual for the product to be connected.
 - The graphical symbol  placed on the product means direct current.

Notice for the blue/white lead

- When the ignition switch is turned on (ACC ON), a control signal is output through the blue/white lead. Connect to an external power amp's system remote control terminal, the auto-antenna relay control terminal, or the antenna booster power control terminal (max. 300 mA 12 V DC). The control signal is output through the blue/white lead, even if the audio source is switched off.

Important

When this product is in [Power OFF] mode, the control signal is also turned off. If [Power OFF] mode is canceled, the control signal is output again and the antenna is extended with the auto antenna function (if the antenna is being used). Be careful so that the extended antenna does not come into contact with any obstacles.

Rear panel (main terminals)

- ▶ DMH-WT8600NEX/DMH-WT7600NEX/DMH-WT7600NEX/DMH-WC6600NEX

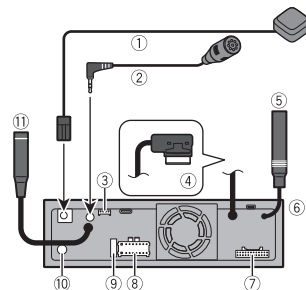

- ▶ DMH-W4660NEX/DMH-W4600NEX

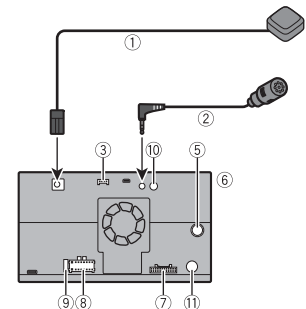

- ① GPS antenna 3.55 m (11 ft. 8 in.)
- ② Microphone 3 m (9 ft. 10-1/8 in.)
- ③ iDataLink or Metra adaptor input

Refer to the instruction manual for the iDataLink or Metra adaptor (sold separately).

- ④ Monitor cable connector*
Connect to LCD screen.
- ⑤ Antenna jack
- ⑥ This product
- ⑦ Pre out supply
- ⑧ Power supply
- ⑨ Fuse (10A)
- ⑩ Wired remote input

Hard-wired remote control adaptor can be connected (sold separately).

- ⑪ SiriusXM Connect Vehicle Tuner
Refer to the instruction manual for SiriusXM Connect Vehicle Tuner (sold separately).

* Monitor cable and connector are in the front panel. (DMH-WT8600NEX, DMH-WT7600NEX, DMH-WT76NEX)

NOTES

- Before using and/or connecting the iDataLink Maestro adaptor (sold separately), you will need to first flash the Maestro module with the appropriate vehicle and head unit firmware. You can find the device number that is required for the activation on the followings (refer to the Operation Manual.):
 - The label on the packaging of this product
 - The label on this product
 - The [Firmware Information] screen
- When the iDataLink Maestro adaptor is connected, use the microphone of this unit to perform voice operations for Apple CarPlay, Android Auto, or Amazon Alexa.

Power cord

WARNING

IMPROPER CONNECTION MAY RESULT IN SERIOUS DAMAGE OR INJURY

INCLUDING ELECTRICAL SHOCK, AND INTERFERENCE WITH THE OPERATION OF THE VEHICLE'S ANTILOCK BRAKING SYSTEM, AUTOMATIC TRANSMISSION AND SPEEDOMETER INDICATION.

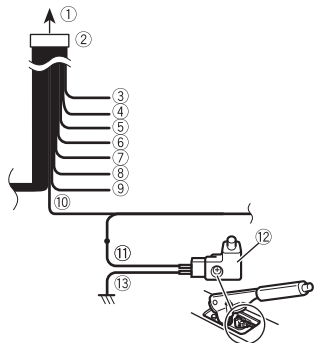

- ① To power supply
- ② Power cord
- ③ Yellow
To terminal supplied with power regardless of ignition switch position.
- ④ Red
To electric terminal controlled by ignition switch (12 V DC) ON/OFF
- ⑤ Orange/white
To lighting switch terminal.
- ⑥ Black (ground)
To vehicle (metal) body.
- ⑦ Violet/white
Of the two lead wires connected to the back lamp, connect the one in which the voltage changes when the gear shift is in the REVERSE (R) position. This connection enables the unit to sense whether the car is moving forward or backward.
- ⑧ Pink
Car speed signal input
- ⑨ Blue/white

Connect to system control terminal of the power amp (max. 300 mA 12 V DC).

- ⑩ Light green
Used to detect the ON/OFF status of the parking brake. This lead must be connected to the power supply side of the parking brake switch.

If this connection is made incorrectly or omitted, certain functions of this product will be unusable.

- ⑪ Power supply side
- ⑫ Parking brake switch
- ⑬ Ground side

NOTE

The position of the speed detection circuit and the position of the parking brake switch vary depending on the vehicle model. For details, consult your authorized Pioneer dealer or an installation professional.

Speaker leads

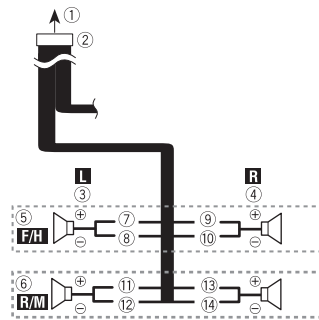

Perform these connections when using a subwoofer without the optional amplifier.

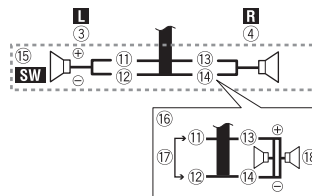

- ① To power supply
- ② Power cord
- ③ Left
- ④ Right
- ⑤ Front speaker (STD) or high range speaker (NW)
- ⑥ Rear speaker (STD) or middle range speaker (NW)
- ⑦ White
- ⑧ White/black
- ⑨ Gray
- ⑩ Gray/black
- ⑪ Green
- ⑫ Green/black
- ⑬ Violet
- ⑭ Violet/black
- ⑮ Subwoofer (4 Ω)
- ⑯ When using a subwoofer of 2 Ω, be sure to connect the subwoofer to the violet and violet/black leads of this unit. Do not connect anything to the green and green/black leads.
- ⑰ Not used.
- ⑱ Subwoofer (4 Ω) × 2

NOTES

- When a subwoofer is connected to this product instead of a rear speaker, change the rear output setting in the initial setting. The subwoofer output of this product is monaural. For details, refer to the Operation Manual.
- With a two-speaker system, do not connect anything to the speaker leads that are not connected to speakers.

Power amp (sold separately)

Important

The speaker leads are not used when this connection is in use.

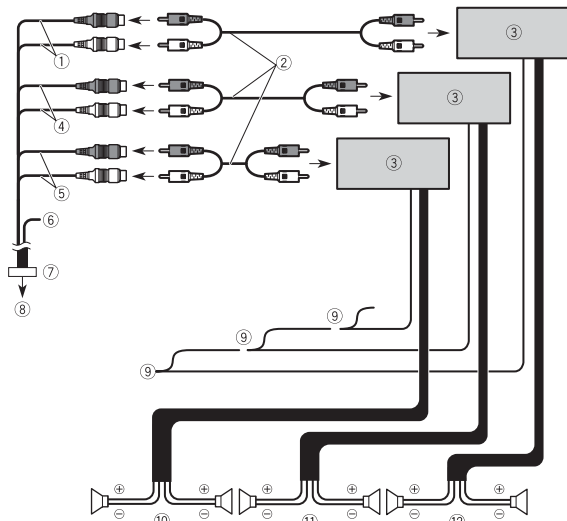

① Subwoofer output (**SUBWOOFER OUTPUT**) 23 cm (9 in.) (STD)

Low range output (NW)

② RCA cable (sold separately)

③ Power amp

④ Front output (**FRONT OUTPUT**) 15 cm (5-7/8 in.) (STD)

High range output (NW)

⑤ Rear output (**REAR OUTPUT**) 15 cm (5-7/8 in.) (STD)

Middle range output (NW)

⑥ Yellow/black (MUTE)

If you use an equipment with Mute function, wire this lead to the Audio Mute lead on that equipment. If not, keep the Audio Mute lead free of any connections.

⑦ Pre out cord

⑧ To pre out supply

⑨ System remote control

Connect to Blue/white cable (max. 300 mA 12 V DC).

⑩ Rear speaker (STD)
Middle range speaker (NW)

⑪ Front speaker (STD)
High range speaker (NW)

⑫ Subwoofer (STD)
Low range speaker (NW)

NOTE

Select the appropriate speaker mode between standard mode (STD) and network mode (NW). For details, refer to the Operation Manual.

iPhone® and smartphone

NOTES

- For details on how to connect an external device using a separately sold cable, refer to the manual for the cable.
- For details concerning the connection, operations and compatibility of the iPhone, refer to the Operation Manual.
- For details concerning the connection and operations of the smartphone, refer to the Operation Manual.
- The supplied USB Type-C® cable and the USB Type-C to USB Type-A adaptor are for connecting a USB storage device to this unit only. Do not use the cable and the adaptor for other products or purposes.

iPhone

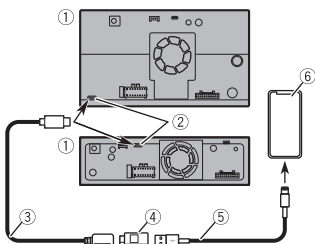

- 1 This product
- 2 USB Type-C port
- 3 USB Type-C cable 1.5 m (4 ft. 11 in.)
- 4 USB Type-C to USB Type-A adaptor
- 5 USB interface cable for iPhone (CD-IU52) (sold separately)
- 6 iPhone

TIP

When a USB Type-C to Lightning® connector cable (Apple Inc. product) (sold separately) is used to connect this unit to an iPhone that supports USB-PD, quick charging is performed for the iPhone.

NOTE

When you use a USB Type-C to Lightning connector cable (Apple Inc. product) (sold separately), follow the instructions provided with the cable.

Smartphone (Android™ device)

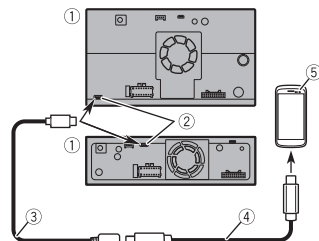

- 1 This product
- 2 USB Type-C port
- 3 USB Type-C cable 1.5 m (4 ft. 11 in.)
- 4 USB Type-C to USB Type-A interface cable (CD-CCU500) (sold separately)
- 5 Smartphone

TIPS

- Use the supplied USB Type-C to USB Type-A adaptor with a USB Type-A to micro USB B cable (CD-MU200) (sold separately) if your smartphone has a micro USB B port.
- When a USB Type-C to USB Type-C cable (sold separately) is used to connect this unit to a smartphone, quick charging is performed.

NOTE

If you use a cable other than those suggested in the illustration, the main unit may not function properly.

Camera

When you use the rear view camera, the rear view image is automatically switched from the video by moving the shift lever to **REVERSE (R)**. **Camera View** mode also allows you to check what is behind you while driving.

⚠ WARNING

USE INPUT ONLY FOR REVERSE OR MIRROR IMAGE REAR VIEW CAMERA. OTHER USE MAY RESULT IN INJURY OR DAMAGE.

⚠ CAUTION

- The screen image may appear reversed.
- With the rear view camera you can keep an eye on trailers, or back into a tight parking spot. Do not use for entertainment purposes.
- Objects in rear view may appear closer or more distant than in reality.
- The image area of full-screen images displayed while backing or checking the rear of the vehicle may differ slightly.

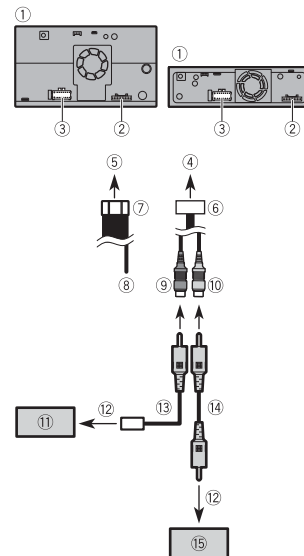

- 1 This product
- 2 Pre out supply
- 3 Power supply
- 4 To pre out supply
- 5 To power supply
- 6 Pre out cord
- 7 Power cord
- 8 Violet/white (**REVERSE-GEAR SIGNAL INPUT**)
- 9 Brown (**REAR VIEW CAMERA IN**) 23 cm (9 in.)
- 10 Yellow* (**SECOND CAMERA INPUT**) 23 cm (9 in.)
- 11 Rear view camera (ND-BC8) (sold separately)
- 12 To video output
- 13 RCA power supply cable (supplied with ND-BC8)

- ⑭ RCA cable (sold separately)
- ⑮ View camera (sold separately)
- * Not available for DMH-W4600NEX

NOTES

- Connect only the rear view camera to brown cable. Do not connect any other equipment.
- Some appropriate settings are required to use rear view cameras. For details, refer to the Operation Manual.

External video component

Using an AUX input

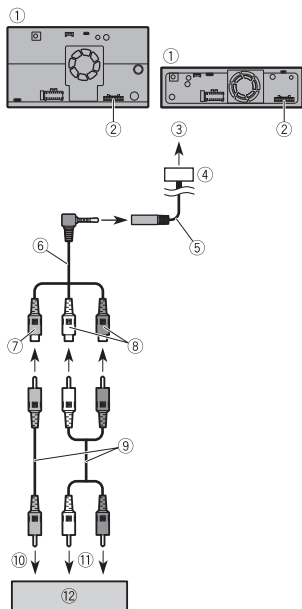

- ① This product
- ② Pre out supply
- ③ To pre out supply
- ④ Pre out cord
- ⑤ AUX input (**AUX IN**) 15 cm (5-7/8 in.)
- ⑥ Mini-jack AV cable (sold separately)
- ⑦ Yellow
- ⑧ Red, white

- ⑨ RCA cables (sold separately)
- ⑩ To video output
- ⑪ To audio output
- ⑫ External video component (sold separately)

NOTE

The appropriate setting is required to use the external video component. For details, refer to the Operation Manual.

CAUTION

Be sure to use a mini-jack AV cable (sold separately) for wiring. If you use other cables, the wiring position might differ resulting in disturbed images and sounds.

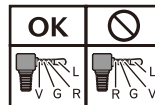

- L: Left audio (White)
- R: Right audio (Red)
- V: Video (Yellow)
- G: Ground

Using an HDMI input

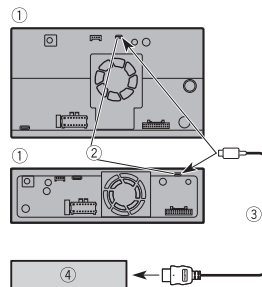

- ① This product
- ② Micro HDMI port
- ③ Micro HDMI to HDMI cable (sold separately)
- ④ HDMI device (sold separately)

Rear display

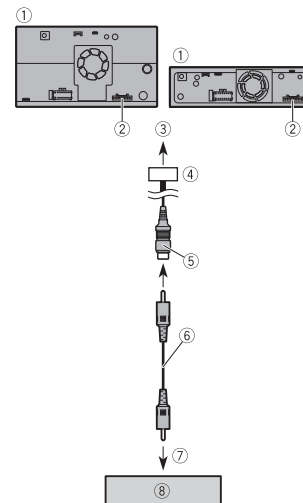

- ① This product
- ② Pre out supply
- ③ To pre out supply
- ④ Pre out cord
- ⑤ Yellow (**REAR MONITOR OUTPUT**) 30 cm (11-7/8 in.)
- ⑥ RCA cable (sold separately)
- ⑦ To Video input
- ⑧ Rear display with RCA input (sold separately)

WARNING

NEVER install the rear display in a location that enables the driver to watch the video source while driving. This product's rear video output is for connection of a display to enable

passengers in the rear seats to watch the video source.

Installation

Precautions before installation

CAUTION

- Never install this product in places where, or in a manner that:
 - Could injure the driver or passengers if the vehicle stops suddenly.
 - May interfere with the driver's operation of the vehicle, such as on the floor in front of the driver's seat, or close to the steering wheel or shift lever.
- To ensure proper installation, be sure to use the supplied parts in the manner specified. If any parts are not supplied with this product, use compatible parts in the manner specified after you have the part compatibility checked by your dealer. If parts other than supplied or compatible ones are used, they may damage internal parts of this product or they may work loose and the product may become detached.
- It is extremely dangerous to allow cables to become wound around the steering column or shift lever. Be sure to install this product, its cables, and wiring away in such so that they will not obstruct or hinder driving.
- Make sure that leads cannot get caught in a door or the sliding mechanism of a seat, resulting in a short circuit.
- Please confirm the proper function of your vehicle's other equipment after installation of this product.
- Do not install this product where it may
 - (i) obstruct the driver's vision,
 - (ii) impair the performance of any of the vehicle's operating systems or safety

features, including airbags, hazard lamp buttons or
(iii) impair the driver's ability to safely operate the vehicle.

- Never install this product in front of or next to the place in the dashboard, door, or pillar from which one of your vehicle's airbags would deploy. Please refer to your vehicle's owner's manual for reference to the deployment area of the frontal airbags.

Before installing

- Consult with your nearest dealer if installation requires drilling holes or other modifications of the vehicle.
- Before making a final installation of this product, temporarily connect the wiring to confirm that the connections are correct and the system works properly.

Installation notes

- Do not install this product in places subject to high temperatures or humidity, such as:
 - Places close to a heater, vent or air conditioner.
 - Places exposed to direct sunlight, such as on top of the dashboard.
 - Places that may be exposed to rain, such as close to the door or on the vehicle's floor.
- Install this product horizontally on a surface within 0 to 40 degrees tolerance (within 5 degrees to the left or right). Improper installation of the unit with the surface tilted more than these tolerances increases the potential for errors in the

vehicle's location display, and might otherwise cause reduced display performance.

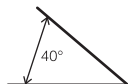

- When installing, to ensure proper heat dispersal when using this unit, make sure you leave ample space behind the rear panel and wrap any loose cables so they are not blocking the vents.

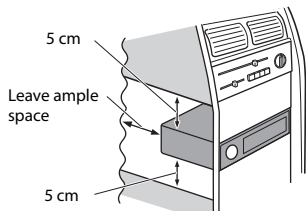

- Do not forcibly insert this unit into the dashboard/console when installing. Applying excessive force to the connectors (HDMI and USB Type-C) may cause a malfunction.
- The cords must not cover up the area shown in the figure below. This is necessary to allow the amplifiers to radiate freely. (DMH-WC6600NEX)

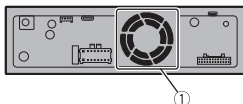

① Do not cover this area

Installation using the screw holes on the side of this product

► DMH-WT8600NEX/DMH-WT7600NEX/DMH-WT76NEX

Installation tips

The following procedure describes how to install this product with an LCD screen attached to the unit. Depending on the vehicle or installation location, you may need to adjust the mounting position of the LCD screen in order to prevent impairment of vehicle driving operations. For details on the mounting LCD screen dimensions, refer to The adjusting position and mounting dimension of the display (page 12) before installing.

⚠ WARNING

Do not use a mounting sleeve to install this unit to prevent it from popping out or rattling.

- 1 **Adjust the front-back position of the front panel by removing the flush surface screws on the front edge of the unit (ⓐ) then fix the face panel by using the screw (ⓑ) (optional).** Depending on the vehicle, the front-back position of the front panel may need to be adjusted to mount the LCD screen. Slide the face panel to the front before installing the unit to the vehicle.

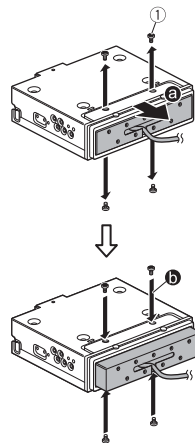

① Screw

- 2 **Fasten this product to the factory radio-mounting bracket.**

Position this product so that its screw holes are aligned with the screw holes of the bracket, and tighten the screws at three locations on each side.

TIP

The amount of this unit's protrusion from the dashboard/console can be adjusted by shifting the position of the screw hole of this unit to the factory radio-mounting bracket.

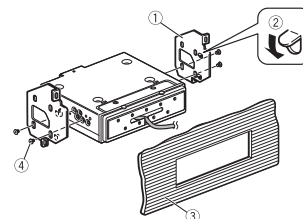
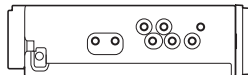

- ① Factory radio-mounting bracket
- ② If the pawl interferes with installation, you may bend it down out of the way.
- ③ Dashboard or console
- ④ Binding head screw (8 mm) or flush surface screw
Be sure to use the screws supplied with this product.

- 3 **Fasten the LCD screen mounting bracket to the main unit at the suitable position.**

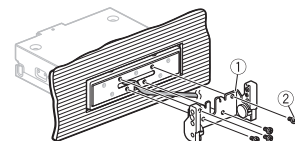

- ① LCD screen mounting bracket
- ② Binding head screw (4 mm x 6 mm)

TIP

The mounting left-center-right position of the LCD screen mounting bracket can be changed depending on the vehicle or installation location of the main unit.

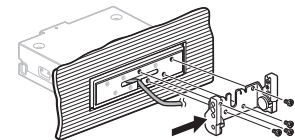

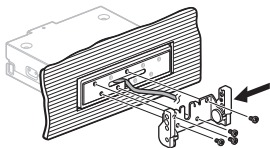

- 4** Detach the monitor cable cover from the LCD screen (a), then connect the monitor cable to the LCD screen (b). After that, attach the LCD screen with adjusting the up-down position (c) to this unit by using the screws each side (d).

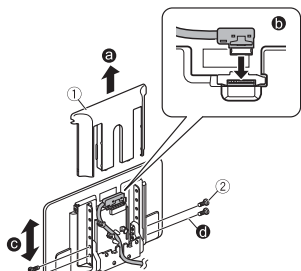

- ① Monitor cover
② Binding head screw (4 mm × 12 mm)

- 5** Secure the monitor cable to the hook on the back of the LCD screen then attach the monitor cover (a) by using the screws (b).

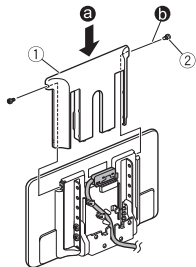

- ① Monitor cover
② Machine screw (2 mm × 4 mm)

NOTES

- Be careful not to lose the small screws (2 mm × 4 mm) for attaching the monitor cover.
- It is recommended that you use a magnetic screwdriver when attaching the monitor cover.
- Two spare screws (2 mm × 4 mm) for attaching the monitor cover are included.

►DMH-WC6600NEX

Installation tips

The following procedure describes how to use the supplied parts to install this product with the LCD screen attached to the unit. It is also possible to install this product so that the LCD screen is separate from the unit. For details, visit the Pioneer website for your region.

For some types of vehicles, it is necessary to use an installation kit (sold separately) when installing. For details, visit the Pioneer website for your region.

- 1** First attach the supplied side brackets to the LCD screen (a), then attach

them to this unit (b). After that, connect the monitor cable to the LCD screen (c).

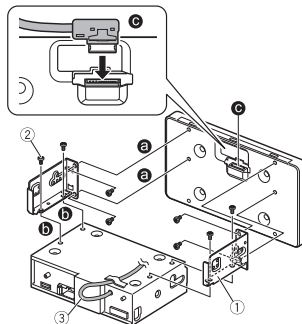

- ① Side bracket (for attaching LCD screen to unit)
② Binding head screw (5 mm)
Be sure to use the screws supplied with this product.
③ Monitor cable
Attach the monitor cable to the unit with heat resistant tape (sold separately).

- 2** Fasten this product to the factory radio-mounting bracket.

Position this product so that its screw holes are aligned with the screw holes of the bracket, and tighten the screws at three locations on each side. Use either the binding head screws or flush surface screws, depending on the shape of the bracket's screw holes.

TIP

The amount of this unit's protrusion from the dashboard/console can be adjusted by shifting the position of the screw hole of this unit to the factory radio-mounting bracket.

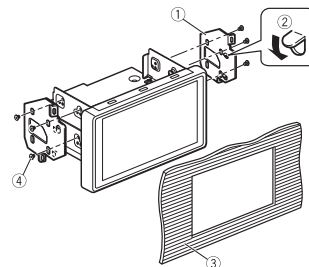
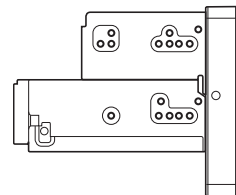

- ① Factory radio-mounting bracket
② If the pawl interferes with installation, you may bend it down out of the way.
③ Dashboard or console
④ Binding head screw (8 mm) or flush surface screw
Be sure to use the screws supplied with this product.

►DMH-W4600NEX/DMH-W4600NEX

- 1** Fasten this product to the factory radio-mounting bracket.

Position this product so that its screw holes are aligned with the screw holes of the bracket, and tighten the screws at three locations on each side. Use either the truss head screws (5 mm × 9 mm) or flush surface screws (5 mm × 9 mm), depending on the shape of the bracket's screw holes.

TIP

The amount of this unit's protrusion from the dashboard/console can be adjusted by shifting the position of the screw hole of this unit to the factory radio-mounting bracket.

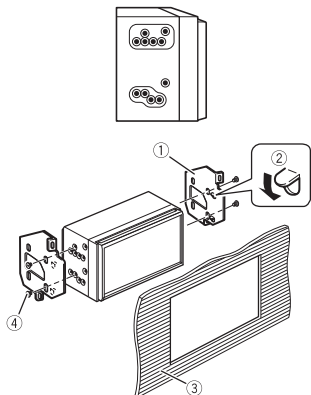

- 1 Factory radio-mounting bracket
- 2 If the pawl interferes with installation, you may bend it down out of the way.
- 3 Dashboard or console
- 4 Truss head screw or flush surface screw
Be sure to use the screws supplied with this product.

Installing the GPS antenna

CAUTION

Do not cut the GPS antenna lead to shorten it or use an extension to make it longer. Altering the antenna cable could

result in a short circuit or malfunction and permanent damage to this product.

Installation notes

- The antenna should be installed on a level surface where radio waves will be blocked as little as possible. Radio waves cannot be received by the antenna if reception from the satellite is blocked.

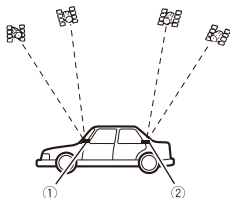

- 1 Dashboard
- 2 Rear shelf

- When installing the GPS antenna inside the vehicle, be sure to use the metal sheet provided with your system. If this is not used, the reception sensitivity will be poor.
- Do not cut the accessory metal sheet. This would reduce the sensitivity of the GPS antenna.
- Take care not to pull the antenna lead when removing the GPS antenna. The lead may become detached.
- Do not paint the GPS antenna, as this may affect its performance.

When installing the antenna inside the vehicle (on the dashboard or rear shelf)

WARNING

Do not install the GPS antenna over any sensors or vents on the dashboard of the vehicle, as doing so may interfere with the proper functioning of such sensors or vents and may compromise the ability of the metal sheet under the GPS antenna to properly and securely affix to the dashboard.

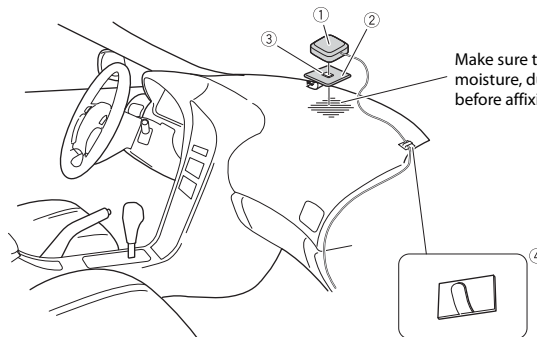

- 1 GPS antenna
- 2 Metal sheet
Peel off the protective sheet on the rear.
- 3 Double-sided tape
- 4 Clamps
Use clamps to secure the lead where necessary inside the vehicle.

NOTES

- Affix the metal sheet on the surface as level as possible where the GPS antenna faces the window.
- Affix the GPS antenna on the metal sheet using the double-sided tape.
- The metal sheet contains a strong adhesive which may leave a mark on the surface if it is removed.
- When attaching the metal sheet, do not cut it into small pieces.
- Some models use window glass that does not allow signals from GPS satellites to pass through. On such models, install the GPS antenna on the outside of the vehicle.

Installing the microphone

- Install the microphone in a place where its direction and distance from the driver make it easiest to pick up the driver's voice.
- Be sure to turn off (ACC OFF) the product before connecting the microphone.
- Depending on the vehicle model, the microphone cable length may be too short when you mount the microphone on the sun visor. In such cases, install the microphone on the steering column.

Mounting on the sun visor

- 1 Fit the microphone lead into the groove.

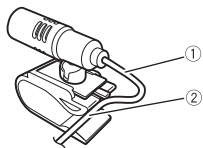

- ① Microphone lead
- ② Groove

- 2 Attach the microphone clip to the sun visor.

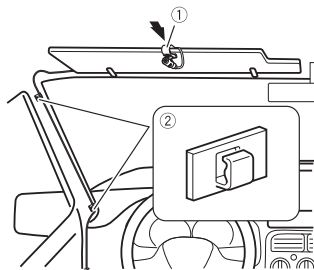

- ① Microphone clip
- ② Clamps

Use separately sold clamps to secure the lead where necessary inside the vehicle.

Install the microphone on the sun visor when it is in the up position. It cannot recognize the driver's voice if the sun visor is in the down position.

Installation on the steering column

- 1 Detach the microphone base from the microphone clip by sliding the microphone base while pressing the tab.

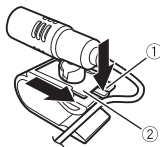

- ① Tab
- ② Microphone base

- 2 Mount the microphone on the steering column.

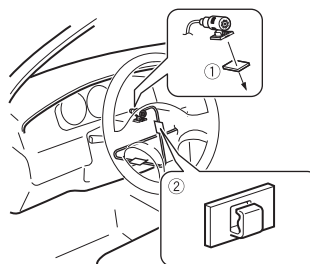

- ① Double-sided tape
- ② Clamps

Use separately sold clamps to secure the lead where necessary inside the vehicle.

NOTE

Install the microphone on the steering column, keeping it away from the steering wheel.

Adjusting the microphone angle

The microphone angle can be adjusted.



The adjusting position and mounting dimension of the display

► DMH-WT8600NEX/DMH-WT7600NEX/DMH-WT76NEX

The mounting position of this unit's display can be adjusted (front-back/up-down/right-left/angle). When mounting the display, adjust the mounting position and dimensions so that your view is clear and it does not impair your driving.

⚠ WARNING

Make sure that none of the following conditions exist when mounting the display. Otherwise, an accident may occur.

- It impairs the operation of the steering wheel and levers (shift lever, windshield wiper switch, turn signal switch, etc.).
- It impairs the operation of the airbags.
- It significantly impairs the operation of the hazard switch.
- It impairs the ability to identify or operate other control switches.
- You are unable to see gauges, meters or warning indicators.
- It interferes with in-vehicle devices (switches, panel, glove compartment, cup holder, etc.).

Depending on the vehicle, the display may hinder access to the glove compartment or cup holder, or it may block the air conditioner vents.

**Display mounting dimensions
and adjustable positions**

► **Front-back position**

Front

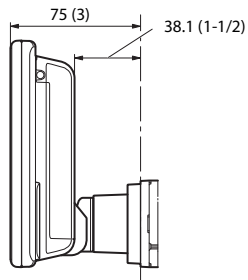

mm (in.)

Back

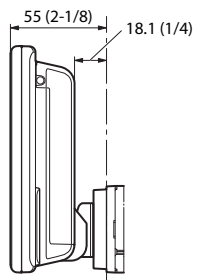

mm (in.)

► **Left-right position**

DMH-WT8600NEX

Center

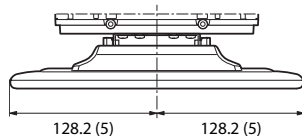

mm (in.)

Left

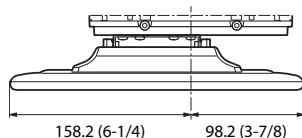

mm (in.)

Right

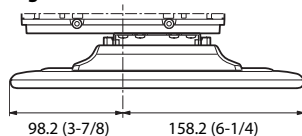

mm (in.)

DMH-WT7600NEX/DMH-WT76NEX

Center

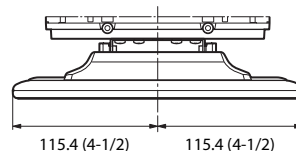

mm (in.)

Left

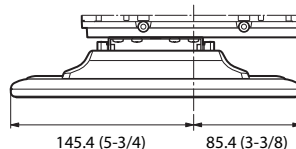

mm (in.)

Right

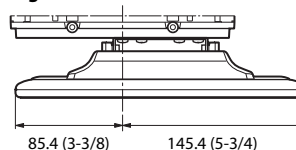

mm (in.)

Adjustable display angles and up-down positions

⚠ WARNING

Keep hands and fingers clear of this product when adjusting the LCD screen angle. Be especially cautious of children's hands and fingers.

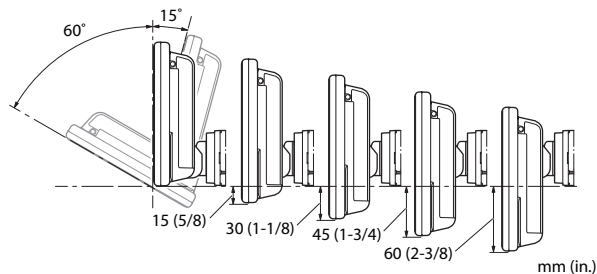

NOTE

Certain positions cannot be adjusted and held depending on the up-down position and the front-back position. For details, refer to Mounting dimension with the angle range of the display (page 14).

Mounting dimension with the angle range of the display

► Front angle range

	Angle range of front position	
	A	B
0	60°	-15°
-15 (-5/8)	35°	
-30 (-1-1/8)		
-45 (-1-3/4)		
-60 (-2-3/8)		

mm (in.)

DMH-WT8600NEX

	Angle 60°					Angle 35°					Angle -15°				
	A	A'	B	B'	C	A	A'	B	B'	C	A	A'	B	B'	C
0	58.3 (2-1/4)	166.1 (6-1/2)	-14.8 (-1/2)	39.4 (1-1/2)	33.4 (1-1/4)	107.3 (4-1/4)	137.3 (5-3/8)	-12.5 (-1/2)	53.4 (2-1/8)	35.9 (1-3/8)	149.0 (5-7/8)	34.6 (1-3/8)	7.7 (1/4)	72.4 (2-7/8)	14.3 (1/2)
-15 (-5/8)						95.0 (3-3/4)	128.7 (5)	-24.8 (-1)	44.8 (1-3/4)	27.3 (1)	134.6 (5-1/4)	38.4 (1-1/2)	-6.8 (-1/4)	76.3 (3)	18.2 (3/4)
-30 (-1-1/8)						82.7 (3-1/4)	120.1 (4-3/4)	-37.1 (-1-1/2)	36.2 (1-3/8)	18.7 (3/4)	120.1 (4-3/4)	42.3 (1-5/8)	-21.2 (-7/8)	80.2 (3-1/8)	22.1 (7/8)
-45 (-1-3/4)						70.5 (2-3/4)	111.5 (4-8/3)	-49.4 (-1-7/8)	27.6 (1)	10.1 (3/8)	105.6 (4-1/8)	46.2 (1-3/4)	-35.7 (-1-3/8)	84.1 (3-1/4)	26.0 (1)
-60 (-2-3/8)						58.2 (2-1/4)	102.9 (4)	-61.7 (-2-3/8)	19.0 (3/4)	1.5 (1/8)	91.1 (3-5/8)	50.1 (2)	-50.2 (-2)	88.0 (3-1/2)	29.9 (1-1/8)

mm (in.)

DMH-WT7600NEX/DMH-WT76NEX

	Angle 60°					Angle 35°					Angle -15°				
	A	A'	B	B'	C	A	A'	B	B'	C	A	A'	B	B'	C
0	50.6 (2)	152.6 (6)	-14.8 (-1/2)	39.4 (1-1/2)	33.4 (1-1/4)	94.6 (3-3/4)	128.4 (5)	-12.5 (-1/2)	53.4 (2-1/8)	35.9 (1-3/8)	134.1 (5-1/4)	38.6 (1-1/2)	7.7 (1/4)	72.4 (2-7/8)	14.3 (1/2)
-15 (-5/8)						82.3 (3-1/4)	119.8 (4-5/8)	-24.8 (-1)	44.8 (1-3/4)	27.3 (1)	119.6 (4-5/8)	42.5 (1-5/8)	-6.8 (-1/4)	76.3 (3)	18.2 (3/4)
-30 (-1-1/8)						70.1 (2-3/4)	111.2 (4-3/8)	-37.1 (-1-1/2)	36.2 (1-3/8)	18.7 (3/4)	105.1 (4-1/8)	46.3 (1-3/4)	-21.2 (-7/8)	80.2 (3-1/8)	22.1 (7/8)
-45 (-1-3/4)						57.8 (2-1/4)	102.6 (4)	-49.4 (-1-7/8)	27.6 (1)	10.1 (3/8)	90.6 (3-1/2)	50.2 (2)	-35.7 (-1-3/8)	84.1 (3-1/4)	26.0 (1)
-60 (-2-3/8)						45.5 (1-3/4)	94.0 (3-3/4)	-61.7 (-2-3/8)	19.0 (3/4)	1.5 (1/8)	76.1 (3)	54.1 (2-1/8)	-50.2 (-2)	88.0 (3-1/2)	29.9 (1-1/8)

mm (in.)

► Back angle range

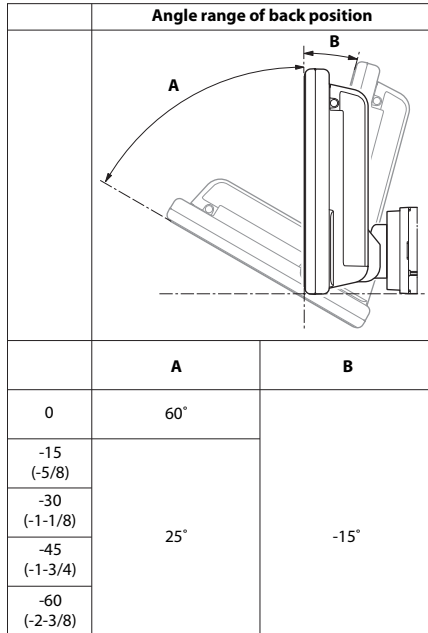

mm (in.)

DMH-WT8600NEX

	Angle 60°					Angle 25°					Angle -15°				
	A	A'	B	B'	C	A	A'	B	B'	C	A	A'	B	B'	C
0	58.3 (2-1/4)	146.1 (5-3/4)	-14.8 (-1/2)	19.4 (3/4)	13.4 (1/2)	122.7 (4-3/4)	100.3 (3-7/8)	-9.9 (3/8)	38.5 (1-1/2)	16.7 (5/8)	149.0 (5-7/8)	14.6 (1/2)	7.7 (1/4)	52.4 (2)	-5.7 (-1/4)
-15 (-5/8)						109.1 (4-1/4)	94.0 (3-3/4)	-23.5 (-7/8)	32.2 (1-1/4)	10.4 (3/8)	134.6 (5-1/4)	18.4 (3/4)	-6.8 (-1/4)	56.3 (2-1/4)	-1.8 (-1/8)
-30 (-1-1/8)						95.5 (3-3/4)	87.7 (3-3/8)	-37.1 (-1-1/2)	25.8 (1)	4.1 (1/4)	120.1 (4-3/4)	22.3 (7/8)	-21.2 (-7/8)	60.2 (2-3/8)	2.1 (1/8)
-45 (-1-3/4)						81.9 (3-1/4)	81.3 (3-1/4)	-50.7 (-2)	19.5 (3/4)	-2.3 (-1/8)	105.6 (4-1/8)	26.2 (1)	-35.7 (-1-3/8)	64.1 (2-1/2)	6.0 (1/4)
-60 (-2-3/8)						68.3 (2-5/8)	75.0 (3)	-64.3 (-2-1/2)	13.2 (1/2)	-8.6 (-3/8)	91.1 (3-5/8)	30.1 (1-1/8)	-50.2 (-2)	68.0 (2-5/8)	9.9 (3/8)

mm (in.)

DMH-WT7600NEX/DMH-WT76NEX

	Angle 60°					Angle 25°					Angle -15°				
	A	A'	B	B'	C	A	A'	B	B'	C	A	A'	B	B'	C
0	50.6 (2)	132.6 (5-1/4)	-14.8 (-1/2)	19.4 (3/4)	13.4 (1/2)	108.6 (4-1/4)	93.8 (3-5/8)	-9.9 (-3/8)	38.5 (1-1/2)	16.7 (5/8)	134.1 (5-1/4)	18.6 (3/4)	7.7 (1/4)	52.4 (2)	-5.7 (-1/4)
-15 (-5/8)						95.0 (3-3/4)	87.5 (3-3/8)	-23.5 (-7/8)	32.2 (1-1/4)	10.4 (3/8)	119.6 (4-5/8)	22.5 (7/8)	-6.8 (-1/4)	56.3 (2-1/4)	-1.8 (-1/8)
-30 (-1-1/8)						81.4 (3-1/4)	81.1 (3-1/4)	-37.1 (-1-1/2)	25.8 (1)	4.1 (1/4)	105.1 (4-1/8)	26.3 (1)	-21.2 (-7/8)	60.2 (2-3/8)	2.1 (1/8)
-45 (-1-3/4)						67.8 (2-5/8)	74.8 (2-7/8)	-50.7 (-2)	19.5 (3/4)	-2.3 (-1/8)	90.6 (3-1/2)	30.2 (1-1/8)	-35.7 (-1-3/8)	64.1 (2-1/2)	6.0 (1/4)
-60 (-2-3/8)						54.2 (2-1/8)	68.4 (2-5/8)	-64.3 (-2-1/2)	13.2 (1/2)	-8.6 (-3/8)	76.1 (3)	34.1 (1-3/8)	-50.2 (-2)	68.0 (2-5/8)	9.9 (3/8)

mm (in.)

NOTES

- Where there are no numbers in the table, this indicates that the display cannot be adjusted and held with that angle and dimensions.
- The displayed angle range is the movable range of this unit, and it may vary depending on the vehicle in which the unit is installed.

Importantes informations de sécurité

⚠ ATTENTION

Les systèmes de surveillance de marche arrière (caméras de secours) sont requis dans certains véhicules neufs vendus aux États-Unis et au Canada. La réglementation des États-Unis a commencé avec une intégration basée sur deux ans débutant le 1er mai 2016, et où les États-Unis et le Canada exigent que tous véhicules fabriqués à partir du 1er mai 2018 soient équipés de système de surveillance de marche arrière. **Les propriétaires de véhicules déjà équipés de systèmes de surveillance de marche arrière ne devraient pas installer ou utiliser ce produit de manière à altérer ou encore désactiver les fonctions de ce système basé sur les réglementations en vigueur.** Si vous ne savez pas si votre véhicule a un système de la sorte ou si il est sujet aux

réglementations Américaines ou Canadiennes, nous vous invitons à contacter le fabricant ou le concessionnaire du véhicule.

Si votre véhicule dispose d'une caméra de marche arrière compatible affichant un vue arrière via le récepteur (radio) d'origine, n'utilisez pas le récepteur Pioneer, à moins qu'il ne soit connecté et en mesure d'afficher la même vue que la caméra de marche arrière d'usine offre à la base. La connexion à la caméra d'usine nécessitera possiblement un adaptateur, vendu séparément. Certains véhicules peuvent être incompatibles. Vérifiez avec un installateur professionnel qualifié pour les options d'installation spécifiques à votre véhicule.

- (ii) d'affecter le fonctionnement de tout système ou de tout dispositif de sécurité du véhicule, y compris les coussins de sécurité gonflables ou les boutons de feux de détresse, ou
- (iii) d'affecter la capacité du conducteur à utiliser le véhicule de façon sécuritaire. Dans certains cas, il peut être impossible d'installer ce produit en raison du type de véhicule ou de la forme de l'intérieur du véhicule.

Importantes mesures de protection

⚠ ATTENTION

Pioneer ne recommande pas d'installer ce produit soi-même. Ce produit est conçu pour être installé uniquement par des professionnels. Il est recommandé de confier la configuration et l'installation de ce produit au personnel de service de Pioneer uniquement, qui a reçu une formation spéciale et a l'expérience des appareils électroniques mobiles. **NE RÉPAREZ JAMAIS CE PRODUIT VOUS-MÊME.** En installant ou réparant vous-même ce produit et ses câbles de connexion, vous vous exposez à un risque de décharge électrique ou d'autres dangers et vous risquez de causer des dommages non couverts par la garantie à ce produit.

- façon affectant l'utilisation sécuritaire de votre véhicule. Respectez toujours les règles de conduite sécuritaire et toute la réglementation routière en vigueur. Si vous avez du mal à utiliser ce produit, stationnez votre véhicule dans un emplacement sûr et engagez le frein de stationnement avant d'effectuer les réglages nécessaires.
- N'installez pas ce produit là où il risque (i) de gêner la vision du conducteur,

Précautions à prendre avant de connecter le système

⚠ PRÉCAUTION

- Fixez tous les câbles avec des serre-câbles ou du ruban isolant. Ne laissez aucun fil nu exposé.
- Ne connectez pas le fil jaune de ce produit directement à la batterie du véhicule. Si le fil est directement connecté à la batterie, les vibrations du moteur peuvent éventuellement endommager l'isolation au point où le fil passe de l'habitacle au compartiment moteur. Si l'isolation du fil jaune s'use au contact des pièces métalliques, cela peut causer un court-circuit très dangereux.
- Il est extrêmement dangereux de laisser les câbles s'enrouler autour de la colonne de direction ou du levier de vitesse. Assurez-vous d'installer ce produit, ses câbles et ses fils à l'écart, de sorte qu'ils ne gênent pas la conduite.
- Assurez-vous que les câbles et fils ne généreront pas ou ne seront pas coincés par les pièces mobiles du véhicule, et tout particulièrement le volant de direction, le levier de vitesse, le frein de stationnement, les rails de siège coulissant, les portières ou toute commande du véhicule.
- Ne posez pas les fils à des emplacements exposés à des températures élevées. La surchauffe de l'isolation peut endommager les fils, entraînant un court-circuit ou un problème de fonctionnement et des dommages permanents au produit.
- Ne raccourcissez aucun fil. Autrement, le circuit de protection (porte-fusible, résistance de protection ou filtre, etc.) risque de ne pas bien fonctionner.

Connexion

Précautions

Votre nouveau produit et ce manuel

- N'utilisez pas ce produit, les applications ou la caméra de recul en option (le cas échéant) si cela vous distrait de quelque

- N'alimentez jamais d'autres produits électroniques en coupant l'isolation du fil d'alimentation de ce produit pour y connecter un autre fil. La capacité du fil serait dépassée, entraînant une surchauffe.

Avant d'installer ce produit

- N'utilisez cet appareil qu'avec une batterie 12 volts avec masse négative. Autrement, il y a risque d'incendie ou de problème de fonctionnement.
- Pour éviter de court-circuiter le système électrique, pensez à déconnecter le câble de batterie (-) avant l'installation.

Pour éviter les dommages

ATTENTION

- Lorsque la sortie de haut-parleur est utilisée par 4 canaux, utilisez des haut-parleurs de plus de 50 W (Puissance d'entrée maximale) et de 4 Ω à 8 Ω (valeur d'impédance). N'utilisez pas de haut-parleurs de 1 Ω à 3 Ω avec cet appareil.
- Lorsque la sortie de haut-parleur arrière est utilisée par un caisson d'extrêmes graves de 2 Ω, utilisez des haut-parleurs de plus de 70 W (Puissance d'entrée maximale).

- *Veuillez vous reporter aux connexions pour connaître la méthode de connexion.
- Le fil noir est le fil de masse. Lors de l'installation de cet appareil ou d'un amplificateur de puissance (vendu séparément), pensez à connecter d'abord le fil de masse. Assurez-vous que le fil de masse est bien connecté à une partie métallique de la carrosserie du véhicule. Le fil de masse de l'amplificateur de

puissance et celui de cet appareil ou de tout autre dispositif doivent être connectés au véhicule séparément, avec des vis différentes. Si la vis du fil de masse se desserre ou tombe, il y a risque d'incendie et de génération de fumée ou de problème de fonctionnement.

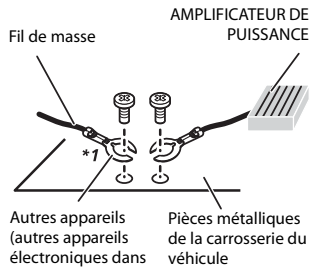

*1 Non fourni avec cet appareil

- Lors du remplacement du fusible, assurez-vous d'utiliser un fusible de la capacité nominale indiquée sur ce produit.
- Lors de la déconnexion d'un connecteur, tirez sur le connecteur lui-même. Ne tirez pas sur le fil, car vous pourriez le détacher du connecteur.
- Ce produit ne peut pas être installé dans un véhicule dont le commutateur d'allumage n'a pas de position ACC (accessoire).



Position ACC



Sans position ACC

- Pour éviter le court-circuitage, recouvrez le fil déconnecté de ruban isolant. Il est tout particulièrement important d'isoler

tous les fils de haut-parleur non utilisés, car ils peuvent causer un court-circuit s'ils sont dénudés.

- Pour connecter un amplificateur de puissance ou d'autres dispositifs à ce produit, reportez-vous au mode d'emploi du produit à connecter.
- Le symbole graphique placé sur le produit signifie « courant continu ».

Remarque sur le fil bleu/blanc

- Lors de la mise du commutateur d'allumage en position de marche (ACC ON), un signal de commande est envoyé par le fil bleu/blanc. Connectez-le à la borne de commande à distance de système de l'amplificateur de puissance, à la borne de commande de relais de l'antenne de véhicule ou à la borne de commande de puissance de l'amplificateur d'antenne (max. 300 mA, 12 V c.c.). Le signal de commande est envoyé par le fil bleu/blanc même si la source audio est éteinte.

Important

Lorsque ce produit est en mode [Power OFF], le signal de commande est également désactivé. Si le mode [Power OFF] est annulé, le signal de commande est émis de nouveau et l'antenne se déploie avec la fonction d'antenne automatique (si l'antenne est utilisée). Veillez à ce que l'antenne déployée n'entre pas en contact avec des obstacles.

Panneau arrière (bornes principales)

- DMH-WT8600NEX/DMH-WT7600NEX/DMH-WT76NEX/DMH-WC600NEX

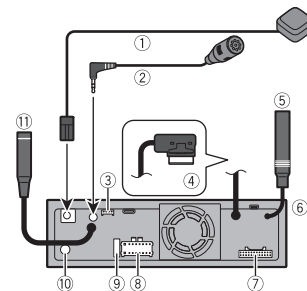

- DMH-W4660NEX/DMH-W4600NEX

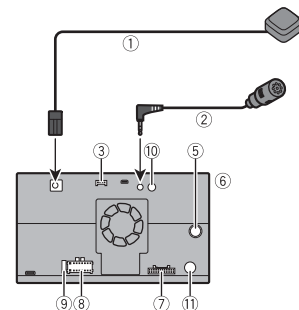

- ① Antenne GPS 3,55 m
- ② Microphone 3 m
- ③ Entrée d'adaptateur iDataLink ou Metra

Reportez-vous au mode d'emploi de l'adaptateur iDataLink ou Metra (vendu séparément).

- ④ Connecteur de câble de moniteur* Connectez à l'écran LCD.
- ⑤ Prise d'antenne
- ⑥ Ce produit
- ⑦ Source de sortie préamplifiée
- ⑧ Alimentation
- ⑨ Fusible (10A)
- ⑩ Entrée de télécommande filaire
Il est possible de connecter un adaptateur pour télécommande filaire (vendu séparément).
- ⑪ SiriusXM Connect Vehicle Tuner
Reportez-vous au mode d'emploi de SiriusXM Connect Vehicle Tuner (vendu séparément).

* Le câble de moniteur et le connecteur se trouvent dans le panneau avant. (DMH-WT8600NEX, DMH-WT7600NEX, DMH-WT76NEX)

REMARQUES

- Avant d'utiliser et/ou de connecter l'adaptateur iDataLink Maestro (vendu séparément), vous devez d'abord activer le module Maestro avec le micrologiciel approprié pour le véhicule et l'appareil principal. Vous pouvez trouver le numéro d'appareil qui est requis pour l'activation à ces endroits (reportez-vous au Mode d'emploi) :
 - L'étiquette sur l'emballage de ce produit
 - L'étiquette sur ce produit
 - L'écran [Info sur le micrologiciel]
- Lorsque l'adaptateur iDataLink Maestro est connecté, utilisez le microphone de cet appareil pour effectuer les opérations vocales avec Apple CarPlay, Android Auto ou Amazon Alexa.

Cordon d'alimentation

ATTENTION
UNE CONNEXION INAPPROPRIÉE RISQUE D'ENTRAÎNER DES DOMMAGES OU BLESSURES GRAVES, INCLUANT UNE DÉCHARGE ÉLECTRIQUE, ET DES INTERFÉRENCES AVEC LE FONCTIONNEMENT DU SYSTÈME DE FREINAGE ANTIBLOCAGE, LA BOÎTE DE VITESSE AUTOMATIQUE ET LES INDICATIONS DU COMPTEUR DE VITESSE DU VÉHICULE.

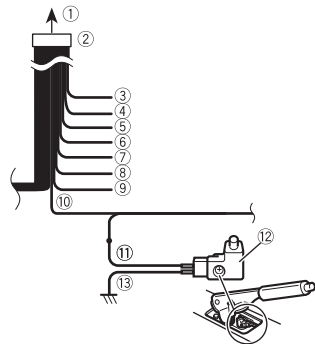

- ① Vers la source d'alimentation
- ② Cordon d'alimentation
- ③ Jaune
Vers une borne alimentée quelle que soit la position du commutateur d'allumage.
- ④ Rouge
Vers une borne électrique commandée par l'activation et la désactivation du commutateur d'allumage (12 V c.c.)
- ⑤ Orange/blanc
Vers la borne de commutateur d'éclairage.
- ⑥ Noir (masse)

Vers la carrosserie (partie métallique) du véhicule.

- ⑦ Violet/blanc
Des deux fils connectés à la lampe arrière, connectez celui dont la tension change lorsque le levier de vitesse est sur la position REVERSE (R). Cette connexion permet à l'appareil de détecter si le véhicule se déplace vers l'avant ou vers l'arrière.
- ⑧ Rose
Entrée du signal de vitesse du véhicule
- ⑨ Bleu/blanc
Connectez-le à la borne de commande de système de l'amplificateur de puissance (max. 300 mA, 12 V c.c.).
- ⑩ Vert pâle
Ce fil sert à détecter si le frein de stationnement est engagé ou non. Ce fil doit être connecté du côté alimentation du commutateur de frein de stationnement.
Si cette connexion est omise ou incorrecte, certaines fonctions de ce produit ne seront pas disponibles.
- ⑪ Côté alimentation
- ⑫ Commutateur de frein de stationnement
- ⑬ Côté masse

REMARQUE

La position du circuit de détection de vitesse et la position du commutateur de frein de stationnement peuvent varier en fonction du modèle du véhicule. Pour plus de détails, consultez votre détaillant Pioneer agréé ou un installateur professionnel.

Fils de haut-parleurs

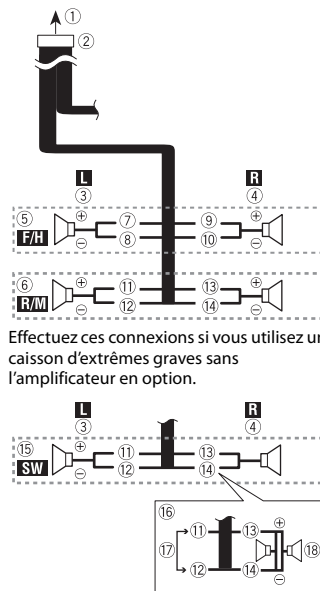

- ① Vers la source d'alimentation
- ② Cordon d'alimentation
- ③ Gauche
- ④ Droite
- ⑤ Haut-parleur avant (STD) ou haut-parleur de sons aigus (NW)
- ⑥ Haut-parleur arrière (STD) ou haut-parleur de sons moyens (NW)
- ⑦ Blanc
- ⑧ Blanc/noir
- ⑨ Gris
- ⑩ Gris/noir
- ⑪ Vert
- ⑫ Vert/noir

Amplificateur de puissance (vendu séparément)

Important

Les fils de haut-parleurs ne sont pas utilisés lorsque cette connexion est utilisée.

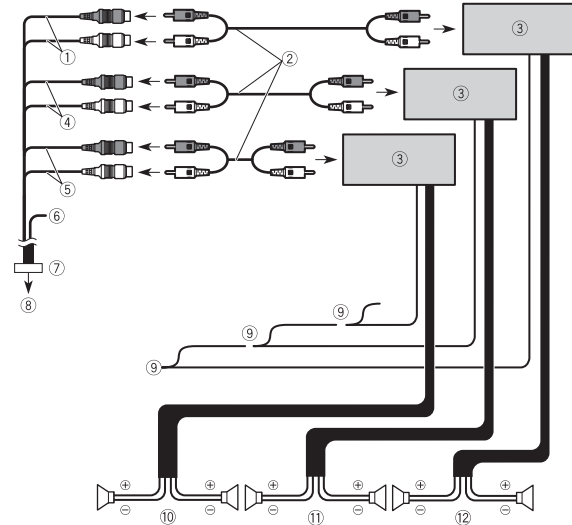

① Sortie pour caisson d'extrêmes graves (**SUBWOOFER OUTPUT**) 23 cm (STD)
Sortie de sons graves (NW)

② Câble RCA (vendu séparément)

③ Amplificateur de puissance

④ Sortie avant (**FRONT OUTPUT**) 15 cm (STD)

Sortie de sons aigus (NW)

⑤ Sortie arrière (**REAR OUTPUT**) 15 cm (STD)

Sortie de sons moyens (NW)

⑥ Jaune/noir (MUTE)

Si vous utilisez un équipement avec fonction de coupure du son, connectez ce fil au fil Audio Mute de l'équipement. Autrement, ne connectez rien au fil Audio Mute.

⑦ Cordon de sortie préamplifiée

⑧ Vers la source de sortie préamplifiée

⑨ Commande à distance du système

Connectez au câble bleu/blanc (max. 300 mA, 12 V c.c.).

- ⑬ Violet
- ⑭ Violet/noir
- ⑮ Caisson d'extrêmes graves (4 Ω)
- ⑯ Si vous utilisez un caisson d'extrêmes graves de 2 Ω , pensez à connecter le caisson d'extrêmes graves aux fils violet et violet/noir de cet appareil. Ne connectez rien aux fils vert et vert/noir.
- ⑰ Non utilisé.
- ⑱ Caisson d'extrêmes graves (4 Ω) \times 2

REMARQUES

- Si un caisson d'extrêmes graves est connecté à ce produit au lieu d'un haut-parleur arrière, changez le réglage de sortie arrière dans le réglage initial. La sortie de caisson d'extrêmes graves de ce produit est monophonique. Pour plus de détails, reportez-vous au Mode d'emploi.
- Avec un système à deux haut-parleurs, ne connectez rien aux fils de haut-parleurs qui ne sont pas connectés aux haut-parleurs.

- ⑩ Haut-parleur arrière (STD)
Haut-parleur de sons moyens (NW)
- ⑪ Haut-parleur avant (STD)
Haut-parleur de sons aigus (NW)
- ⑫ Caisson d'extrêmes graves (STD)
Haut-parleur de sons graves (NW)

REMARQUE

Sélectionnez le mode de haut-parleurs adéquat, entre le mode standard (STD) et le mode réseau (NW). Pour plus de détails, reportez-vous au Mode d'emploi.

iPhone® et téléphone intelligent

REMARQUES

- Pour plus de détails sur la façon de connecter un appareil externe avec un câble vendu séparément, reportez-vous au mode d'emploi du câble.
- Pour plus de détails sur la connexion, les opérations et la compatibilité d'un iPhone, reportez-vous au Mode d'emploi.
- Pour plus de détails sur la connexion et les opérations d'un téléphone intelligent, reportez-vous au Mode d'emploi.
- Le câble USB Type-C® fourni et l'adaptateur USB Type-C vers USB Type-A servent uniquement à connecter un support de mémoire USB à cet appareil. N'utilisez pas le câble et l'adaptateur avec d'autres produits ou à d'autres fins.

iPhone

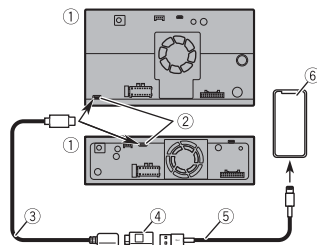

- ① Ce produit
- ② Port USB Type-C
- ③ Câble USB Type-C de 1,5 m
- ④ Adaptateur USB Type-C vers USB Type-A
- ⑤ Câble d'interface USB pour iPhone (CD-IU52) (vendu séparément)
- ⑥ iPhone

CONSEIL

Lorsqu'un câble connecteur USB Type-C vers Lightning® (produit Apple Inc.) (vendu séparément) est utilisé pour connecter cet appareil à un iPhone prenant en charge USB-PD, la charge rapide s'effectue pour l'iPhone.

REMARQUE

Lorsque vous utilisez un câble connecteur USB Type-C vers Lightning (produit Apple Inc.) (vendu séparément), suivez les instructions fournies avec le câble.

Téléphone intelligent (Appareil Android™)

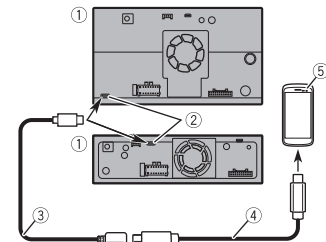

- ① Ce produit
- ② Port USB Type-C
- ③ Câble USB Type-C de 1,5 m
- ④ Câble USB Type-C vers USB Type-C (CD-CCU500) (vendu séparément)
- ⑤ Téléphone intelligent

CONSEILS

- Utilisez l'adaptateur USB Type-C vers USB Type-A fourni avec un câble USB Type-A vers micro USB B (CD-MU200) (vendu séparément) si votre téléphone intelligent est muni d'un port micro USB B.
- Lorsqu'un câble USB Type-C vers USB Type-C (vendu séparément) est utilisé

pour connecter cet appareil à un téléphone intelligent, la charge rapide s'effectue.

REMARQUE

Si vous utilisez un câble autre que ceux suggérés dans l'illustration, l'appareil principal pourrait ne pas fonctionner correctement.

Caméra

Si vous utilisez la caméra de recul, l'image vidéo est remplacée automatiquement par l'image de vue arrière lorsque vous déplacez le levier de vitesse sur **REVERSE (R)**. Le mode **Point de vue de la caméra** permet aussi de vérifier ce qu'il y a derrière vous pendant que vous conduisez.

ATTENTION

N'UTILISEZ L'ENTRÉE QUE POUR L'IMAGE DE MARCHÉ ARRIÈRE OU DE MIROIR DE CAMÉRA DE REÇUL. TOUTE AUTRE UTILISATION PEUT ENTRAÎNER UNE BLESSURE OU DES DOMMAGES.

PRÉCAUTION

- Il se peut que l'image affichée à l'écran soit inversée.
- Avec la caméra de recul, vous pouvez garder un œil sur la remorque ou regarder derrière en reculant dans un stationnement étroit. Ne l'utilisez pas à des fins de divertissement.
- Les objets de l'affichage de recul peuvent sembler plus proches ou plus éloignés que la distance réelle.
- La zone d'image des images plein écran affichées en reculant ou en vérifiant à l'arrière du véhicule peut être légèrement différente.

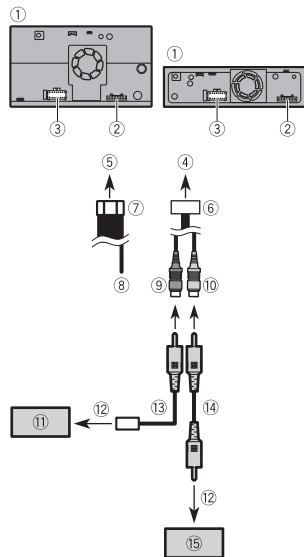

- 1 Ce produit
- 2 Source de sortie préamplifiée
- 3 Alimentation
- 4 Vers la source de sortie préamplifiée
- 5 Vers la source d'alimentation
- 6 Cordon de sortie préamplifiée
- 7 Cordon d'alimentation
- 8 Violet/blanc (**REVERSE-GEAR SIGNAL INPUT**)
- 9 Brun (**REAR VIEW CAMERA IN**) 23 cm
- 10 Jaune* (**SECOND CAMERA INPUT**) 23 cm
- 11 Caméra de recul (ND-BC8) (vendue séparément)
- 12 Vers la sortie vidéo
- 13 Câble d'alimentation RCA (fourni avec ND-BC8)
- 14 Câble RCA (vendu séparément)

15 Caméra (vendue séparément)

* Non disponible pour DMH-W4600NEX

REMARQUES

- Connectez uniquement la caméra de recul au câble brun. N'y connectez aucun autre équipement.
- Certains réglages adéquats sont requis pour utiliser des caméras de recul. Pour plus de détails, reportez-vous au Mode d'emploi.

Composant vidéo externe

Utilisation d'une entrée AUX

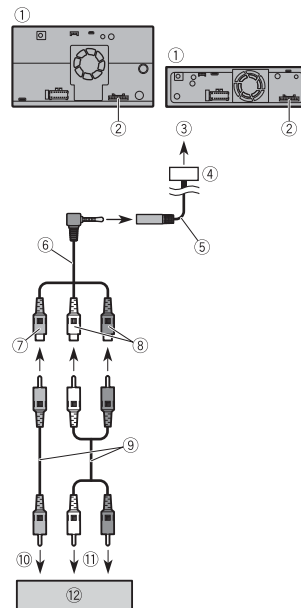

- 1 Ce produit
- 2 Source de sortie préamplifiée
- 3 Vers la source de sortie préamplifiée
- 4 Cordon de sortie préamplifiée
- 5 Entrée AUX (**AUX IN**) 15 cm
- 6 Câble AV à mini-prise (vendu séparément)
- 7 Jaune
- 8 Rouge, blanc
- 9 Câbles RCA (vendus séparément)

- ⑩ Vers la sortie vidéo
- ⑪ Vers la sortie audio
- ⑫ Composant vidéo externe (vendu séparément)

REMARQUE

Le réglage adéquat est requis pour utiliser le composant vidéo externe. Pour plus de détails, reportez-vous au Mode d'emploi.

⚠ PRÉCAUTION

Assurez-vous d'utiliser un câble AV à mini-prise (vendu séparément) pour le câblage. Si vous utilisez d'autres câbles, la position du câblage pourrait être différente, entraînant ainsi des troubles de l'image et du son.

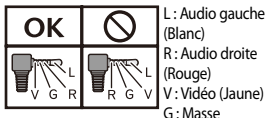

Utilisation d'une entrée HDMI

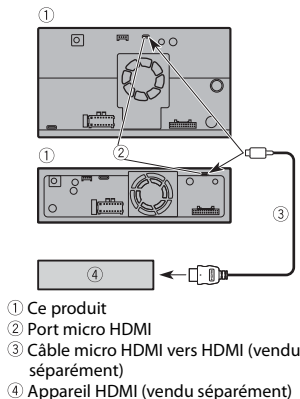

- ① Ce produit
- ② Port micro HDMI
- ③ Câble micro HDMI vers HDMI (vendu séparément)
- ④ Appareil HDMI (vendu séparément)

Afficheur arrière

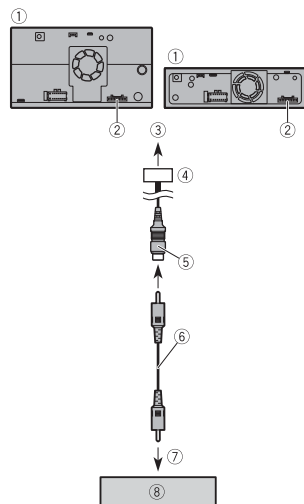

- ① Ce produit
- ② Source de sortie préamplifiée
- ③ Vers la source de sortie préamplifiée
- ④ Cordon de sortie préamplifiée
- ⑤ Jaune (**REAR MONITOR OUTPUT**) 30 cm
- ⑥ Câble RCA (vendu séparément)
- ⑦ Vers l'entrée vidéo
- ⑧ Afficheur arrière avec entrée RCA (vendu séparément)

⚠ ATTENTION

N'installez JAMAIS l'afficheur arrière dans un emplacement où le conducteur pourrait regarder la source vidéo tout en conduisant.

La sortie vidéo arrière de ce produit est pour la connexion d'un afficheur

permettant aux passagers des sièges arrière de regarder la source vidéo.

Installation

Précautions à prendre avant l'installation

⚠ PRÉCAUTION

- N'installez jamais ce produit dans des emplacements ou d'une manière :
 - Pouvant blesser le conducteur ou les passagers en cas d'arrêt brusque du véhicule.
 - Pouvant gêner le conducteur dans la conduite du véhicule, comme sur le plancher devant le siège du conducteur ou près du volant de direction ou du levier de vitesse.
- Pour assurer une installation adéquate, assurez-vous d'utiliser les pièces fournies, de la manière spécifiée. Si certaines pièces ne sont pas fournies avec ce produit, utilisez des pièces compatibles de la manière spécifiée, après avoir fait vérifier la compatibilité des pièces par votre détaillant. Si d'autres pièces que celles fournies ou compatibles sont utilisées, elles peuvent endommager les pièces internes de ce produit ou se relâcher, et le produit risque alors de se détacher.
- Il est extrêmement dangereux de laisser les câbles s'enrouler autour de la colonne de direction ou du levier de vitesse. Assurez-vous d'installer ce produit, ses câbles et ses fils à l'écart, de sorte qu'ils ne gênent pas la conduite.
- Assurez-vous que les fils ne puissent pas être coincés dans une portière ou le mécanisme de coulissement d'un siège, car cela pourrait provoquer un court-circuit.

- Veillez confirmer le fonctionnement adéquat des autres équipements de votre véhicule après l'installation de ce produit.
- N'installez pas ce produit là où il risque (i) de gêner la vision du conducteur, (ii) d'affecter le fonctionnement de tout système ou de tout dispositif de sécurité du véhicule, y compris les coussins de sécurité gonflables ou les boutons de feux de détresse, ou (iii) d'affecter la capacité du conducteur à utiliser le véhicule de façon sécuritaire.
- N'installez pas ce produit devant ou près d'un emplacement de déploiement des coussins de sécurité gonflables du véhicule, que ce soit le tableau de bord, une portière ou un pilier. Reportez-vous au manuel du propriétaire du véhicule pour connaître la zone de déploiement des coussins de sécurité gonflables avant.

Avant l'installation

- Consultez votre concessionnaire si l'installation implique le perçage de trous ou d'autres modifications sur le véhicule.
- Avant de procéder à l'installation finale de ce produit, connectez temporairement les fils pour vérifier si les connexions sont correctes et si le système fonctionne bien.

Remarques sur l'installation

- N'installez pas ce produit dans des emplacements exposés à des températures élevées ou à une humidité élevée, tels que :

- Emplacements près de la chaufferette, des événements ou du climatiseur.
 - Emplacements exposés aux rayons directs du soleil, comme le dessus du tableau de bord.
 - Emplacements pouvant être exposés à la pluie, comme près d'une portière ou sur le plancher du véhicule.
- Installez ce produit à l'horizontale, avec une tolérance de 0 à 40 degrés (sans dépasser 5 degrés sur la gauche ou sur la droite). L'installation inadéquate de l'appareil sur une surface plus inclinée que ces tolérances accroît le risque d'erreurs lors de l'affichage de la position du véhicule, et cela peut aussi affecter la qualité d'affichage.

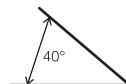

- Lors de l'installation, assurez la dispersion adéquate de la chaleur en veillant à laisser suffisamment d'espace derrière le panneau arrière et à regrouper tous les câbles libres de sorte qu'ils ne bloquent pas les sorties d'air.

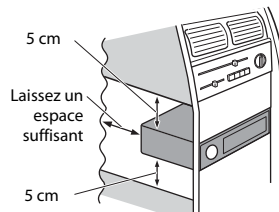

- N'insérez pas cet appareil de force dans votre tableau de bord/console lors de l'installation. Le fait d'exercer une force excessive sur les connecteurs (HDMI et USB Type-C) pourrait causer un problème de fonctionnement.

- Les cordons ne doivent pas recouvrir la zone indiquée dans l'illustration ci-dessous. Cela est nécessaire pour permettre aux amplificateurs de diffuser librement. (DMH-WC6600NEX)

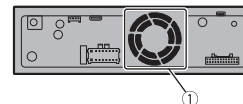

- ① Ne recouvrez pas cette zone

Installation à l'aide des trous de vis sur le côté de ce produit

► DMH-WT8600NEX/DMH-WT7600NEX/DMH-WT76NEX

Conseils d'installation

La procédure suivante indique comment installer ce produit avec un écran LCD fixé à l'appareil. Selon le véhicule ou l'emplacement d'installation, vous pourriez avoir à régler la position de montage de l'écran LCD pour éviter d'entraver les opérations de conduite du véhicule. Pour plus de détails sur les dimensions de montage de l'écran LCD, reportez-vous à Position de réglage et dimensions de montage de l'afficheur (page 13) avant l'installation.

⚠ ATTENTION

N'utilisez pas de manchon de montage pour installer cet appareil, car ce dernier pourrait en sortir brusquement ou produire des cliquetis.

- Réglez la position avant-arrière du panneau avant en retirant les vis à tête plate du rebord avant de l'appareil (ⓐ), puis fixez le panneau frontal en utilisant la vis (ⓑ) (en option).

Selon le véhicule, il pourrait être nécessaire de régler la position avant-arrière du panneau avant pour installer l'écran LCD. Glissez le panneau frontal vers le devant avant d'installer l'appareil dans le véhicule.

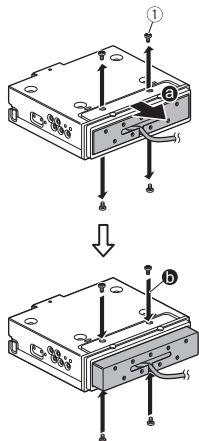

① Vis

2 Fixez ce produit au support de montage radio installé en usine.

Placez ce produit de sorte que ses trous de vis soient alignés sur les trous de vis du support, puis serrez les vis à trois emplacements de chaque côté.

CONSEIL

Il est possible d'ajuster la partie de cet appareil en saillie par rapport au tableau de bord/à la console en déplaçant la position du trou de vis de cet appareil sur le support de montage radio installé en usine.

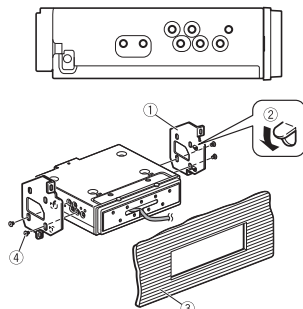

- ① Support de montage radio installé en usine
- ② Si le cliquet gêne l'installation, vous pouvez le rabattre vers le bas pour l'écarté.
- ③ Tableau de bord ou console
- ④ Vis de pression (8 mm) ou vis à tête plate
Assurez-vous d'utiliser les vis fournies avec ce produit.

3 Fixez le support de montage d'écran LCD à l'appareil principal à la position adéquate.

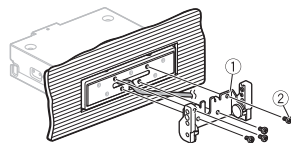

- ① Support de montage d'écran LCD
- ② Vis de pression (4 mm x 6 mm)

CONSEIL

La position de montage gauche-centre-droite du support de montage d'écran LCD peut être changée en fonction du véhicule ou de l'emplacement d'installation de l'appareil principal.

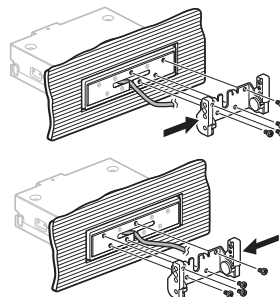

4 Détachez le couvercle de câble de moniteur de l'écran LCD (a), puis connectez le câble de moniteur à l'écran LCD (b). Ensuite, fixez l'écran LCD en réglant la position haut-bas (c) sur cet appareil en utilisant les vis de chaque côté (d).

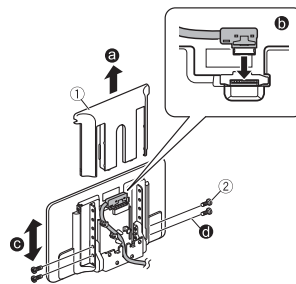

- ① Couvercle de moniteur
- ② Vis de pression (4 mm x 12 mm)

5 Fixez le câble de moniteur au crochet à l'arrière de l'écran LCD, puis fixez le couvercle de moniteur (e) en utilisant les vis (f).

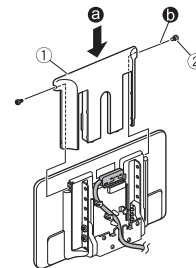

- ① Couvercle de moniteur
- ② Vis à métaux (2 mm x 4 mm)

REMARQUES

- Veillez à ne pas perdre les petites vis (2 mm x 4 mm) servant à fixer le couvercle de moniteur.
- Il est recommandé d'utiliser un tournevis magnétique lors de la fixation du couvercle de moniteur.
- Deux vis de rechange (2 mm x 4 mm) pour la fixation du couvercle de moniteur sont incluses.

►DMH-WC660NEX

Conseils d'installation

La procédure suivante indique comment utiliser les pièces fournies pour l'installation de ce produit avec l'écran LCD fixé à l'appareil. Il est également possible d'installer ce produit de manière à ce que l'écran LCD soit séparé de l'appareil. Pour plus de détails, visitez le site Web Pioneer pour votre région.

Pour certains types de véhicules, il est nécessaire d'utiliser un ensemble d'installation (vendu séparément) lors de l'installation. Pour plus de détails, visitez le site Web Pioneer pour votre région.

- 1** Fixez d'abord les supports latéraux fournis à l'écran LCD (❶), puis fixez-les à cet appareil (❷). Ensuite, connectez le câble de moniteur à l'écran LCD (❸).

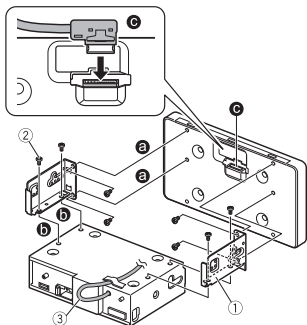

- ❶ Support latéral (pour la fixation de l'écran LCD à l'appareil)
- ❷ Vis de pression (5 mm)
Assurez-vous d'utiliser les vis fournies avec ce produit.
- ❸ Câble de moniteur
Fixez le câble de moniteur à l'appareil à l'aide de ruban résistant à la chaleur (vendu séparément).

- 2** Fixez ce produit au support de montage radio installé en usine. Placez ce produit de sorte que ses trous de vis soient alignés sur les trous de vis du support, puis serrez les vis à trois emplacements de chaque côté. Utilisez soit les vis de pression, soit les vis à tête plate, suivant la forme des trous de vis du support.

CONSEIL

Il est possible d'ajuster la partie de cet appareil en saillie par rapport au tableau de bord/à la console en déplaçant la position du trou de vis de cet appareil sur le support de montage radio installé en usine.

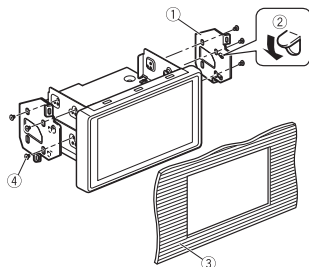
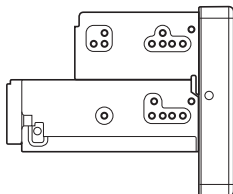

- ❶ Support de montage radio installé en usine
- ❷ Si le cliquet gêne l'installation, vous pouvez le rabattre vers le bas pour l'écarter.
- ❸ Tableau de bord ou console
- ❹ Vis de pression (8 mm) ou vis à tête plate
Assurez-vous d'utiliser les vis fournies avec ce produit.

► DMH-W4600NEX/DMH-W4600NEX

- 1** Fixez ce produit au support de montage radio installé en usine. Placez ce produit de sorte que ses trous de vis soient alignés sur les trous de vis du support, puis serrez les vis à trois emplacements de chaque côté. Utilisez soit les vis à tête bombée (5 mm × 9 mm), soit les vis à tête plate (5 mm ×

9 mm), suivant la forme des trous de vis du support.

CONSEIL

Il est possible d'ajuster la partie de cet appareil en saillie par rapport au tableau de bord/à la console en déplaçant la position du trou de vis de cet appareil sur le support de montage radio installé en usine.

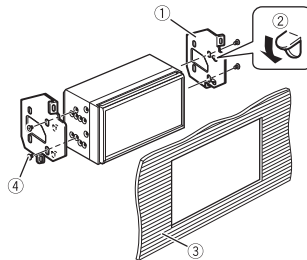
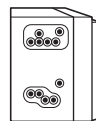

- ❶ Support de montage radio installé en usine
- ❷ Si le cliquet gêne l'installation, vous pouvez le rabattre vers le bas pour l'écarter.
- ❸ Tableau de bord ou console
- ❹ Vis à tête bombée ou vis à tête plate
Assurez-vous d'utiliser les vis fournies avec ce produit.

Installation de l'antenne GPS

⚠ PRÉCAUTION

Ne coupez pas le fil de l'antenne GPS pour le raccourcir et n'utilisez pas d'extension pour le rallonger. La modification du câble de l'antenne pourrait entraîner un court-circuit ou un problème de fonctionnement et des dommages permanents à ce produit.

Remarques sur l'installation

- L'antenne doit être installée sur une surface plane où les ondes radio seront bloquées le moins possible. Les ondes radio ne peuvent pas être captées par l'antenne si la réception des satellites est compromise.

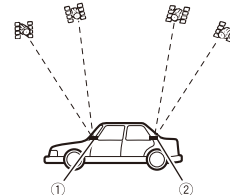

- ❶ Tableau de bord
 - ❷ Plaque arrière
- Si vous installez l'antenne GPS à l'intérieur du véhicule, assurez-vous d'utiliser la feuille métallique fournie avec votre système. La sensibilité de réception sera faible si elle n'est pas utilisée.
 - Ne coupez pas la feuille métallique. Cela réduirait la sensibilité de l'antenne GPS.
 - Veillez à ne pas tirer sur le fil d'antenne lors du retrait de l'antenne GPS. Vous risqueriez d'arracher le fil.
 - N'appliquez aucune peinture sur l'antenne GPS, car cela pourrait affecter ses performances.

Lors de l'installation de l'antenne dans le véhicule (sur le tableau de bord ou la plaque arrière)

ATTENTION

N'installez pas l'antenne GPS par-dessus un capteur ou une bouche d'air du tableau de bord du véhicule, car cela pourrait interférer avec le fonctionnement adéquat du capteur ou de la bouche d'air et compromettre la capacité de la feuille métallique sous l'antenne GPS d'assurer une fixation sûre et convenable sur le tableau de bord.

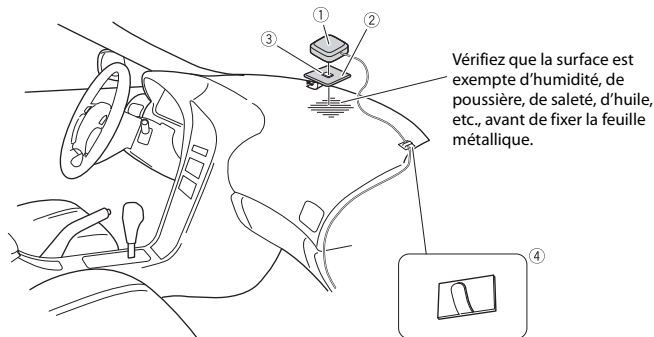

Vérifiez que la surface est exempte d'humidité, de poussière, de saleté, d'huile, etc., avant de fixer la feuille métallique.

- ① Antenne GPS
- ② Feuille métallique
Décollez la pellicule protectrice à l'arrière.
- ③ Ruban à double face adhésive
- ④ Serre-câbles
Utilisez les serre-câbles pour fixer le fil à l'intérieur du véhicule, si nécessaire.

REMARQUES

- Fixez la feuille métallique sur une surface aussi plate que possible, à un endroit où l'antenne GPS est orientée vers une vitre.
- Fixez l'antenne GPS sur la feuille métallique à l'aide de ruban à double face adhésive.
- La feuille métallique contient un adhésif puissant qui peut laisser une marque sur la surface après son retrait.
- Lors de la fixation de la feuille métallique, ne la coupez pas en petits morceaux.
- Les vitres de certains modèles de véhicules ne laissent pas passer les signaux des satellites GPS. Dans ces modèles, installez l'antenne GPS à l'extérieur du véhicule.

Installer le microphone

- Installez le microphone dans un emplacement où sa direction et sa distance par rapport au conducteur rendront la voix du conducteur plus facile à capter.
- Pensez à éteindre (ACC OFF) le produit avant de connecter le microphone.
- Suivant le modèle de véhicule, la longueur du câble de microphone peut être insuffisante lorsque vous montez le microphone sur le pare-soleil. Le cas échéant, installez le microphone sur la colonne de direction.

Monter sur le pare-soleil

- 1 Placez le fil de microphone dans la rainure.

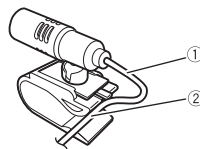

- ① Fil de microphone
 - ② Rainure
- 2 Fixez l'attache de microphone au pare-soleil.

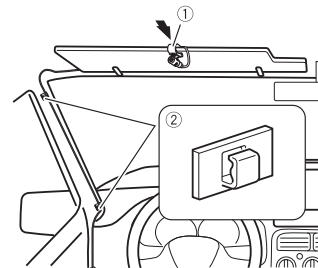

- ① Attache de microphone
 - ② Serre-câbles
Utilisez les serre-câbles vendus séparément pour fixer le fil à l'intérieur du véhicule, si nécessaire.
- Installez le microphone sur le pare-soleil lorsque celui-ci est en position haute. Il ne peut pas reconnaître la voix du conducteur si le pare-soleil est en position basse.

Installation sur la colonne de direction

- 1 Détachez la base de microphone de l'attache de microphone, en glissant la base tout en appuyant sur la languette.

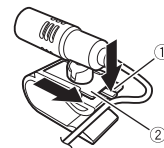

- ① Languette
 - ② Base de microphone
- 2 Montez le microphone sur la colonne de direction.

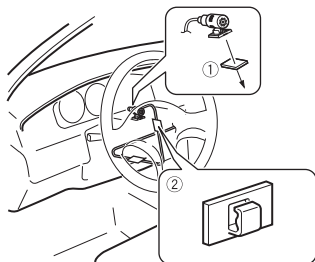

- ① Ruban à double face adhésive
 - ② Serre-câbles
- Utilisez les serre-câbles vendus séparément pour fixer le fil à l'intérieur du véhicule, si nécessaire.

REMARQUE

Installez le microphone sur la colonne de direction, à distance du volant.

Régler l'angle du microphone

L'angle du microphone peut être réglé.

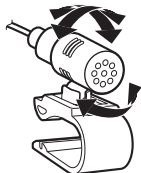

Position de réglage et dimensions de montage de l'afficheur

DMH-WT8600NEX/DMH-WT7600NEX/DMH-WT76NEX

La position de montage de l'afficheur de cet appareil peut être réglée (avant-arrière/haut-bas/droite-gauche/angle). Lors du montage de l'afficheur, réglez la position et les dimensions de montage afin que votre vue soit bien dégagée et que l'afficheur ne gêne pas votre conduite.

ATTENTION

Assurez-vous qu'aucune des conditions suivantes n'existe lors du montage de l'afficheur. Sinon, un accident pourrait se produire.

- Il gêne le fonctionnement du volant et des leviers (levier de vitesse, commutateur d'essuie-glace, commutateur de clignotant, etc.).
- Il gêne le fonctionnement des coussins de sécurité gonflables.
- Il gêne considérablement le fonctionnement de l'interrupteur des feux de détresse.
- Il nuit à la capacité d'identifier ou de faire fonctionner d'autres commutateurs de commande.
- Vous ne pouvez pas voir les indicateurs, compteurs ou témoins d'avertissement.
- Il obstrue des dispositifs embarqués (commutateurs, panneau, boîte à gants, porte-gobelet, etc.).

Selon le véhicule, l'afficheur pourrait entraver l'accès à la boîte à gants ou au porte-gobelet, ou encore bloquer les événements du climatiseur.

Dimensions de montage et positions réglables de l'afficheur

Position avant-arrière

Avant

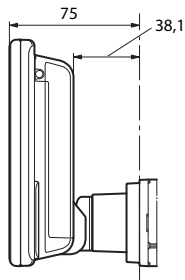

mm

Arrière

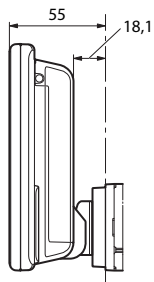

mm

Position gauche-droite

DMH-WT8600NEX

Centre

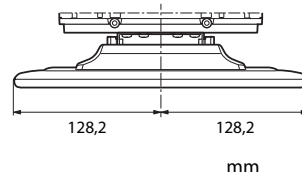

Gauche

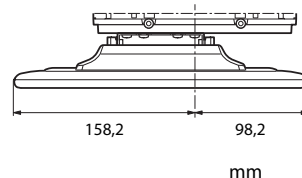

Droite

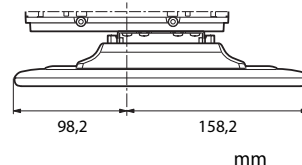

DMH-WT7600NEX/DMH-WT76NEX

Centre

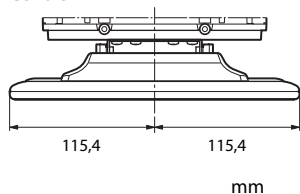

Gauche

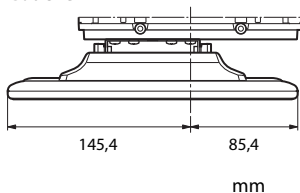

Droite

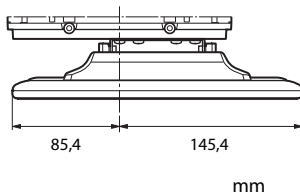

Angles et positions haut-bas réglables de l'afficheur

⚠ ATTENTION

Gardez les mains et les doigts à l'écart de ce produit pendant le réglage de l'angle de l'écran LCD. La prudence est tout particulièrement de mise pour les mains et doigts d'enfants.

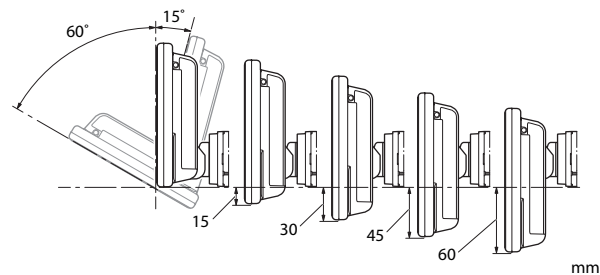

REMARQUE

Certaines positions ne peuvent pas être réglées et maintenues, selon la position haut-bas et la position avant-arrière. Pour plus de détails, reportez-vous à la Dimension de montage avec la plage d'angle de l'afficheur (page 15).

► **Plage d'angle avant**

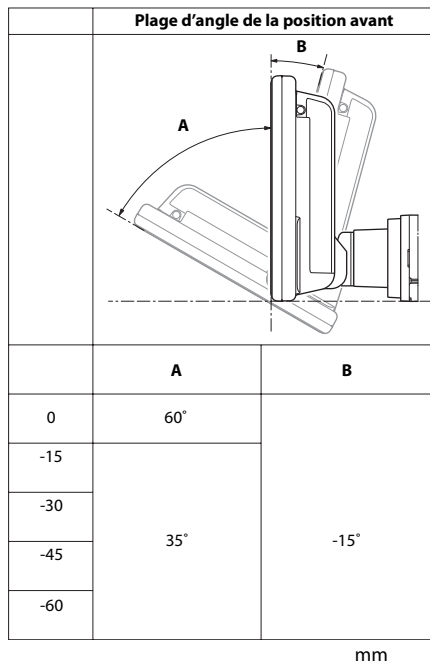

DMH-WT8600NEX

	Angle 60°					Angle 35°					Angle -15°				
	A	A'	B	B'	C	A	A'	B	B'	C	A	A'	B	B'	C
0	58,3	166,1	-14,8	39,4	33,4	107,3	137,3	-12,5	53,4	35,9	149,0	34,6	7,7	72,4	14,3
-15						95,0	128,7	-24,8	44,8	27,3	134,6	38,4	-6,8	76,3	18,2
-30						82,7	120,1	-37,1	36,2	18,7	120,1	42,3	-21,2	80,2	22,1
-45						70,5	111,5	-49,4	27,6	10,1	105,6	46,2	-35,7	84,1	26,0
-60						58,2	102,9	-61,7	19,0	1,5	91,1	50,1	-50,2	88,0	29,9

mm

DMH-WT7600NEX/DMH-WT76NEX

	Angle 60°					Angle 35°					Angle -15°				
	A	A'	B	B'	C	A	A'	B	B'	C	A	A'	B	B'	C
0	50,6	152,6	-14,8	39,4	33,4	94,6	128,4	-12,5	53,4	35,9	134,1	38,6	7,7	72,4	14,3
-15						82,3	119,8	-24,8	44,8	27,3	119,6	42,5	-6,8	76,3	18,2
-30						70,1	111,2	-37,1	36,2	18,7	105,1	46,3	-21,2	80,2	22,1
-45						57,8	102,6	-49,4	27,6	10,1	90,6	50,2	-35,7	84,1	26,0
-60						45,5	94,0	-61,7	19,0	1,5	76,1	54,1	-50,2	88,0	29,9

mm

► Plage d'angle arrière

Plage d'angle de la position arrière		
	A	B
0	60°	
-15	25°	-15°
-30		
-45		
-60		

mm

DMH-WT8600NEX

	Angle 60°					Angle 25°					Angle -15°				
	A	A'	B	B'	C	A	A'	B	B'	C	A	A'	B	B'	C
0	58,3	146,1	-14,8	19,4	13,4	122,7	100,3	-9,9	38,5	16,7	149,0	14,6	7,7	52,4	-5,7
-15						109,1	94,0	-23,5	32,2	10,4	134,6	18,4	-6,8	56,3	-1,8
-30						95,5	87,7	-37,1	25,8	4,1	120,1	22,3	-21,2	60,2	2,1
-45						81,9	81,3	-50,7	19,5	-2,3	105,6	26,2	-35,7	64,1	6,0
-60						68,3	75,0	-64,3	13,2	-8,6	91,1	30,1	-50,2	68,0	9,9

mm

DMH-WT7600NEX/DMH-WT76NEX

	Angle 60°					Angle 25°					Angle -15°				
	A	A'	B	B'	C	A	A'	B	B'	C	A	A'	B	B'	C
0	50,6	132,6	-14,8	19,4	13,4	108,6	93,8	-9,9	38,5	16,7	134,1	18,6	7,7	52,4	-5,7
-15						95,0	87,5	-23,5	32,2	10,4	119,6	22,5	-6,8	56,3	-1,8
-30						81,4	81,1	-37,1	25,8	4,1	105,1	26,3	-21,2	60,2	2,1
-45						67,8	74,8	-50,7	19,5	-2,3	90,6	30,2	-35,7	64,1	6,0
-60						54,2	68,4	-64,3	13,2	-8,6	76,1	34,1	-50,2	68,0	9,9

mm

REMARQUES

- S'il n'y a aucune valeur mentionnée dans le tableau, cela indique qu'il n'est pas possible de régler et maintenir l'afficheur avec cet angle et ces dimensions.
- La plage d'angle indiquée correspond à la plage de déplacement de cet appareil, qui pourrait varier selon le véhicule dans lequel l'appareil est installé.

Información importante sobre seguridad

⚠ ADVERTENCIA

Se necesitan sistemas de visión trasera (cámaras de retroceso) en determinados vehículos nuevos que se venden en Estados Unidos y Canadá. En Estados Unidos, el 1º de mayo de 2016 se implementó un programa de dos años mediante el cual se debían instalar sistemas de visión trasera en todos los vehículos fabricados después del 1º de mayo de 2018 en Estados Unidos y Canadá. **Los propietarios de los vehículos equipados con sistemas de visibilidad trasera conforme a la legislación no deben instalar ni utilizar este producto si ello alterará o deshabilitará el cumplimiento del sistema con las disposiciones aplicables.** Si no está seguro acerca de si su vehículo tiene un

sistema de visibilidad trasera conforme a la normativa de Estados Unidos o Canadá, póngase en contacto con el fabricante o distribuidor.

Si su vehículo tiene una cámara de retroceso que permite ver hacia atrás mediante el receptor de fábrica, no utilice el receptor de Pioneer a menos que esté conectado a dicho receptor y muestre la misma vista que la cámara de retroceso instalada de fábrica. Para conectar la cámara de retroceso de fábrica, deberá usar un adaptador, que se vende por separado. Es posible que no se puedan conectar todos los vehículos. Consulte a un instalador profesional calificado para conocer las opciones de instalación específicas de su vehículo.

cualquiera de los sistemas de operación del vehículo relacionados con la seguridad, como las bolsas de aire, los botones de luces de advertencia (intermitentes), o (iii) afecte la capacidad del conductor de manejar el vehículo de forma segura. En algunos casos, quizá no sea posible instalar este producto debido al tipo de vehículo o la forma del interior del vehículo.

Precauciones importantes

⚠ ADVERTENCIA

Pioneer recomienda que no instale este producto usted mismo. Este producto está diseñado para instalarse de forma profesional únicamente. Se recomienda que solo personal de servicio autorizado de Pioneer, con capacitación y experiencia especiales en electrónica móvil, configure e instale este producto. **NUNCA REALICE EL MANTENIMIENTO DE ESTE PRODUCTO USTED MISMO.** La instalación o el mantenimiento de este producto y sus cables de conexión podrían exponerlo al riesgo de una descarga eléctrica u otros peligros, y podrían causar daños a este producto que no estén cubiertos por la garantía.

Precauciones antes de conectar el sistema

⚠ PRECAUCIÓN

- Asegure todo el cableado con abrazaderas de cables o cinta aislante. No permita que el cableado pelado permanezca descubierto.

- No conecte directamente el cable amarillo de este producto a la batería del vehículo. Si el cable está conectado directamente a la batería, la vibración del motor podría provocar un problema relacionado con el aislamiento en el punto por donde el cable cruza del compartimento del pasajero al compartimento del motor. Si se rompe el aislamiento del cable amarillo como consecuencia del contacto con partes metálicas, puede producirse un cortocircuito y por ende un peligro considerable.
- Es extremadamente peligroso que los cables se enrollen en la columna de dirección o la palanca de cambios. Asegúrese de instalar este producto, sus cables y los hilos de tal manera que no obstruyan ni obstaculicen la conducción del vehículo.
- Asegúrese de que los cables y los hilos no afecten las piezas móviles del vehículo ni queden atrapados en estas, especialmente el volante, la palanca de cambios, el freno de mano, los asientos deslizantes, las puertas o alguno de los controles del vehículo.
- No pase los cables por donde podrían quedar expuestos a altas temperaturas. En caso de que el aislamiento se caliente, los cables podrían dañarse y provocar un cortocircuito o una avería, además de daños permanentes al producto.
- No recorte ningún cable. De lo contrario, es posible que el circuito de protección (el portafusibles, la resistencia de fusible o filtro, etc.) no funcione correctamente.
- Nunca suministre alimentación a otros productos electrónicos recortando el aislamiento del cable de alimentación de este producto y tomando corriente a partir de él. La capacidad nominal del cable quedará superada y provocará un sobrecalentamiento.

Conexión

Precauciones

Su nuevo producto y este manual

- No utilice este producto, ninguna aplicación, ni la opción de la cámara de visión trasera (en caso de haberla adquirido) si al hacerlo se distraerá de

alguna forma y no podrá manejar su vehículo con seguridad. Siempre respete las reglas para conducir con seguridad y el reglamento de tráfico vigente. Si enfrenta dificultades al usar este producto, deténgase, estacione su vehículo en un lugar seguro y accione el freno de mano antes de realizar los ajustes necesarios.

- No instale este producto donde quizá (i) obstruya la visión del conductor, (ii) afecte el funcionamiento de

Antes de instalar este producto

- Utilice esta unidad con una batería de 12 V y puesta a tierra negativa únicamente. De lo contrario, quizá se produzca un incendio o una avería.
- Para evitar cortocircuitos en el sistema eléctrico, asegúrese de desconectar el cable de la batería (-) antes de la instalación.

Para evitar daños

⚠ ADVERTENCIA

- Cuando la salida de las bocinas se use en cuatro canales, utilice bocinas de más de 50 W (entrada máxima de potencia) y entre 4 Ω y 8 Ω (valor de impedancia). No utilice bocinas de 1 Ω a 3 Ω para esta unidad.
- Cuando la salida de las bocinas traseras se use en un subwoofer de 2 Ω, utilice bocinas de más de 70 W (entrada máxima de potencia).

*Consulte la sección relativa a la conexión para conocer el método correcto.

- El cable negro es la tierra. Al instalar esta unidad o un amplificador de potencia (se vende por separado), asegúrese de conectar primero el cable de tierra. Asegúrese de que el cable de tierra esté conectado correctamente a las piezas metálicas de la carrocería del vehículo. El cable de tierra del amplificador de potencia y el de esta unidad o de cualquier otro dispositivo deben conectarse al vehículo por separado, con tornillos distintos. Si el tornillo de puesta a tierra se afloja o se cae, podría provocar un incendio, humo o fallas.

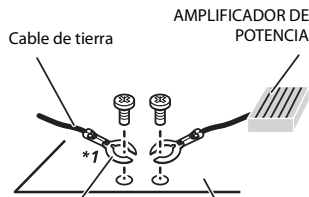

Cable de tierra

AMPLIFICADOR DE POTENCIA

Otros dispositivos (otro dispositivo electrónico en el vehículo)

Piezas metálicas de la carrocería del vehículo

*1 No se suministra para esta unidad

- Al sustituir el fusible, asegúrese de utilizar solo un fusible del régimen nominal dispuesto para este producto.
- Cuando desconecte un conector, jale el conector. No jale el cable, ya que podría extraerlo del conector.
- Este producto no puede instalarse en un vehículo que no cuente con la posición ACC (accesorio) en el interruptor de encendido.



Posición ACC



Sin posición ACC

- Para evitar cortocircuitos, cubra el cable desconectado con cinta aislante. Es de especial importancia aislar todos los cables de las bocinas que no se utilicen; de lo contrario, quizá produzcan un cortocircuito.
- Para conectar un amplificador de potencia u otros dispositivos a este producto, consulte el manual del producto que desea conectar.

- El símbolo gráfico que se encuentra en el producto significa corriente continua.

Aviso para el cable azul/blanco

- Cuando se enciende el interruptor de encendido (ACC ON), se envía una señal de control a través del cable azul/blanco. Conéctelo al terminal de control remoto de sistema externo del amplificador de potencia, al terminal de control de relé de la antena automática o al terminal de control de potencia del amplificador de potencia (máx. 300 mA 12 V cc). La señal de control se envía a través del cable azul/blanco, incluso si se desconecta la fuente de audio.

⚠ Importante

Cuando este producto está en el modo [Power OFF], la señal de control también se desactiva. Si cancela el modo [Power OFF], la señal de control es emitida nuevamente y la antena se extiende con la función de antena automática (si se está usando la antena). Tenga cuidado de que la antena extendida no entre en contacto con ningún obstáculo.

Panel trasero (terminales principales)

- ▶ DMH-WT8600NEX/DMH-WT7600NEX/DMH-WT76NEX/DMH-WC6600NEX

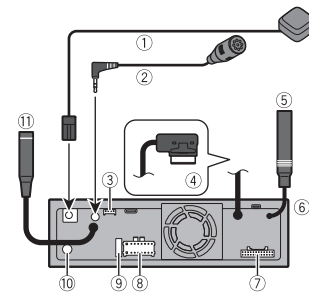

- ▶ DMH-W4660NEX/DMH-W4600NEX

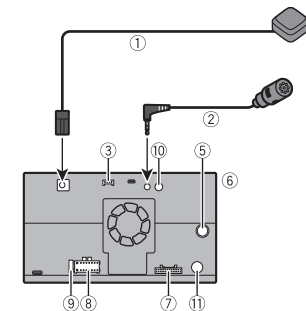

- ① Antena GPS de 3,55 m
- ② Micrófono de 3 m
- ③ Entrada de adaptador iDatalink o Metra

Consulte el manual de instrucciones del adaptador iDataLink o Metra (se vende por separado).

- ④ Conector del cable del monitor*
Conecte a la pantalla LCD.
 - ⑤ Clavija de conexión de la antena
 - ⑥ Este producto
 - ⑦ Suministro previo a la salida
 - ⑧ Fuente de alimentación
 - ⑨ Fusible (10A)
 - ⑩ Entrada remota con cable
Es posible conectar el adaptador del control remoto cableado (se vende por separado).
 - ⑪ Sintonizador para vehículos SiriusXM Connect
Consulte el manual de instrucciones del sintonizador para vehículos SiriusXM Connect (se vende por separado).
- * El cable del monitor y el conector están en el panel frontal. (DMH-WT8600NEX, DMH-WT7600NEX, DMH-WT76NEX)

NOTAS

- Antes de usar y/o conectar el adaptador iDataLink Maestro (se vende por separado), deberá instalar el módulo Maestro con el firmware correspondiente al vehículo y la unidad principal. Puede encontrar el número de dispositivo necesario para la activación en los sitios siguientes (consulte el Manual de operación):
 - La etiqueta del embalaje de este producto
 - La etiqueta de este producto
 - La pantalla [Información de firmware]
- Cuando se conecta el adaptador iDataLink Maestro, utilice el micrófono de esta unidad para llevar a cabo las operaciones de voz para Apple CarPlay, Android Auto o Amazon Alexa.

Cable de alimentación

⚠ ADVERTENCIA
LA CONEXIÓN INCORRECTA PUEDE OCASIONAR DAÑOS SEVEROS O LESIONES, INCLUIDAS LAS DESCARGAS ELÉCTRICAS, ASÍ COMO INTERFERENCIA CON LA OPERACIÓN DEL SISTEMA DE FRENOS ANTIBLOQUEO DEL VEHÍCULO, TRANSMISIÓN AUTOMÁTICA E INDICADOR DE VELOCÍMETRO.

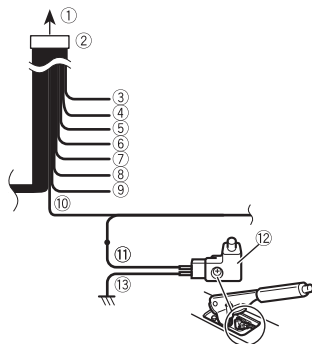

- ① A la fuente de alimentación
- ② Cable de alimentación
- ③ Amarillo
Al terminal de suministro de energía, independientemente de la posición de la llave de encendido.
- ④ Rojo
Al terminal eléctrico controlado por la llave de encendido (12 V cc) ENCENDIDO/APAGADO.
- ⑤ Naranja/blanco
Al terminal del interruptor de iluminación.
- ⑥ Negro (tierra)
A la carrocería (metálica) del vehículo.
- ⑦ Violeta/blanco

De los dos cables conectados al faro trasero, conecte aquel cuya tensión cambie cuando la palanca de cambios esté en la posición de REVERSA (R). Esta conexión permite a la unidad detectar cuando el vehículo se esté moviendo hacia adelante o hacia atrás.

- ⑧ Rosa
Entrada de señal de velocidad de auto
- ⑨ Azul/blanco
Conéctelo al terminal de control del amplificador de potencia del sistema (máx. 300 mA 12 V cc).
- ⑩ Verde claro
Se utiliza para detectar el estado de CONEXIÓN/DESCONEXIÓN del freno de mano. Este cable debe conectarse al lado de la fuente de alimentación del interruptor del freno de mano.
Si esta conexión se realiza de forma incorrecta o se omite, ciertas funciones de este producto no se podrán utilizar.

- ⑪ Lado de la fuente de alimentación
- ⑫ Interruptor del freno de mano
- ⑬ Lado de tierra

NOTA

La posición del circuito de detección de velocidad y la posición del interruptor del freno de mano varían dependiendo del modelo de vehículo. Para obtener información detallada, comuníquese con su distribuidor autorizado Pioneer o con un profesional de instalación.

Cables de bocinas

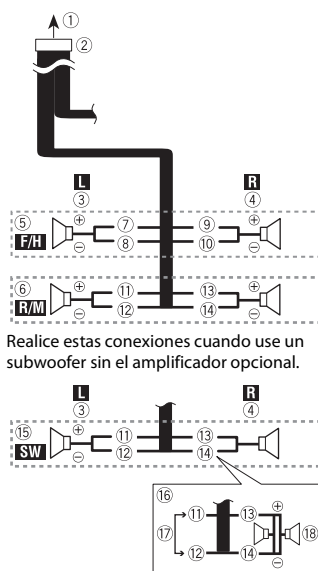

Realice estas conexiones cuando use un subwoofer sin el amplificador opcional.

- ① A la fuente de alimentación
- ② Cable de alimentación
- ③ Izquierda
- ④ Derecha
- ⑤ Bocina delantera (STD) o bocina de rango alto (NW)
- ⑥ Bocina trasera (STD) o bocina de rango medio (NW)
- ⑦ Blanco
- ⑧ Blanco/negro
- ⑨ Gris
- ⑩ Gris/negro
- ⑪ Verde
- ⑫ Verde/negro
- ⑬ Violeta

Conecte el cable azul/blanco (máx. 300 mA 12 V cc).

- ⑩ Bocina trasera (STD)
- Bocina de rango medio (NW)
- ⑪ Bocina delantera (STD)
- Bocina de rango alto (NW)
- ⑫ Subwoofer (STD)
- Bocina de rango bajo (NW)

NOTA

Seleccione el modo de bocinas adecuado entre el modo estándar (STD) y el modo de red (NW). Para obtener información detallada, consulte el Manual de operaciones.

iPhone® y teléfono inteligente

NOTAS

- Para obtener información detallada sobre cómo conectar un dispositivo externo mediante un cable que se vende por separado, consulte el manual del cable.
- Para obtener información detallada sobre la conexión, las operaciones y la compatibilidad del iPhone, consulte el Manual de operaciones.
- Para obtener información detallada sobre la conexión y las operaciones del teléfono inteligente, consulte el Manual de operaciones.
- El cable de USB Type-C® y el adaptador de USB Type-C a USB Type-A suministrados son para conectar un dispositivo de almacenamiento de USB a esta unidad solamente. No utilice el cable y el adaptador para otros productos o propósitos.

iPhone

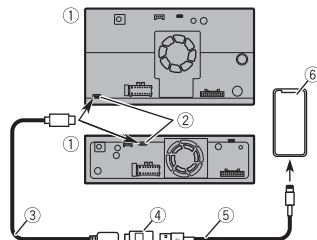

- ① Este producto
- ② Puerto USB Type-C
- ③ Cable USB Type-C de 1,5 m
- ④ Adaptador de USB Type-C a USB Type-A

- ⑤ Cable de interfaz USB para iPhone (CD-IU52) (se vende por separado)
- ⑥ iPhone

SUGERENCIA

Cuando se utiliza un cable conector de USB Type-C a Lightning® (producto de Apple Inc.) (se vende por separado) para conectar esta unidad a un iPhone que admite USB-PD, se realiza la carga rápida para iPhone.

NOTA

Cuando utilice un cable conector de USB Type-C a Lightning (producto de Apple Inc.) (se vende por separado), siga las instrucciones indicadas en el cable.

Teléfono inteligente (dispositivo Android™)

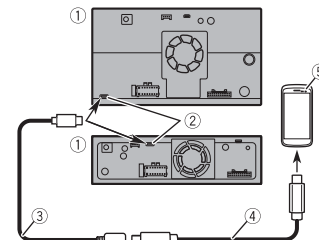

- ① Este producto
- ② Puerto USB Type-C
- ③ Cable USB Type-C de 1,5 m
- ④ Cable de interfaz de USB Type-C a USB Type-C (CD-CCU500) (se vende por separado)
- ⑤ Teléfono inteligente

SUGERENCIAS

- Utilice el adaptador de USB Type-C a USB Type-A suministrado con un cable de USB Type-A a micro USB B (CD-MU200) (se

- vende por separado) si su teléfono inteligente tiene puerto micro USB B.
- Cuando se utiliza un cable de USB Type-C a USB Type-C (se vende por separado) para conectar esta unidad a un teléfono inteligente, se realiza la carga rápida.

NOTA

Si utiliza un cable que no sea el sugerido en la imagen, puede que la unidad principal no funcione correctamente.

Cámara

Al utilizar la cámara de visión trasera, la imagen de visión trasera se cambia automáticamente desde el video moviendo la palanca de cambios a **REVERSA (R)**. El modo **Vista de cámara** también le permite observar qué está detrás de usted cuando conduce.

⚠ ADVERTENCIA

USE ESTA FUNCIÓN SOLO PARA DAR MARCHA ATRÁS O VER UN REFLEJO DE LA CÁMARA DE VISIÓN TRASERA. CUALQUIER OTRO USO PODRÍA PRODUCIR LESIONES O DAÑOS.

⚠ PRECAUCIÓN

- Es posible que la imagen de la pantalla se vea invertida.
- Con la cámara de visión trasera, puede observar los vehículos de gran volumen de dar marcha atrás y estacionarse en un lugar estrecho. No la utilice con fines de entretenimiento.
- Es posible que los objetos percibidos en la visión trasera parezcan estar más cerca o más lejos de lo que están en realidad.
- Es posible que difiera ligeramente el área de imagen de las imágenes de pantalla completa mostradas al dar marcha atrás o revisar la parte trasera del vehículo.

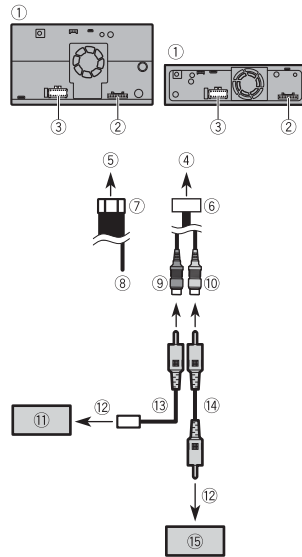

- 1 Este producto
- 2 Suministro previo a la salida
- 3 Fuente de alimentación
- 4 Al suministro previo a la salida
- 5 A la fuente de alimentación
- 6 Cable previo a la salida
- 7 Cable de alimentación
- 8 Violeta/blanco (**REVERSE-GEAR SIGNAL INPUT**)
- 9 Marrón (**REAR VIEW CAMERA IN**) 23 cm
- 10 Amarillo* (**SECOND CAMERA INPUT**) 23 cm
- 11 Cámara de visión trasera (ND-BC8) (se vende por separado)
- 12 A la salida de video
- 13 Cable de fuente de alimentación RCA (suministrado con ND-BC8)
- 14 Cable RCA (se vende por separado)

- 15 Cámara de visión (se vende por separado)

* No disponible para DMH-W4600NEX

NOTAS

- Conecte solo la cámara de visión trasera al cable marrón. No conecte ningún otro equipo.
- Se necesitan algunos otros ajustes adecuados para utilizar las cámaras de visión trasera. Para obtener información detallada, consulte el Manual de operación.

Componente de video externo

Uso de una entrada AUX

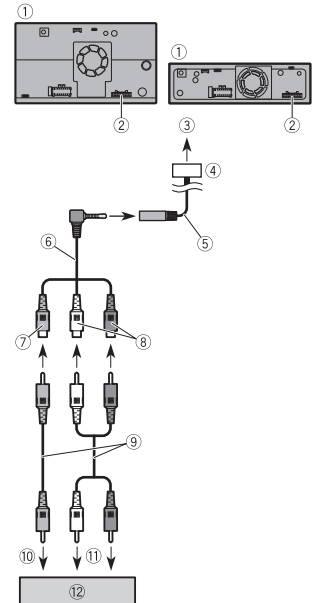

- 1 Este producto
- 2 Suministro previo a la salida
- 3 Al suministro previo a la salida
- 4 Cable previo a la salida
- 5 Entrada AUX (**AUX IN**) 15 cm
- 6 Cable AV de minienchufe (se vende por separado)
- 7 Amarillo

- ⑧ Rojo, blanco
- ⑨ Cables RCA (se venden por separado)
- ⑩ A la salida de video
- ⑪ A la salida de audio
- ⑫ Componente de video externo (se vende por separado)

NOTA

Se necesita el ajuste adecuado para utilizar el componente de video externo. Para obtener información detallada, consulte el Manual de operaciones.

PRECAUCIÓN

Asegúrese de usar un cable AV de minienchufe (se vende por separado) para la conexión. Si usa otros cables, la posición de conexión podría diferir lo que puede ocasionar que se distorsionen las imágenes y el sonido.

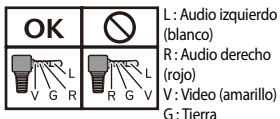

Uso de una entrada HDMI

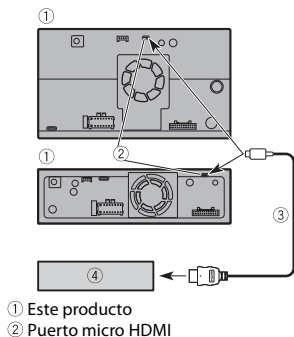

- ③ Cable Micro HDMI a HDMI (se vende por separado)
- ④ Dispositivo HDMI (se vende por separado)

Pantalla trasera

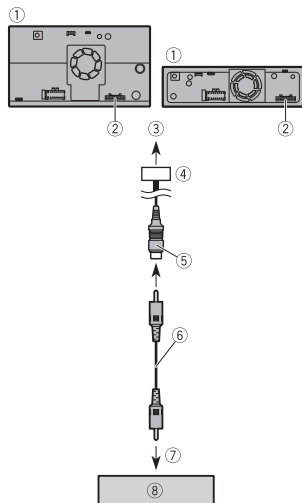

- ① Este producto
- ② Suministro previo a la salida
- ③ Al suministro previo a la salida
- ④ Cable previo a la salida
- ⑤ Amarillo (REAR MONITOR OUTPUT) 30 cm
- ⑥ Cable RCA (se vende por separado)
- ⑦ A la entrada de video
- ⑧ Pantalla trasera con entrada RCA (se vende por separado)

⚠ ADVERTENCIA

NUNCA instale la pantalla trasera en un lugar que le permita al conductor ver la fuente de video mientras conduce. La salida de video posterior de este producto sirve para conectar una pantalla y permitir a los pasajeros de los asientos traseros ver la fuente de video.

Instalación

Precauciones antes de la instalación

⚠ PRECAUCIÓN

- Nunca instale este producto en lugares donde, o de modo que:
 - El conductor o los pasajeros pudieran lesionarse si el vehículo se detiene de repente.
 - Pudiera estorbar al conductor al manejar el vehículo; por ejemplo, en el piso delante del asiento del conductor o cerca del volante o la palanca de cambios.
- Para garantizar la instalación adecuada, asegúrese de utilizar las piezas suministradas de la forma especificada. En caso de que haya piezas no suministradas con este producto, utilice piezas compatibles del modo especificado después de que su distribuidor haya corroborado la compatibilidad de la pieza. Si se utilizan piezas distintas a las suministradas o a las compatibles, podrían dañar las piezas internas de este producto o podrían aflojarse y provocar el desprendimiento del producto.
- Es extremadamente peligroso que los cables se enrollen en la columna de dirección o la palanca de cambios. Asegúrese de instalar este producto, sus cables y los hilos de tal manera que no obstruyan ni obstaculicen la conducción del vehículo.
- Asegúrese de que los cables no queden atrapados en una puerta o en el mecanismo de deslizamiento de algún

asiento, de lo contrario se puede producir un cortocircuito.

- Confirme el funcionamiento correcto del equipo de su vehículo después de instalar este producto.
- No instale este producto donde quizá (i) obstruya la visión del conductor, (ii) afecte el funcionamiento de cualquiera de los sistemas de operación del vehículo relacionados con la seguridad, como las bolsas de aire, los botones de luces de advertencia (intermitentes), o (iii) afecte la capacidad del conductor de manejar el vehículo de forma segura.
- Nunca instale este producto frente a, ni a un lado de, el tablero, una puerta, ni el pilar a partir del que se abriría una de las bolsas de aire de su vehículo. Para obtener información sobre el área de apertura de las bolsas de aire delanteras, consulte el manual de instrucciones del vehículo.

Antes de la instalación

- Comuníquese con su distribuidor más cercano para saber si es necesario hacer orificios u otras modificaciones al vehículo para la instalación.
- Antes de realizar una instalación definitiva de este producto, conecte temporalmente el cableado para confirmar que las conexiones sean correctas y el sistema funcione adecuadamente.

Notas acerca de la instalación

- No instale este producto en lugares sometidos a altas temperaturas o humedad, como:
 - Lugares cercanos a un calefactor, conducto de ventilación o aire acondicionado.
 - Lugares expuestos a la luz solar directa; por ejemplo, arriba del tablero.
 - Lugares que podrían estar expuestos a la lluvia; por ejemplo, cerca de la puerta o en el piso del vehículo.
- Instale este producto de forma horizontal sobre una superficie con una tolerancia de entre 0 y 40 grados (no más de 5 grados de izquierda derecha). La incorrecta instalación de la unidad con una inclinación de la superficie superior a estas tolerancias aumenta la posibilidad de errores en la pantalla de ubicación del vehículo y podría disminuir el rendimiento de la pantalla.

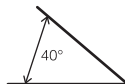

- Cuando se lleve a cabo la instalación, para garantizar la correcta dispersión del calor al utilizar este producto, asegúrese de dejar un espacio amplio detrás del panel trasero y enrollar los cables sueltos para que no obstruyan las aberturas de ventilación.

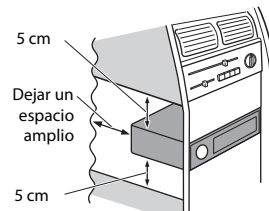

- Al instalarlo, no inserte a la fuerza esta unidad en el tablero/console. Aplicar una fuerza excesiva sobre los conectores (HDMI y USB Type-C) puede causar un mal funcionamiento.
- Los cables no deben cubrir el área que se muestra en la figura a continuación. Esto es necesario para permitir que los amplificadores irradian con libertad. (DMH-WC6600NEX)

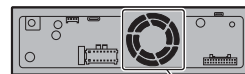

- ① No cubra esta área

Instalación mediante los orificios de tornillo del lateral de este producto

- ▶ **DMH-WT8600NEX/DMH-WT7600NEX/DMH-WT76NEX**

Consejos de instalación

El siguiente procedimiento describe cómo instalar este producto con una pantalla LCD conectada a la unidad. En función del vehículo o la ubicación de la instalación, puede que tenga que ajustar la posición de

montaje de la pantalla LCD para evitar que impida la conducción del vehículo. Para obtener más información sobre las dimensiones de la pantalla LCD de montaje, consulte La posición de ajuste y la dimensión de montaje de la pantalla (página 13) antes de la instalación.

⚠ ADVERTENCIA

No utilice un manguito de montaje para instalar esta unidad para evitar que se salga o vibre.

1 Ajuste la posición frontal-trasera del panel frontal quitando los tornillos de cabeza embutida del borde frontal de la unidad (Ⓐ) y, a continuación, corrija el panel de cara usando el tornillo (Ⓑ) (opcional).

Dependiendo del vehículo, la posición frontal-trasera del panel frontal puede que necesite ajustarse a la montura de la pantalla LCD. Deslice el panel de cara a la parte frontal antes de instalar la unidad en el vehículo.

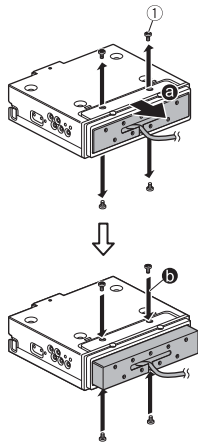

① Tornillo

2 Fije este producto al soporte de montaje de radio de fábrica.

Coloque este producto de modo que sus orificios de tornillo coincidan con los del soporte y apriete los tornillos en los tres puntos de cada lado.

SUGERENCIA

La cantidad de saliente de esta unidad desde el tablero de instrumentos/console se puede ajustar cambiando la posición del orificio de tornillo de esta unidad al soporte de montaje de radio de fábrica.

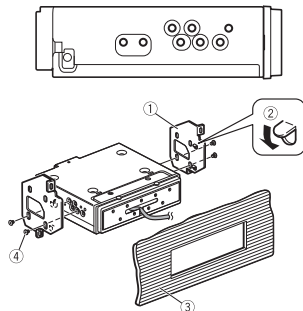

- ① Soporte de montaje de radio de fábrica
- ② Si la uña obstruye la instalación, puede doblarla y apartarla.
- ③ Tablero o consola
- ④ Tornillo doble (8 mm) o tornillo de cabeza embutida
Asegúrese de utilizar los tornillos suministrados con este producto.

3 Apriete el soporte de montaje de la pantalla LCD a la unidad principal en la posición adecuada.

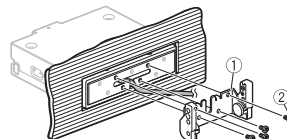

- ① Soporte de montaje de la pantalla LCD
- ② Tornillo doble (4 mm x 6 mm)

SUGERENCIA

La posición de montaje izquierda-centro-derecha del soporte de montaje de la pantalla LCD puede cambiarse con arreglo al vehículo o la ubicación de la instalación de la unidad principal.

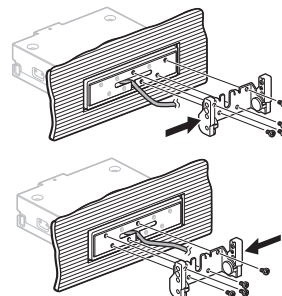

4 Desconecte la cubierta del cable del monitor de la pantalla LCD (Ⓒ) y, a continuación, conecte el cable del monitor a la pantalla LCD (Ⓓ). Después de esto, conecte la pantalla LCD ajustando la posición superior-inferior (Ⓔ) a esta unidad usando el tornillo a cada lado (Ⓕ).

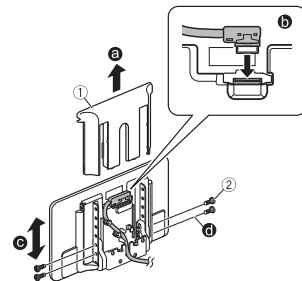

- ① Cubierta del monitor
- ② Tornillo doble (4 mm x 12 mm)

5 Asegure el cable del monitor al gancho de la parte trasera de la pantalla LCD y, a continuación, conecte la cubierta del monitor (Ⓒ) usando los tornillos (Ⓕ).

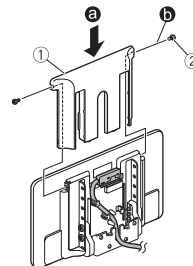

- ① Cubierta del monitor
- ② Tornillo mecánico (2 mm x 4 mm)

NOTAS

- Tenga cuidado de no perder los tornillos pequeños (2 mm x 4 mm) para el montaje de la cubierta del monitor.
- Se recomienda utilizar un destornillador magnético al montar la cubierta del monitor.

- Se incluyen dos tornillos de repuesto (2 mm × 4 mm) para el montaje de la cubierta del monitor.

► DMH-WC600NEX

Consejos de instalación

El siguiente procedimiento describe cómo usar las piezas suministradas para instalar este producto con la pantalla LCD conectada a la unidad. También es posible instalar este producto de tal manera que la pantalla LCD esté separada de la unidad. Para obtener más detalles, visite el sitio web de Pioneer para su región.

Para algunos tipos de vehículos, es necesario usar un kit de instalación (se vende por separado) al instalar. Para obtener más detalles, visite el sitio web de Pioneer para su región.

- 1 Primero fije los soportes laterales suministrados a la pantalla LCD (Ⓐ), luego fíjelos a esta unidad (Ⓑ). Después de eso, conecte el cable del monitor a la pantalla LCD (Ⓒ).

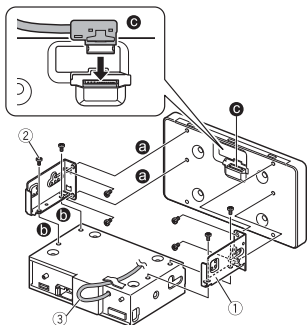

- 1 Soporte lateral (para fijar la pantalla LCD a la unidad)
- 2 Tornillo doble (5 mm)
Asegúrese de utilizar los tornillos suministrados con este producto.
- 3 Cable del monitor
Conecte el cable del monitor a la unidad con la cinta termorresistente (se vende por separado).

2 Fije este producto al soporte de montaje de radio de fábrica.

Coloque este producto de modo que sus orificios de tornillo coincidan con los del soporte y apriete los tornillos en los tres puntos de cada lado. Utilice tornillos dobles o tornillos de cabeza embutida, en función de la forma de los orificios roscados del soporte.

SUGERENCIA

La cantidad de saliente de esta unidad desde el tablero de instrumentos/console se puede ajustar cambiando la posición del orificio de tornillo de esta unidad al soporte de montaje de radio de fábrica.

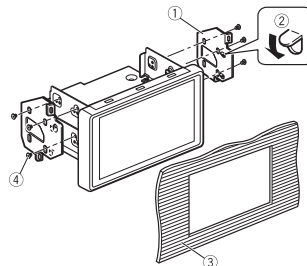
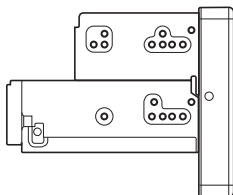

- 1 Soporte de montaje de radio de fábrica
- 2 Si la uña obstruye la instalación, puede doblarla y apartarla.
- 3 Tablero o consola
- 4 Tornillo doble (8 mm) o tornillo de cabeza embutida
Asegúrese de utilizar los tornillos suministrados con este producto.

► DMH-W4600NEX/DMH-W4600NEX

1 Fije este producto al soporte de montaje de radio de fábrica.

Coloque este producto de modo que sus orificios de tornillo coincidan con los del soporte y apriete los tornillos en los tres puntos de cada lado. Utilice tornillos de cabeza segmentada (5 mm × 9 mm) o tornillos de cabeza embutida (5 mm × 9 mm), en función de la forma de los orificios roscados del soporte.

SUGERENCIA

La cantidad de saliente de esta unidad desde el tablero de instrumentos/console se puede ajustar cambiando la posición del orificio de tornillo de esta unidad al soporte de montaje de radio de fábrica.

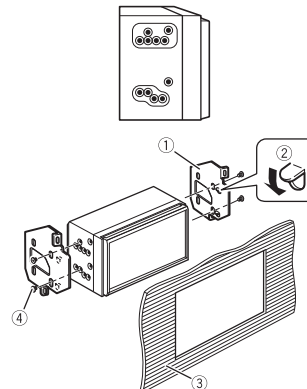

- 1 Soporte de montaje de radio de fábrica
- 2 Si la uña obstruye la instalación, puede doblarla y apartarla.
- 3 Tablero o consola
- 4 Tornillo de cabeza segmentada o tornillo de cabeza embutida
Asegúrese de utilizar los tornillos suministrados con este producto.

Instalación de la antena GPS

⚠ PRECAUCIÓN

No corte el cable de la antena GPS para acortarla ni use una extensión para prolongarla. Modificar el cable de la antena podría resultar en cortocircuitos o averías así como daños permanentes a este producto.

Notas acerca de la instalación

- La antena se debe instalar sobre una superficie nivelada donde las ondas de radio se bloqueen lo menos posible. La antena no puede recibir las ondas de radio si la recepción del satélite está bloqueada.

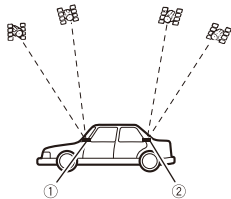

① Tablero

② Panel trasero

- Cuando instale la antena GPS en el interior del vehículo, asegúrese de usar la lámina metálica proporcionada con el sistema. Si no se usa, la sensibilidad de la recepción será deficiente.
- No corte la lámina de metal para accesorios. Esto podría reducir la sensibilidad de la antena GPS.
- Tenga cuidado de no jalar el cable de la antena al quitar la antena GPS. El cable se puede desconectar.
- No pinte la antena GPS, ya que esto podría afectar su rendimiento.

Cuando instale la antena en el interior del vehículo (en el tablero o panel trasero)

⚠ ADVERTENCIA

No instale la antena GPS sobre alguno de los sensores o ventilas del tablero del vehículo, de lo contrario podría interferir con el correcto funcionamiento de dichos sensores o ventilas y podría poner en riesgo la habilidad de la lámina de metal debajo de la antena GPS de fijarse de forma correcta y segura al tablero.

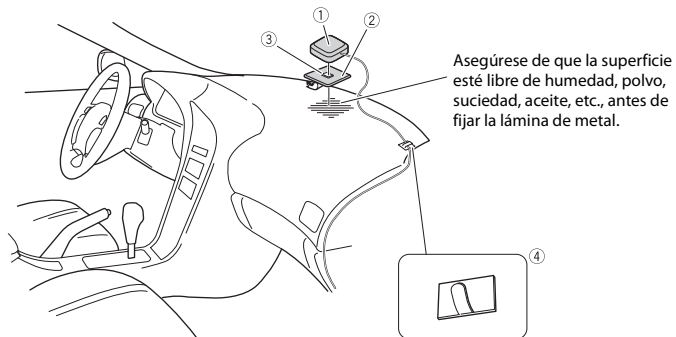

① Antena GPS

② Lámina de metal

Desprenda la lámina de protección en la parte trasera.

③ Cinta de doble cara

④ Abrazaderas

Utilice abrazaderas para fijar el cable donde sea necesario dentro del vehículo.

NOTAS

- Fije la lámina de metal sobre la superficie perfectamente nivelada en el sitio donde la antena GPS está orientada hacia la ventanilla.
- Fije la antena GPS en la lámina de metal usando una cinta de doble cara.
- La lámina de metal contiene un adhesivo potente que puede dejar marcas en la superficie si se quita.
- Cuando coloque la lámina de metal, no la corte en piezas pequeñas.
- Algunos modelos usan un cristal de las ventanillas que no permite el paso de las señales de los satélites GPS. En estos modelos, instale la antena GPS en el exterior del vehículo.

Instalación del micrófono

- Instale el micrófono en el lugar donde esté correctamente orientado y a la distancia correcta para facilitar al máximo la detección de la voz del conductor.
- Asegúrese de apagar (ACC OFF) el producto antes de conectar el micrófono.
- Según el modelo del vehículo, el largo del cable del micrófono puede ser muy corto cuando monte el micrófono en la visera. En estos casos, instale el micrófono en la columna de dirección.

Montaje en el parasol

- 1 Coloque el cable del micrófono en la ranura.

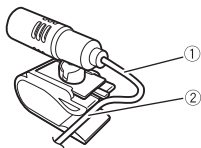

- ① Cable del micrófono
- ② Ranura

- 2 Fije el clip del micrófono al parasol.

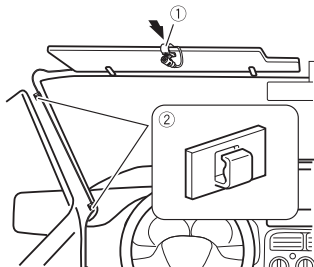

- ① Clip del micrófono
 - ② Abrazaderas
- Utilice abrazaderas que se venden por separado para fijar el cable donde sea necesario dentro del vehículo.

Instale el micrófono en el parasol cuando el parasol esté plegado hacia arriba. No puede reconocer la voz del conductor si el parasol está abajo.

Instalación en la columna de dirección

- 1 Desconecte la base del micrófono de su clip deslizando la base a la vez que presiona la lengüeta.

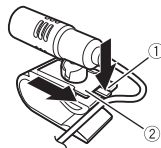

- ① Lengüeta
- ② Base del micrófono

- 2 Monte el micrófono en la columna de dirección.

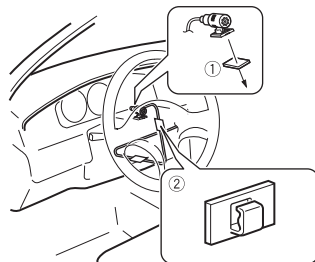

- ① Cinta de doble cara

- ② Abrazaderas
- Utilice abrazaderas que se venden por separado para fijar el cable donde sea necesario dentro del vehículo.

NOTA

Instale el micrófono en la columna de la dirección, lejos del volante.

Ajuste del ángulo del micrófono

El ángulo del micrófono se puede ajustar.



La posición de ajuste y la dimensión de montaje de la pantalla

► DMH-WT8600NEX/DMH-WT7600NEX/DMH-WT76NEX

La posición de montaje de la pantalla de esta unidad puede ajustarse (frontal-trasera/superior-inferior/izquierda-derecha/en ángulo). Al montar la pantalla, ajuste la posición de montaje y las dimensiones de manera que su visión esté despejada y no impida la conducción.

⚠ ADVERTENCIA

Asegúrese de que no se da ninguna de las siguientes condiciones al montar la pantalla. De lo contrario, podría producirse un accidente.

- Afecta al funcionamiento del volante y las palancas (palanca de cambios, interruptor del limpiaparabrisas, interruptor del intermitente, etc.).
- Afecta al funcionamiento de los airbags.
- Afecta notablemente al funcionamiento del interruptor de peligro.
- Afecta a la capacidad para identificar o manejar los interruptores de control.
- No puede ver indicadores, los metros o los pilotos de advertencia.
- Interfiere con los dispositivos del vehículo (interruptores, panel, guantera, soporte para tazas, etc.).

En función del vehículo, la pantalla puede dificultar el acceso a la guantera o el portavasos, o puede que bloquee la ventilación del aire acondicionado.

Dimensiones de montaje de la pantalla y posiciones ajustables

► **Posición frontal-trasera**

Frontal

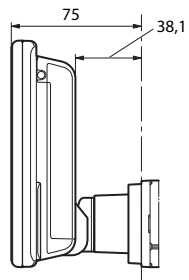

mm

Trasera

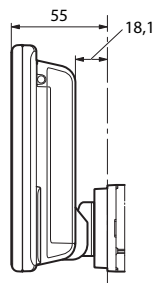

mm

► **Posición izquierda-derecha**

DMH-WT8600NEX

Centro

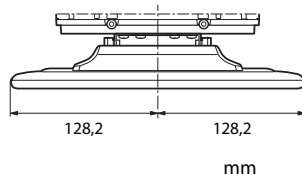

mm

Izquierd

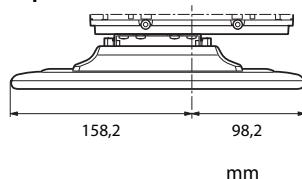

mm

Derecha

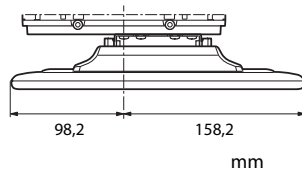

mm

DMH-WT7600NEX/DMH-WT76NEX

Centro

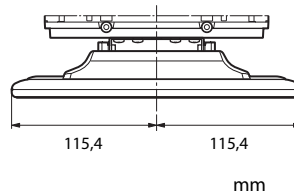

mm

Izquierd

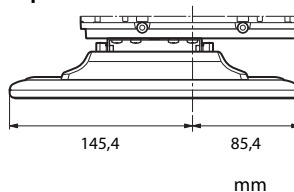

mm

Derecha

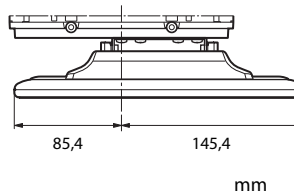

mm

Ángulos de visualización ajustables y posiciones superior-inferior

⚠ ADVERTENCIA

Mantenga las manos y los dedos fuera de este producto al ajustar el ángulo de la pantalla LCD. Tenga especial cuidado con las manos y los dedos de los niños.

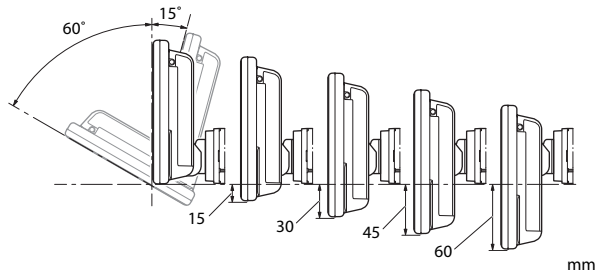

NOTA

Determinadas posiciones no pueden ajustarse y mantenerse dependiendo de la posición superior-inferior y la posición frontal-trasera. Para obtener detalles, consulte Dimensión de montaje con el rango de ángulo de la pantalla (página 15).

Dimensión de montaje con el rango de ángulo de la pantalla

► Rango de ángulo frontal

Rango de ángulo de la posición frontal		
	A	B
0	60°	-15°
-15	35°	
-30		
-45		
-60		
mm		

DMH-WT8600NEX

	Ángulo 60°					Ángulo 35°					Ángulo -15°				
	A	A'	B	B'	C	A	A'	B	B'	C	A	A'	B	B'	C
0	58,3	166,1	-14,8	39,4	33,4	107,3	137,3	-12,5	53,4	35,9	149,0	34,6	7,7	72,4	14,3
-15						95,0	128,7	-24,8	44,8	27,3	134,6	38,4	-6,8	76,3	18,2
-30						82,7	120,1	-37,1	36,2	18,7	120,1	42,3	-21,2	80,2	22,1
-45						70,5	111,5	-49,4	27,6	10,1	105,6	46,2	-35,7	84,1	26,0
-60						58,2	102,9	-61,7	19,0	1,5	91,1	50,1	-50,2	88,0	29,9

mm

DMH-WT7600NEX/DMH-WT76NEX

	Ángulo 60°					Ángulo 35°					Ángulo -15°				
	A	A'	B	B'	C	A	A'	B	B'	C	A	A'	B	B'	C
0	50,6	152,6	-14,8	39,4	33,4	94,6	128,4	-12,5	53,4	35,9	134,1	38,6	7,7	72,4	14,3
-15						82,3	119,8	-24,8	44,8	27,3	119,6	42,5	-6,8	76,3	18,2
-30						70,1	111,2	-37,1	36,2	18,7	105,1	46,3	-21,2	80,2	22,1
-45						57,8	102,6	-49,4	27,6	10,1	90,6	50,2	-35,7	84,1	26,0
-60						45,5	94,0	-61,7	19,0	1,5	76,1	54,1	-50,2	88,0	29,9

mm

►Rango de ángulo trasero

Rango de ángulo de la posición trasera									
	<table border="1"> <thead> <tr> <th>A</th> <th>B</th> </tr> </thead> <tbody> <tr> <td>0</td> <td rowspan="5">-15°</td> </tr> <tr> <td>-15</td> </tr> <tr> <td>-30</td> </tr> <tr> <td>-45</td> </tr> <tr> <td>-60</td> </tr> </tbody> </table>	A	B	0	-15°	-15	-30	-45	-60
A	B								
0	-15°								
-15									
-30									
-45									
-60									

mm

DMH-WT8600NEX

	Ángulo 60°					Ángulo 25°					Ángulo -15°				
	A	A'	B	B'	C	A	A'	B	B'	C	A	A'	B	B'	C
0	58,3	146,1	-14,8	19,4	13,4	122,7	100,3	-9,9	38,5	16,7	149,0	14,6	7,7	52,4	-5,7
-15						109,1	94,0	-23,5	32,2	10,4	134,6	18,4	-6,8	56,3	-1,8
-30						95,5	87,7	-37,1	25,8	4,1	120,1	22,3	-21,2	60,2	2,1
-45						81,9	81,3	-50,7	19,5	-2,3	105,6	26,2	-35,7	64,1	6,0
-60						68,3	75,0	-64,3	13,2	-8,6	91,1	30,1	-50,2	68,0	9,9

mm

DMH-WT7600NEX/DMH-WT76NEX

	Ángulo 60°					Ángulo 25°					Ángulo -15°				
	A	A'	B	B'	C	A	A'	B	B'	C	A	A'	B	B'	C
0	50,6	132,6	-14,8	19,4	13,4	108,6	93,8	-9,9	38,5	16,7	134,1	18,6	7,7	52,4	-5,7
-15						95,0	87,5	-23,5	32,2	10,4	119,6	22,5	-6,8	56,3	-1,8
-30						81,4	81,1	-37,1	25,8	4,1	105,1	26,3	-21,2	60,2	2,1
-45						67,8	74,8	-50,7	19,5	-2,3	90,6	30,2	-35,7	64,1	6,0
-60						54,2	68,4	-64,3	13,2	-8,6	76,1	34,1	-50,2	68,0	9,9

mm

NOTAS

- Si no hay números en la tabla, quiere decir que la pantalla no puede ajustarse y mantenerse en ese ángulo y dimensiones.
- El rango de ángulo mostrado es el rango móvil de la unidad, y puede variar en función del vehículo en que se instale la unidad.

PIONEER CORPORATION

28-8, Honkomagome 2-chome, Bunkyo-ku,
Tokyo 113-0021, Japan

PIONEER ELECTRONICS (USA) INC.

P.O. Box 1540, Long Beach, California 90801-1540, U.S.A.
TEL: (800) 421-1404

PIONEER EUROPE NV

Haven 1087, Keetberglaan 1, B-9120 Melsele, Belgium/Belgique
TEL: (0) 3/570.05.11

PIONEER ELECTRONICS ASIACENTRE PTE. LTD.

2 Jalan Kilang Barat, #07-01, Singapore 159346
TEL: 65-6378-7888

PIONEER ELECTRONICS AUSTRALIA PTY. LTD.

5 Arco Lane, Heatherton, Victoria, 3202 Australia
TEL: (03) 9586-6300

PIONEER ELECTRONICS DE MÉXICO S.A. DE C.V.

Blvd. Manuel Ávila Camacho 138, 10 piso
Col.Lomas de Chapultepec, México, D.F. 11000
Tel: 52-55-9178-4270, Fax: 52-55-5202-3714

先鋒股份有限公司

台北市內湖區瑞光路407號8樓
電話：886-(0)2-2657-3588

先鋒電子（香港）有限公司

香港九龍長沙灣道909號5樓
電話：852-2848-6488