

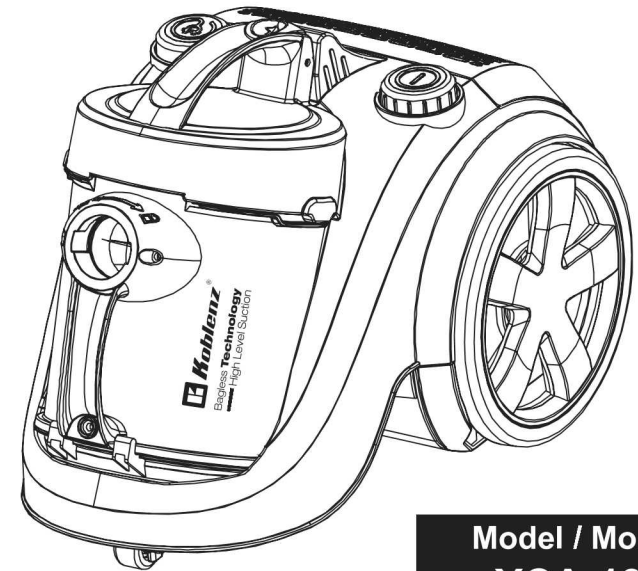

Centauri

Bagless
Technology



Model / Modelo:
YCA-1300

Thorne Electric, Co.

610 Lanark Suite 205
San Antonio, TX.
78218-0363 U.S.A.
Tel: (210) 590-1226
Fax: (210) 590-1258
1 (800) 548-5741

Koblenz Eléctrica, S.A. de C.V.

Av. Ciencia No. 28. Fraccionamiento Industrial Cuamatla
Cuautitlán Izcalli, Edo. de México,
C.P. 54730 Tel: (55) 5864-0300
1(800) 976-3600

Canada Call:

Tel: (210) 590 1226



Visit our website www.koblenz-electric.com

19-1027-00-2

PRINTED IN CHINA / IMPRESO EN CHINA

BAGLESS VACUUM CLEANER User Manual

ASPIRADORA SIN BOLSA Manual de uso

Read all instructions before using this vacuum cleaner.
Antes de operar este aparato, lea cuidadosamente las instrucciones de uso.

Electrical Rating / Características Eléctricas: 120 V~ 60 Hz 8A

GARANTÍA

KOBLENZ ELÉCTRICA, S.A. DE C.V. garantiza este producto por término de un año en todas sus partes y mano de obra contra cualquier defecto de fabricación a partir de la fecha de entrega y tratándose de productos que requieran de enseñanza o adiestramiento en su manejo de instalación de aditamentos, accesorios, implementos o dispositivos a partir de la fecha en que hubiera quedado operando normalmente después de su instalación en el domicilio que señale el consumidor bajo las siguientes condiciones:

1. Para hacer efectiva la garantía, no deben exigirse mayores requisitos que la presentación del producto acompañado de la póliza correspondiente debidamente sellada y fechada por el establecimiento que lo vendió o la factura, recibo o comprobante, en el que consten los datos específicos del producto objeto de la compraventa.
Nota: Si el sello del establecimiento que lo vendió no especifica la fecha en la que el consumidor recibió el producto, el consumidor deberá presentar la factura, recibo o comprobante objeto de la compraventa respectiva.
2. La empresa se compromete a reparar o cambiar el producto así como las piezas y componentes defectuosos del mismo sin ningún cargo para el consumidor. Los gastos de transportación que se deriven de su cumplimiento serán cubiertos por el fabricante o importador.
3. El tiempo de reparación en ningún caso será mayor de 30 días, contados a partir de recepción del producto en cualquiera de los sitios en donde pueda hacerse efectiva ésta garantía.
4. En cualquiera de los centros de servicio autorizados podrá adquirirse consumibles, refacciones y partes.
5. Este producto es exclusivo para uso doméstico. No es para uso comercial o industrial.

ESTA GARANTÍA NO ES VÁLIDA EN LOS SIGUIENTES CASOS:

- a) Cuando el producto ha sido utilizado en condiciones distintas de las normales.
- b) Cuando el producto no ha sido operado de acuerdo con el instructivo de uso en idioma español proporcionado.
- c) Cuando el producto ha sido alterado o reparado por personas no autorizadas por la empresa.

El consumidor podrá solicitar que se haga efectiva la garantía ante la propia casa comercial donde adquirió el producto.

NOTA: En caso de que la presente garantía se extraviara, el consumidor puede recurrir a su proveedor para que le expida otra póliza de garantía previa presentación de la nota o factura respectiva.

Producto _____ Marca _____
Modelo _____ No. de Serie _____
Nombre del distribuidor _____
Calle y número _____ Colonia o poblado _____
Ciudad / código postal _____ Fecha de entrega _____
Sello y firma _____

Importado por:

Koblenz Eléctrica, S.A. de C.V.
Av. Ciencia No. 28.
Fraccionamiento Industrial Cuamatla
Cuautitlán Izcalli Edo. de México
C.P. 54730 Tel. (55) 5864-0300
HECHO EN CHINA

Visite nuestro sitio de internet:
www.koblenz.com.mx

Modelo: YCA-1300

CENTROS DE SERVICIO, REFACCIONES Y CONSUMIBLES

Para mayores informes sobre un centro de servicio autorizado cercano a su domicilio visite nuestro sitio de internet: www.koblenz.com.mx o llame sin costo al: **01 800 849 4711** o contactenos: servicio@koblenz-electric.com

GUADALAJARA, JAL. CINCINATI No. 125 SECTOR REFORMA 01 800 711 8046 01 800 711 8047	MONTERREY, N.L. PLATÓN SÁNCHEZ No. 1860 NORTE, COL. 1 DE MAYO 01 800 711 8114 01 800 712 7714	EDO. DE MÉXICO AV. CIENCIA No. 28 FRACCIONAMIENTO INDUSTRIAL CUAMATLA, CUAUTITLÁN IZCALLI 01 800 840 4711 (55) 5864 0300
---	--	--

SERVICIO Y REFACCIONES EN TODA LA REPÚBLICA

REPARACIONES

PROBLEMA	CAUSA	SOLUCIÓN
El motor no arranca	No hay voltaje	Revise el cable, enchufe y toma corrientes.
La fuerza de succión está bajando gradualmente	El filtro, boquilla, manguera de succión o el tubo están obstruidos.	Remueva el objeto.
El cordón no se rebobina completamente	Verifique que el cordón no esté virado o enrollado de manera desigual.	Saque al rededor de 2 a 3 metros de cordón, tire hacia abajo, presione el botón de rebobinado.

IMPORTANT SAFETY INSTRUCTIONS

- This vacuum cleaner is for household use only

Read all instructions before using this vacuum cleaner.

WARNING: The power cord on this product contains lead, a chemical known in the State of California to cause birth defects or other reproductive harm.
Wash hands after handling.

Save these instructions

WARNING

To reduce risk of fire, electric shock or injury:

1. Do not use to pick up flammable or combustible liquids, such as gasoline or use in areas where such items may be present.
2. Use products only as described in this manual, use only manufacturer's recommended attachments.
3. Do not pick up anything that is burning or smoking; such as cigarettes, matches or hot ashes.
4. Do not use to pick up liquids.
5. Do not leave vacuum plugged in. Unplug from outlet when not in use and before servicing.
6. Turn unit off before unplugging.
7. Do not put any object into openings. Do not use with any opening blocked. Keep free of dust, lint, hair and anything that may reduce airflow.
8. Do not use without filters in place.
9. Do not allow vacuum to be used as a toy, or to run unattended at any time. If used by children or near them, close supervision is necessary.
10. Do not store outdoors.
11. Do not use with a damaged cord or plug. If vacuum is not working as it should, or if it has been dropped, damaged, or submerged into water, return it to an authorized service center.
12. Do not pull or carry by cord, use cord as a handle, close a door on cord or pull cord around sharp edges or corners, do not run vacuum over cord. Keep away from heated surfaces.
13. Do not unplug by pulling on cord. To unplug, grasp the plug, not the cord.
14. Do not unplug or vacuum with wet hands. Use extra care when cleaning stairs.
15. Keep hair, loose clothing, fingers and all parts of body away from openings and moving parts.
16. Never use vacuum cleaner as a pump.
17. If the line cord is damaged it must be replaced by the manufacturer or an authorized service center.

YOUR VACUUM COMPONENTS

- A) Dust cup
- B) Flexible hose
- C) On/Off switch
- D) Suction port
- E) Metal telescopic wand
- F) Combination rug/floor tool
- G) Wheels
- H) Crevice tool with dusting brush
- I) Cable rewind button
- J) Handle
- K) Sliding block

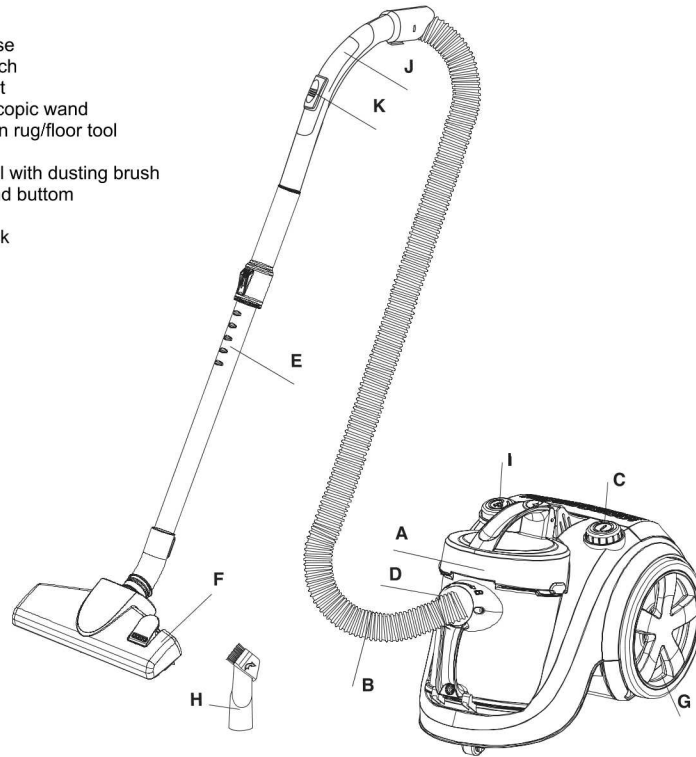

VACUUM ASSEMBLY

Always remove the plug from power socket before fitting or removing accessories.

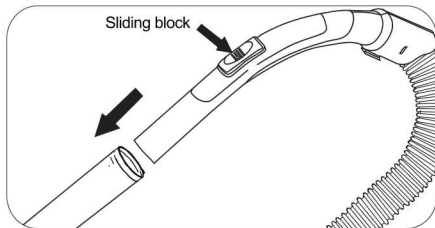

1. Insert the handle into the tube with a twisting force. You can adjust the airflow by pushing the sliding block up and down.

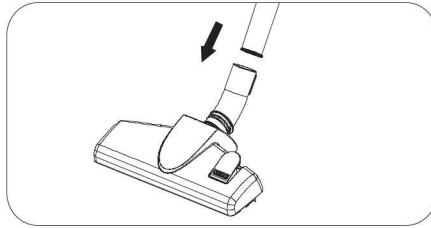

2. Connect the floor tool to the telescopic wand.

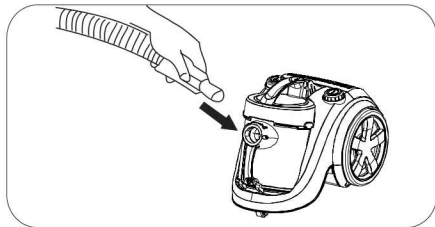

3. Insert the hose connector into the swivel of the vacuum cleaner.

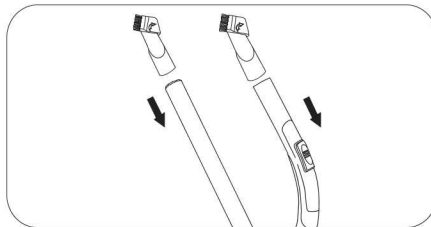

4. Other accessories may be placed directly in the hose or telescopic wand.

4

LIMPIEZA DE LOS FILTROS

Los filtros son lavables, lavar con agua de la llave y dejar secar al menos 24 hrs. antes de colocarlo. Si los filtros están rotos o desgastados se deben reemplazar.

FILTRO HEPA

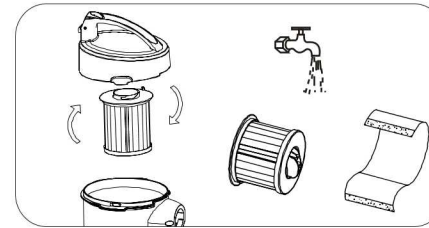

1. Saque el filtro HEPA y lávelo con agua, como se muestra en la imagen.

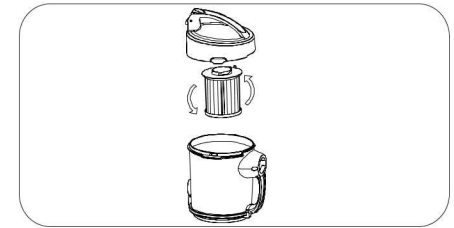

2. Coloque los accesorios secos en la copa de polvo.

FILTRO DE SALIDA



1. Saque el filtro de salida, sacudir o lavar con agua, dejar secar completamente 24 hrs. y colocarlo en su lugar.

Para mejores resultados se recomienda reemplazar el filtro HEPA cada 6 meses.

CAUIDADO:

Nunca utilice la aspiradora sin la copa de polvo y filtros de protección del motor instalados.

LIMPIEZA Y MANTENIMIENTO

Antes de limpiar desconecte siempre la aspiradora de la corriente eléctrica.

La aspiradora, el compartimento de polvo y todos los accesorios, se pueden limpiar con un paño húmedo con jabón y luego debe limpiar con un paño en seco. Para mantener la parte inferior del aparato limpio, aspirar en intervalos regulares.

LIMPIEZA DE LA COPA DE POLVO

Por favor, mantenga siempre la copa de polvo limpia antes de cada operación. De ser necesario se puede lavar la copa de polvo con agua.

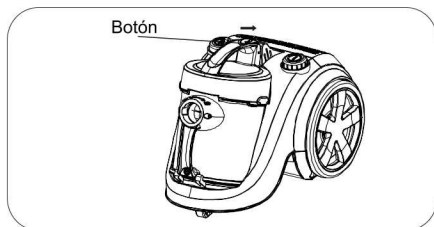

1. Presione el botón y jale hacia el frente.

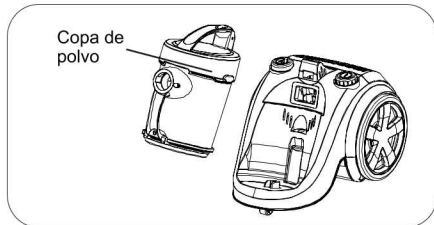

2. Saque la copa de polvo.

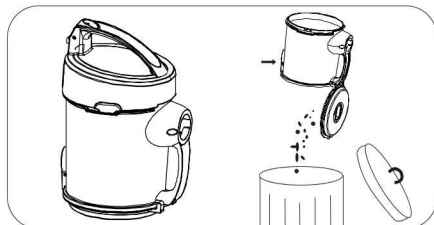

3. Presione el botón de liberación automática para vaciar el polvo y desecharlo.

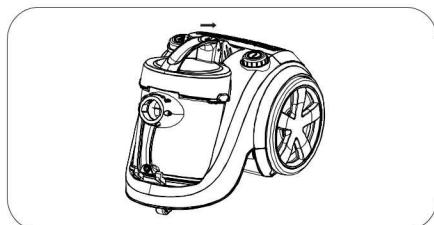

4. Empuje la copa de polvo hasta fijarla en la aspiradora.

POWER LINE CORD

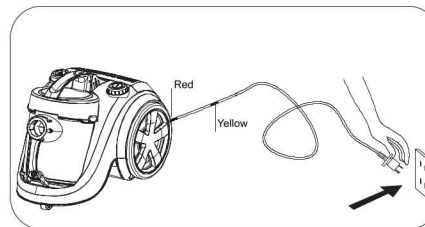

1. LINE CORD

Pull out the line cord until yellow mark, then plug the appliance into the power outlet. Press the ON/OFF button to switch the appliance on.

Note: Never exceed the red mark.

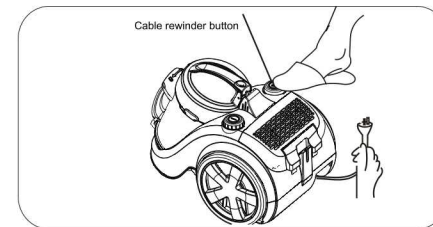

2. CORD REWIND

Unplug the vacuum from the outlet, then press the rewind button with one hand and guide the cable with the other hand to ensure that it does not whip causing damage.

HOW TO USE

Before using the combination floor tool, make sure that the position of the button is correct for the type of surface you want to clean.

- Maintain the accessory brush always clean.
- Use brush for hard floors.
- Use the accessory without the brush for carpeting.

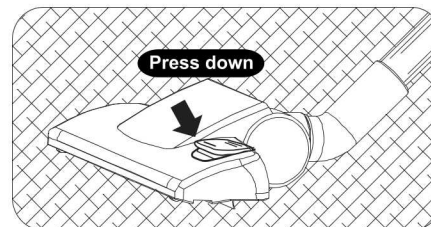

1. Press down on pedal to clean up hard floors.

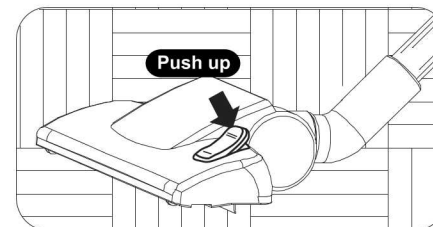

2. Lift up brush to clean up carpeted surfaces.

ACCESSORY STORAGE

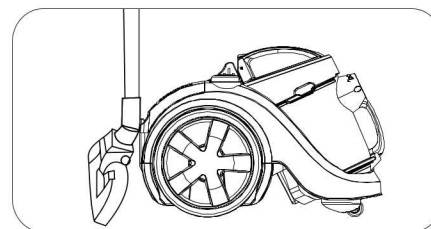

1. Standing position
Put the fixing block into the hole on the body.

ANOTHER ACCESSORY AVAILABLE:

Crevice nozzle with dusting brush



Crevice nozzle
Use to clean hard to reach places.
For corners, cracks, etc.



Dusting brush
For sofa, bookshelf, curtain and furniture, etc.

To attach nozzles: Attach the required nozzle to the bottom end of the telescopic wand or if necessary directly to the hose handle.
Clean accessories after use to keep them in good working condition.

DUST CUP CLEANING

Please always keep the dust cup clean before each operation. You can wash the cup in water whenever necessary

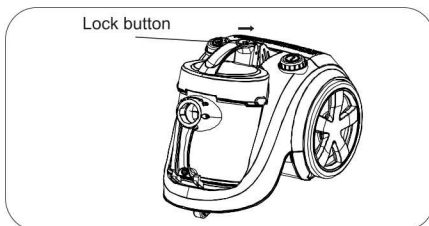

1. Press the locking block, then push front to open the dust compartement.

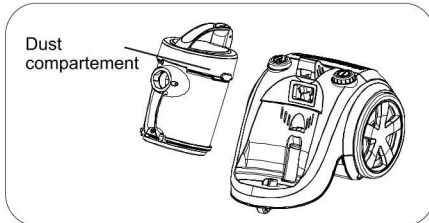

2. Take up the dust compartement.

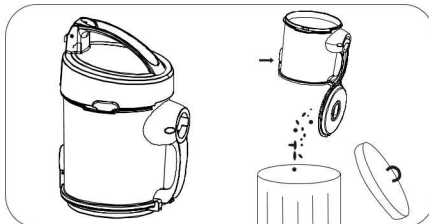

3. Press the automatic release button to empty the dust into dust container.

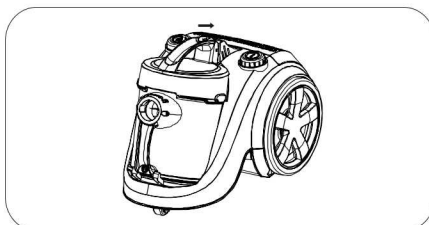

4. Push the dust compartement down to fix it on the body.

CABLE TOMACORRIENTE

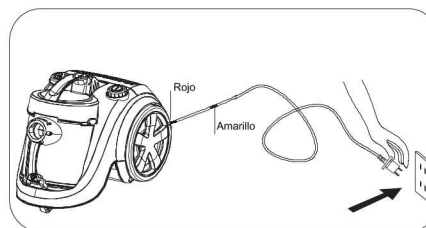

1. SACADO DEL CABLE

Para sacar el cable jalelo a la longitud deseada. Conéctelo a la toma de corriente. Presione el botón de encendido/apagado para encender la aspiradora. Nunca exceda de la marca roja.

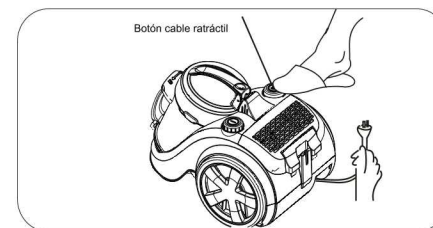

2. REBOBINADO

Al terminar la limpieza desconecte la clavija de la toma de corriente eléctrica y simplemente presione levemente con el pie en el botón de rebobinado de cable.

CÓMO FUNCIONA

Antes de utilizar el accesorio de pisos/alfombra asegúrese de que la posición del botón es el correcto para el tipo de superficie a limpiar.

- Mantener el cepillo accesorio siempre limpio.
- Utilice con cepillo para suelos duros.
- Utilice el accesorio sin el cepillo para alfombras.

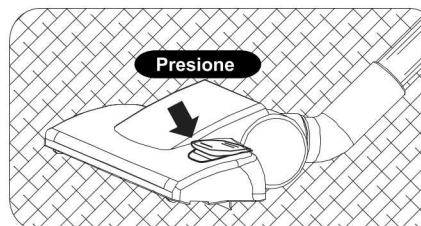

1. Baje el cepillo presionando el pedal del accesorio para aspirar pisos.

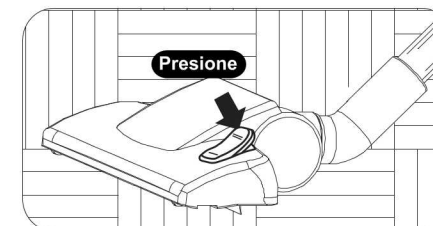

2. Presione para ocultar el cepillo. Utilice sin cepillo para aspirar alfombras.

ALMACENAMIENTO DE ACCESORIOS

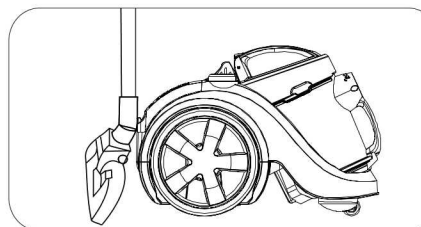

1. Para almacenar coloque el accesorio combinado pisos/alfombras, en la ranura posterior o inferior de la aspiradora

ACCESORIO

Accesorio esquinero con plumero



Esquinero

Utilice para limpiar lugares de difícil acceso. Para las esquinas, endiduras, etc.



Plumero

Ideal para aspirar sofás, estantería, cortinas, muebles, etc.

Uso accesorios: Coloque el accesorio en el extremo inferior del tubo o si es necesario directamente al mango de la manguera.

Nota: Limpie los accesorios después de su uso, para mantenerlos en buenas condiciones.

COMPONENTES DE SU ASPIRADORA:

- A) Copa de polvo
- B) Manguera flexible
- C) Botón de encendido / apagado
- D) Puerto de succión
- E) Tubo telescópico de metal
- F) Acc. combinado piso/alfombra
- G) Ruedas
- H) Accesorio esquinero con plumero
- I) Botón cable retráctil
- J) Mango
- K) Control manual de succión

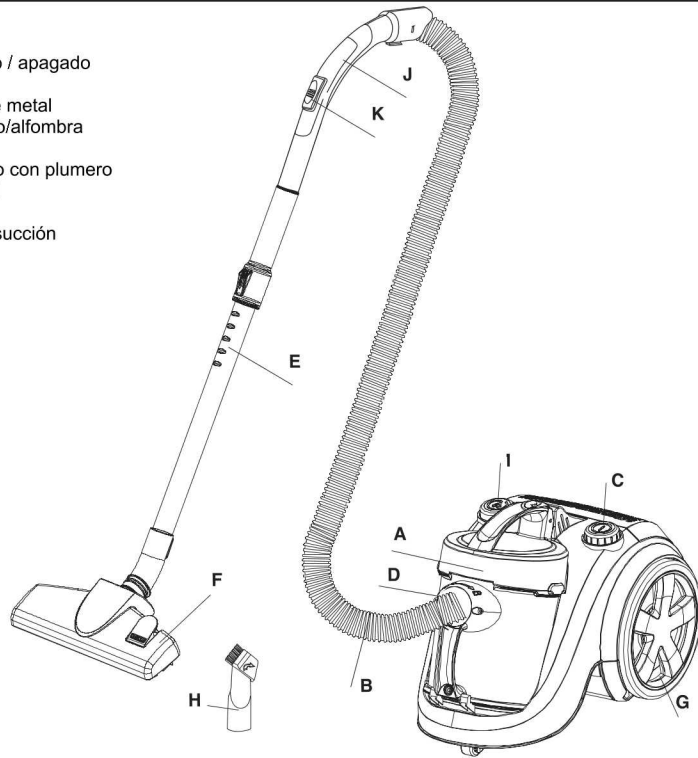

USO DE LA ASPIRADORA

Antes de montar o desmontar accesorios, desconecte la aspiradora de la toma de corriente.

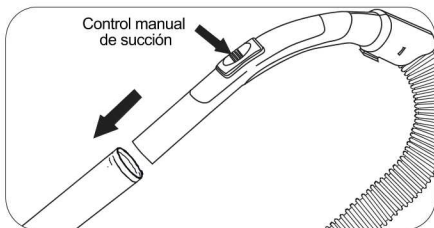

1. Conecte la manguera de succión al tubo telescópico. Puede regular el flujo de aire deslizando la tapa hacia arriba o hacia a bajo

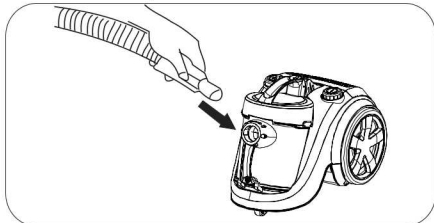

3. Conecte el sujetador de la manguera al cuerpo de la aspiradora, hasta escuchar un clic.

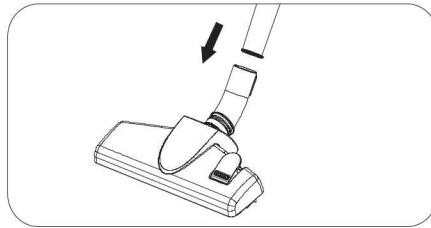

2. Conecte el accesorio pisos/alfombras al tubo telescópico.

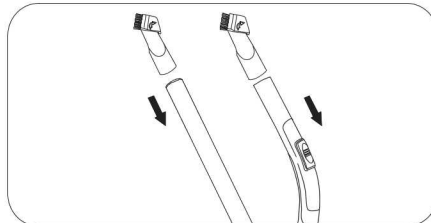

4. Los demás accesorios se pueden conectar directamente a la manguera o tubo telescópico.

HOW TO CLEAN AND REPLACE FILTERS

Filters are washable. Rinse with lukewarm water and let dry completely, at least 24 hrs. before replacing. If filters are broken or torn they must be replaced.

HEPA FILTER

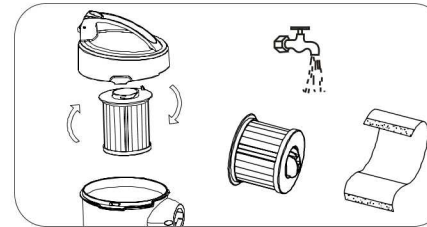

1. Take out the central HEPA filter and wash by running water, just as a above picture shows.

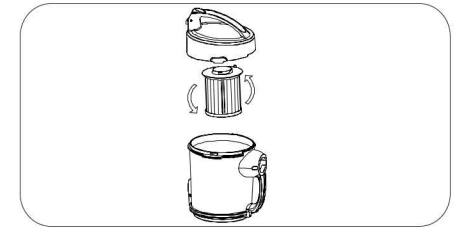

2. Assemble the dried accessories as picture shows.

EXHAUST FILTER

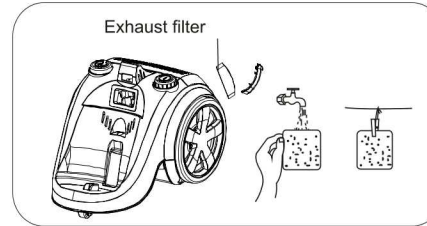

1. Take out the exhaust filter tapping it or washing in running water drying naturally then put it back.

For best performance replace filter every 6 months.

WARNING:

Never use the appliance without the dust cup and motor protection filters installed.

CLEANING AND MAINTENANCE

Prior to cleaning always disconnect the appliance from the electrical supply. The vacuum cleaner, specially the dust compartment and all accessories, can be cleaned using a damp cloth or a non abrasive domestic cleaner and then should be wiped dry. To keep the underside of the appliance clean, vacuum it a regular intervals.

TROUBLE SHOOTING

FAULT	PROBABLE CAUSE	REPAIR
If the motor doesn't start.	There's no voltage.	Verify cable and power source.
The suction power is decreasing.	Filter or hose obstructed.	Remove the object.
The cable does not rewind completely.	Verify that the cable is not bent or knotted.	Pull out the cable 3 feet. Pull down the cable and press the rewind switch.

WARRANTY

This warranty gives you specific legal rights, and you may also have other rights that vary from state to state.

This product is warranted against malfunctions and defects in material and workmanship for a period of one year for domestic use.

THIS WARRANTY SHALL NOT APPLY to any products or parts there of which have been damaged by tampering, misuse or abuse or which have been altered or repaired by an unauthorized person or service center.

THIS WARRANTY SHALL NOT APPLY to brushes or accessories since their life depends upon the amount of use.

FOR REPAIR

The inoperative machine must be delivered with shipping and delivery charges prepaid together with satisfactory evidence of the purchase date to the dealer from whom it was purchased or an authorized service center. Koblenz will either repair or replace, at its election, all defective machines during the warranty period.

The foregoing obligations are in lieu of all other obligations and liabilities including negligence and state Koblenz's entire and exclusive liability and purchaser's exclusive remedy. Koblenz will in no event be liable for any direct, indirect, special, incidental or consequential damages or losses whatsoever.

Koblenz's liability under no circumstances will exceed the contract price for the goods or parts for which liability is claimed.

Some states do not allow the exclusion or limitation of incidental or consequential damages, so the above limitation or exclusion may not apply to you.

DISTINGUIDO CLIENTE

Ha realizado una excelente elección. Esta es una de las aspiradoras de mayor calidad en su categoría, realizada según los avances técnicos más recientes, que aseguran su absoluta funcionalidad y que ahora esta a su completa disposición. Como todo aparato eléctrico su aspiradora sólo puede garantizar un rendimiento óptimo si se utiliza de modo correcto. Por éste motivo le rogamos que siga de modo estricto las indicaciones proporcionadas en el presente manual, y que lo consulte cada vez que deba utilizar el aparato.

INDICACIONES GENERALES:

- Al utilizar su aspiradora, se deben seguir las siguientes precauciones:
- Antes de operar esta aspiradora lea cuidadosamente las instrucciones de uso.
- Esta aspiradora es para uso doméstico.

ADVERTENCIAS

- Usar la aspiradora solamente con corriente alterna de 120 V.
- No utilice su aspiradora para recoger líquidos, cerca de cosas inflamables o combustibles como gasolina.
- Bajo ninguna circunstancia debe utilizar la aspiradora sin filtro.
- Cuando utilice su aspiradora cerca de los niños, favor de tener extremo cuidado.
- Este aparato no se destina para utilizarse por personas (incluyendo niños) cuyas capacidades físicas, sensoriales o mentales sean diferentes o estén reducidas, o carezcan de experiencia o conocimiento, a menos que dichas personas reciban una supervisión o capacitación para el funcionamiento del aparato por una persona responsable de su seguridad.
- Los niños deben supervisarse para asegurar que ellos no empleen los aparatos como juguete.
- No se use con el cordón o clavija dañados. Si la aspiradora no está trabajando correctamente, si se ha caído dejando a la intemperie o le ha caído agua envíela a un centro de servicio autorizado antes de usarse.
- Nunca utilice la aspiradora para bombear líquidos.
- No guarde la aspiradora a la intemperie. Esta no deberá ser colocada al lado de radiadores o estufas.
- No maneje la aspiradora o la clavija eléctrica con las manos mojadas.
- No recoja nada que esté encendido o húmedo como cigarrillos, cerillos o cenizas calientes.
- Si el cordón de alimentación esta dañado, éste debe ser reemplazado por el fabricante, su agente de servicio o personal calificado, para evitar riesgo.
- No deje la aspiradora sola cuando este conectada. Cuando no esté en uso y antes de darle servicio apague y desconecte su aspiradora.
- No cargue o jale el cable de corriente sobre las orillas o esquinas filosas y manténgalo alejado de superficies calientes.
- Apague todos los controles antes de desconectar.
- No ponga ningún objeto en ninguna de las aberturas, ni se utilice con ninguna abertura bloqueada. Mantenga la aspiradora libre de polvo, cabello, pelusa o cualquier cosa que pudiera reducir el paso del aire.
- No desconecte su aspiradora, jalándola por el cable. Para desconectar jale de la clavija.
- Si su aspiradora tiene una falla, favor de comunicarse con el fabricante o con un taller de servicio autorizado.
- Utilícela solo como se indica en el manual. Use únicamente accesorios recomendados por el fabricante.
- Cuide el producto de insectos, roedores o elementos extraños ya que éstos podrían causarle daños al equipo.
- Las variaciones en el voltaje suministrado pueden provocar daños en su equipo.