

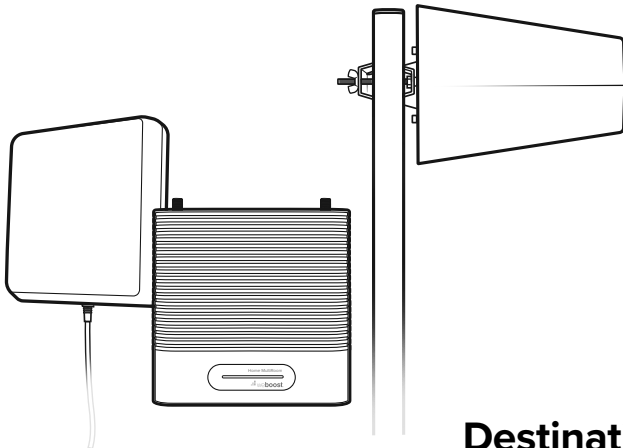

ENGLISH | FRANÇAIS

Installation Guide



Destination RV

RV Cellular Signal Booster
with Telescoping Pole

Index

Package Contents	1
STEP 1 Mount Outside Antenna to Telescoping Pole.....	2
STEP 2 Mount Telescoping Pole to Side of RV.....	2
STEP 3 Mount Booster and Route Cable	5
STEP 4 Mount Inside Antenna	6
STEP 5 Connect Coax Cables to Booster	7
STEP 6 Connect Power Supply to Booster	7
Booster Light Patterns	8
Troubleshooting	10
Safety Guidelines.....	12
Antenna Info	14
Specifications	16
Warranty.....	17

Package Contents



Booster &
Mounting
Bracket



Inside Antenna
& Mounting
Bracket



Outside Antenna
& Mounting
Bracket



Power Supply,
Hardwire Power
Supply & In-line
Fuse Holder



2 Qty. 15 ft. (4.5 m),
1 Qty. 30 ft. (9 m),
Coax Cables & Flat
Entry Cable



Telescoping Pole, Wall
Mount Brackets &
Ground Mount

STEP 1 Mount Outside Antenna to Telescoping Pole

Mount **outside antenna** to **telescoping pole** with **mounting bracket**. Connect the **30 foot (9 meters) coax cable** to outside antenna.

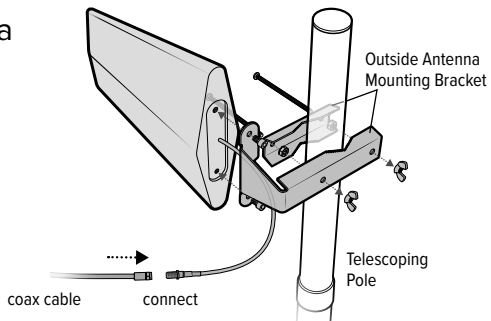

STEP 2 Mount Telescoping Pole to Side of RV

Determine where you want to mount the **telescoping pole** on your RV. We recommend mounting near slide out or toy hauler ramp door on the side.

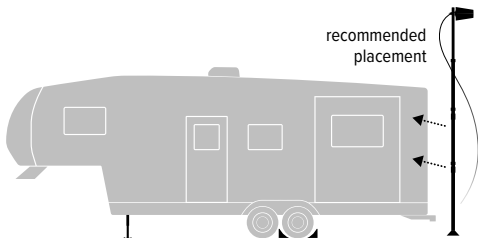

ATTENTION: Do not install pole on RV until stabilizer jacks and wheel chocks are in place and RV is immobilized.

(STEP 2 cont.)

Attach both **wall mounts** to the pole feet located on the pole and fully extend the pole.

Insert the attached pin into the hole on the lower bracket to secure wall mount. Adjust the pole foot bracket so there is **at least 4 feet (1.25 meters) of separation** between the top and bottom pole feet and wall mounts.

▲ WARNING: Check for and avoid any powerlines or overhead obstructions. When the pole is mounted, do not move the RV. Pole should be taken down prior to winds over 35 mph (56 kph) and lightning occurrences.

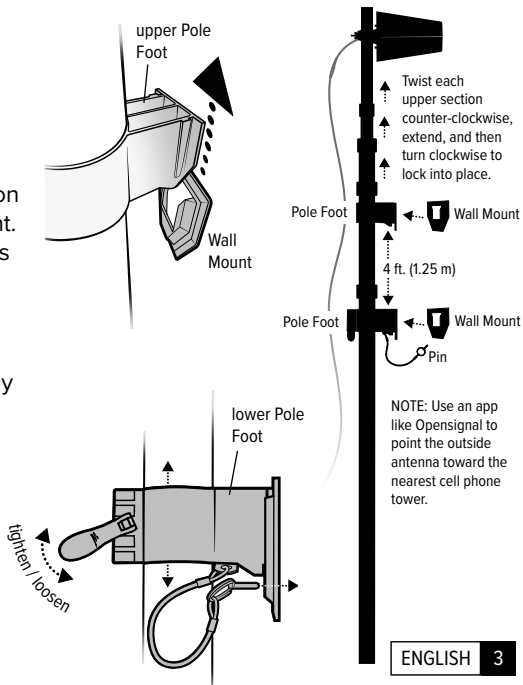

(STEP 2 cont.)

Clean surface of RV where wall mounts will attach and remove the **adhesive backer** on both the upper and lower wall mounts.

NOTE: The wall mounts must be attached for the first-time setup of the Destination RV.

Slide **ground mount** on bottom of pole and firmly **attach the upper wall mount to the RV, then attach the lower wall mount.**

IMPORTANT: Wall mounts must be applied to a clean and smooth surface. Press firmly and let it cure for at least 20 minutes.

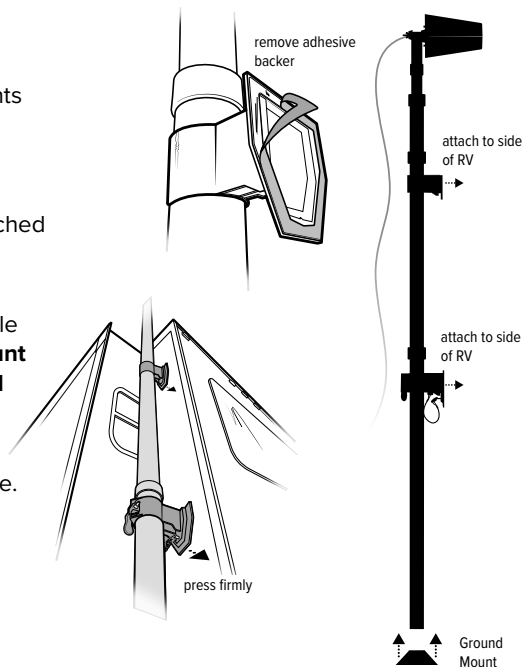

STEP 3 Mount Booster and Route Cable

Find a location to place the booster inside the RV. A cabinet near a power source would be best. Be sure it's in a location that the 9 meter outside antenna coax cable can reach. Use 3M Command™ Strips to secure mounting bracket into place and mount booster by sliding onto bracket.

Route the outside antenna cable into the RV. We recommend routing the cable through the slide out gasket or through the back door of a toy hauler (flat entry cable included).

IMPORTANT: Do not fully extend the slide out until the cable is routed all the way through.

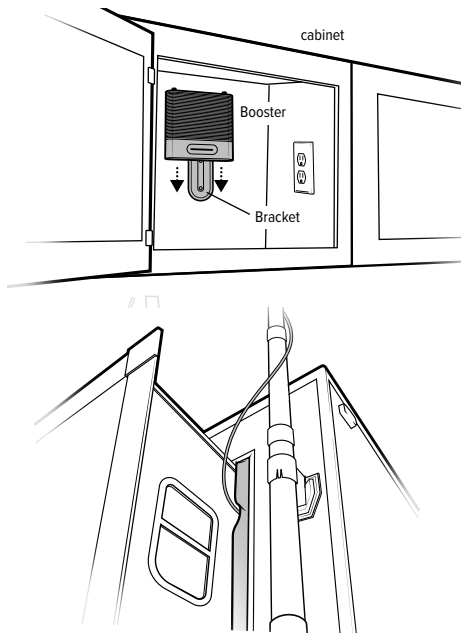

STEP 4 Mount Inside Antenna

Mount inside antenna using the 3M Command™ Strips and connect coax cable.

Be sure to have at least 20 feet (6 meters) vertical distance between the antennas.

Then, check that the antennas point away from each other.

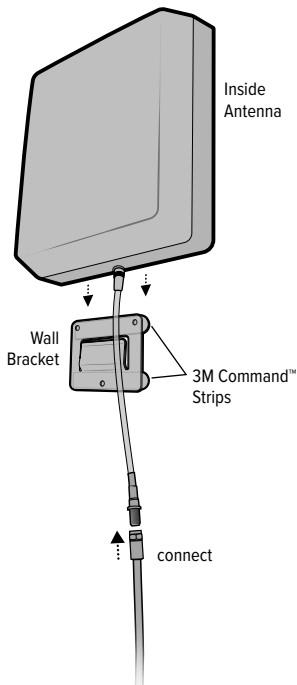
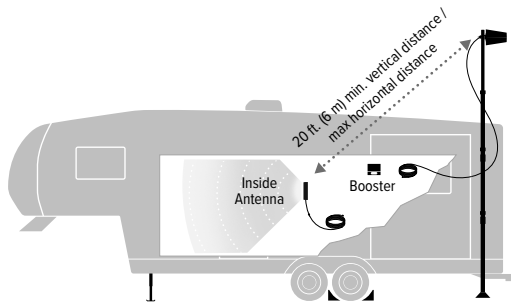

STEP 5 Connect Coax Cables to Booster

Connect the cable from the outside antenna to the port labeled “Outside Antenna” on the booster and connect the cable from the inside antenna to the port labeled “Inside Antenna” on the booster.

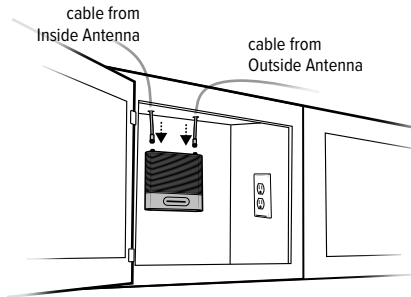

STEP 6 Connect Power Supply to Booster

Connect AC power supply to end of booster labeled “”. Plug the power supply into a 120V power outlet in the RV.

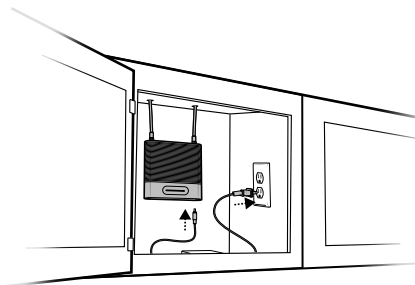

Booster Light Patterns

SOLID GREEN

This indicates that the booster is functioning properly, and there are no issues with installation.

SOLID RED

Band has shutoff. This is due to a feedback loop condition called oscillation. This is a built-in safety feature that causes a band to shut off to prevent harmful interference with a nearby cell tower. Refer to Troubleshooting.

BLINKING GREEN & RED

Band has reduced gain. This is due to a feedback loop condition called oscillation. This is a built-in safety feature to prevent harmful interference with a nearby cell tower. If you are already experiencing the desired signal boost, then no further adjustments are necessary. If you are not experiencing the desired boost in coverage, then refer to Troubleshooting.

BLINKING GREEN & YELLOW

Band has reduced gain. This is a built-in safety feature to prevent harmful interference with a nearby cell tower. If you are already experiencing the desired signal boost, then

(Booster Light Patterns cont.)

no further adjustments are necessary. If you are not experiencing the desired boost in coverage, then refer to Troubleshooting.

SOLID YELLOW

Band has shutoff due to overload from nearby cell tower. Outside antenna must be adjusted. Refer to Troubleshooting.

LIGHT OFF

If the signal booster's light is off, confirm that the power supply has power.

Troubleshooting

FIXING ANY RED LIGHT ISSUES

This involves Solid Red & Blinking Green/Red lights.

- Verify outside and inside antenna face away from each other. Unplug and replug in power supply.
- Verify the inside antenna is at least 18 inches (45 centimeters) from the booster and pointed away from the booster. Unplug and replug in power supply.
- Tighten all cable connections (be sure to finger tighten only, do NOT use tools). You may want to disconnect and reconnect the connection completely. Unplug and replug in power supply.
- Increase the distance (horizontally or vertically) between the outside and inside antenna. Add included cable if needed. Unplug and replug in power supply.

FIXING ANY YELLOW LIGHT ISSUES

This involves Solid Yellow & Blinking Green/Yellow lights.

- Outside antenna must be adjusted. Wait 10 seconds between adjustments for the lights to reset. Rotate the outside antenna away from the strongest cellular signal in small increments (1/4 turns) until the light turns green. Unplug and replug in power supply.

(Troubleshooting cont.)

FREQUENTLY ASKED QUESTIONS

How can I contact customer support?

Customer Support can be reached Monday through Friday by calling 866.294.1660, or through our support site at support.weboost.com.

Why do I need to create distance between the inside and outside antenna?

Antennas connected to the booster create spheres of signal. When these spheres overlap, a condition called oscillation occurs. Oscillation can be thought of as noise, which causes the booster to scale down its power or shut down to prevent damage. The best way to keep these spheres of signal from overlapping is to maximize separation distance between the inside and outside antennas.

 1.866.294.1660

 www.weboost.com or www.weboost.ca

 support@weboost.com

Safety Guidelines

Use only the power supply provided in this package. Use of a non-weBoost product may damage your equipment.

Connecting this signal booster directly to the cell phone with use of an adapter will damage the cell phone.

RF Safety Warning: Any antenna used with this device must be located at least 8 inches (20 centimeters) from all persons.

AWS Warning: The outside antenna must be installed no higher than 31 feet 9 inches (10 meters) above ground.

This is a CONSUMER device.

BEFORE USE, you **MUST REGISTER THIS DEVICE** with your wireless provider and have your provider's consent. Most wireless providers consent to the use of signal boosters. Some providers may not consent to the use of this device on their network. If you are unsure, contact your provider.

In Canada, **BEFORE USE** you must meet all requirements set out in ISED CPC-2-1-05.

You **MUST** operate this device with approved antennas and cables as specified by the manufacturer. Antennas **MUST** be installed at least 20 cm (8 inches) from (i.e., **MUST NOT** be installed within 20 cm of) any person.

You **MUST** cease operating this device immediately if requested by the FCC (or ISED in Canada) or licensed wireless service provider.

WARNING. E911 location information may not be provided or may be inaccurate for calls served by using this device.

This device may be operated **ONLY** in a fixed location (i.e., may operate in a fixed location only) for in-building use.

(Safety Guidelines cont.)

FOR MORE INFORMATION ON REQUIREMENTS SET OUT IN ISED CPC-2-1-05, SEE BELOW:

<http://www.ic.gc.ca/eic/site/smt-gst.nsf/eng/sf08942.html>

FOR MORE INFORMATION ON REGISTERING YOUR SIGNAL BOOSTER WITH YOUR WIRELESS PROVIDER, PLEASE SEE BELOW:

T-Mobile/Sprint/MetroPCS: <https://www.t-mobile.com/support/coverage/register-a-signal-booster>

Verizon Wireless: <https://www.verizon.com/solutions-and-services/accessories/register-signal-booster/>

AT&T: <https://securec45.securewebsession.com/attsignalbooster.com/>

UScellular: <https://www.uscellular.com/support/fcc-booster-registration>

Antenna Info

The following accessories are certified by the FCC to be used with the Destination RV.

This radio transmitter 4726A-460059 has been approved by Innovation, Science and Economic Development Canada to operate with the antenna types listed below, with the maximum permissible gain indicated. Antenna types not included in this list that have a gain greater than the maximum gain indicated for any type listed are strictly prohibited for use with this device.

	BAND 12/17	BAND 13	BAND 5	BAND 4	BAND 25/2
Outside Antenna maximum permissible antenna gain (dBi) 50Ω	4.9	4.9	4.5	4.6	4.2
Inside Antenna maximum permissible antenna gain (dBi) 50Ω	3.2	3.2	3.2	2.6	2.7

FIXED INSIDE ANTENNA KIT OPTIONS

Kit #	Coax Type	Ln(ft) / Ln(m)	Antenna Type	Ω
301211	RG-6	30 / 9	Desktop	75
304419	RG-6	30 / 9	Dome	75
311239	RG-6	30 / 9	Panel	75

(Antenna Info cont.)

FIXED OUTSIDE ANTENNA KIT OPTIONS				
Kit #	Coax Type	Ln(ft) / Ln(m)	Antenna Type	Ω
314445	RG-6	30 / 9	Directional	75
314475	RG-6	30 / 9	Directional	75
304423	RG-6	30 / 9	Omni	75
304421	RG-6	30 / 9	Omni	75

Specifications

Destination RV Booster					
Model	460059				
FCC	PWO460059				
IC	4726A-460059				
Connectors	F-Female				
Antenna Impedence	75 Ohms				
Frequency	698-716 MHz, 729-746 MHz, 746-757 MHz, 776-787 MHz, 824-849 MHz, 869-894 MHz, 1710-1755 MHz, 1850-1915 MHz, 1930-1995 MHz, 2110-2155 MHz				
Power output for single cell phone (Uplink) dBm	700 MHz B12/17 24.8	700 MHz B13 25.0	800 MHz B5 25.3	1700 MHz B4 25.2	1900 MHz B2 25.1
Power output for single cell phone (Downlink) dBm	12.7	12.2	12.8	12.6	12.8
Noise Figure	5 dB (nominal)				
Isolation	> 110 dB				
Power Requirements	5 VDC				

Each Signal Booster is individually tested and factory set to ensure FCC compliance. The Signal Booster cannot be adjusted without factory reprogramming or disabling the hardware. The Signal Booster will amplify, but not alter incoming and outgoing signals in order to increase coverage of authorized frequency bands only. If the Signal Booster is not in use for five minutes, it will reduce gain until a signal is detected. If a detected signal is too high in a frequency band, or if the Signal Booster detects an oscillation, the Signal Booster will automatically turn the power off on that band. For a detected oscillation the Signal Booster will automatically resume normal operation after a minimum of 1 minute. After 5 (five) such automatic restarts, any problematic bands are permanently shut off until the Signal Booster has been manually restarted by momentarily removing power from the Signal Booster. Noise power, gain, and linearity are maintained by the Signal Booster's microprocessor.

The term "IC" before the radio certification number only signifies that Industry Canada technical specifications were met. This device complies with Part 15 of FCC rules. This device contains licence-exempt transmitter(s)/receiver(s) that comply with Innovation, Science and Economic Development Canada's licence-exempt RSS(s). Operation is subject to two conditions: (1) This device may not cause harmful interference, and (2) this device must accept any interference received, including interference that may cause undesired operation. Changes or modifications not expressly approved by weBoost could void the authority to operate this equipment.

✔ 2-YEAR WARRANTY

weBoost Signal Boosters are warranted for two (2) years against defects in workmanship and/or materials. Warranty cases may be resolved by returning the product directly to the reseller with a dated proof of purchase.

Signal Boosters may also be returned directly to the manufacturer at the consumer's expense, with a dated proof of purchase and a Returned Material Authorization (RMA) number supplied by weBoost. weBoost shall, at its option, either repair or replace the product.

This warranty does not apply to any Signal Boosters determined by weBoost to have been subjected to misuse, abuse, neglect, or mishandling that alters or damages physical or electronic properties.



Replacement products may include refurbished weBoost products that have been recertified to conform with product specifications.

RMA numbers may be obtained by contacting Customer Support

DISCLAIMER: The information provided by weBoost is believed to be complete and accurate. However, no responsibility is assumed by weBoost for any business or personal losses arising from its use, or for any infringements of patents or other rights of third parties that may result from its use.



3301 East Deseret Drive, St. George, UT

 866.294.1660  www.weboost.com or www.weboost.ca  support@weboost.com

Copyright © 2021 weBoost. All rights reserved. Wilson Electronics products covered by U.S. patent(s) and pending application(s)
For patents go to: weboost.com/us/patents

NOT AFFILIATED WITH WILSON ANTENNA

Guide d'installation

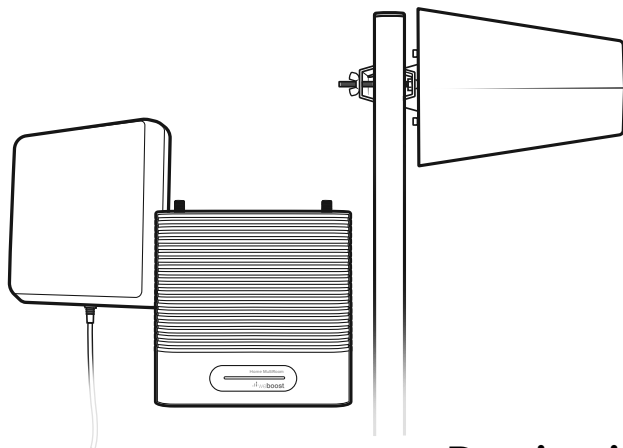

Destination VR

Amplificateur de signal cellulaire pour VR
avec poteau télescopique

Index

Contenu de la boîte	1
ÉTAPE 1 Montage de l'antenne extérieure sur le poteau télescopique	2
ÉTAPE 2 Montage du poteau télescopique sur le côté du VR.	2
ÉTAPE 3 Montage de l'amplificateur et acheminement du câble	5
ÉTAPE 4 Montage de l'antenne intérieure.	6
ÉTAPE 5 Branchement des câbles coaxiaux à l'amplificateur	7
ÉTAPE 6 Branchement du bloc d'alimentation à l'amplificateur	7
Modes d'allumage des voyants de l'amplificateur	8
Dépannage	10
Conseils de sécurité	12
Renseignements sur l'antenne	14
Caractéristiques techniques.	16
Garantie	17

Contenu de la boîte



Amplificateur
et support de
fixation



Antenne intérieure
et support de
fixation



Antenne extérieure
et support de
fixation



Bloc d'alimentation,
bloc d'alimentation
câblé et porte-
fusible en ligne



(2) câbles coaxiaux
de 4.5 m et (1) câble
d'entrée plat de 9 m



Poteau télescopique, supports
de fixation murale et support de
mise à la terre

ÉTAPE 1 Montage de l'antenne extérieure sur le poteau télescopique

Montez l'**antenne extérieure** sur le **poteau télescopique** avec le support de fixation. **Raccordez** le câble coaxial de 9 m à l'antenne extérieure.

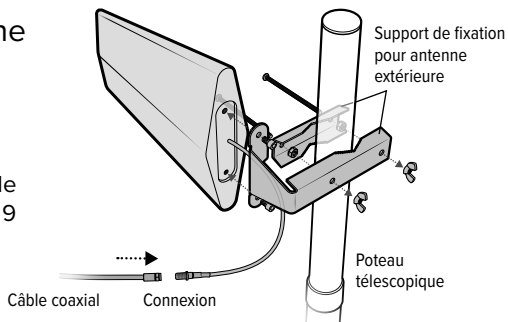

ÉTAPE 2 Montage du poteau télescopique sur le côté du VR

Déterminez l'endroit où vous désirez mettre en place le **poteau télescopique** sur votre VR. Nous recommandons de l'installer près de la porte coulissante ou de la porte de rampe du véhicule, sur le côté.

2 FRANÇAIS

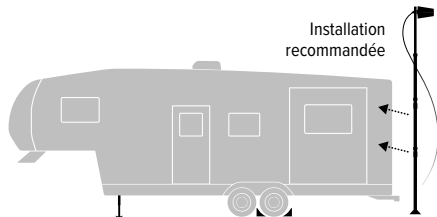

ATTENTION : Ne pas installer de poteau sur le VR tant que les vérins de stabilisation et les cales de roue ne sont pas en place et que le VR n'est pas immobilisé.

(ÉTAPE 2, suite)

Fixez les deux **supports muraux** aux pieds du poteau situés sur celui-ci et étendez-le complètement.

Insérez la goupille reliée dans l'orifice du support inférieur pour fixer le support mural. Réglez le support du pied du poteau de façon à ce qu'il y ait **au moins de 1,25 m de distance** entre l'ensemble formé du pied supérieur du poteau et du support mural correspondant et l'ensemble formé du pied inférieur du poteau et du support mural correspondant.

⚠ AVERTISSEMENT : Vérifiez s'il y a des fils électriques ou des obstacles aériens et évitez-les. Lorsque le poteau est installé, ne déplacez pas le VR. On doit abaisser le poteau avant la présence de vents atteignant plus de 56 km/h et d'éclairs.

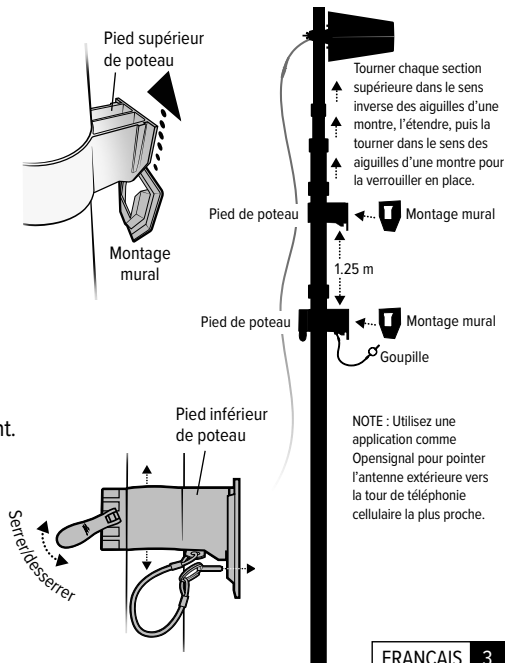

(ÉTAPE 2, suite)

Nettoyez la surface du VR à l'endroit où les supports muraux seront fixés et retirez l'**envers adhésif** des supports supérieur et inférieur.

NOTE : Les supports muraux doivent être fixés pour la première installation du Destination VR.

Glissez le **support de mise à la terre** au bas du poteau et **fixez fermement le support mural supérieur au VR**, puis **fixez le support mural inférieur**.

IMPORTANT : Les supports muraux doivent être appliqués sur une surface propre et lisse. Appuyez fermement et laissez durcir pendant au moins 20 minutes.

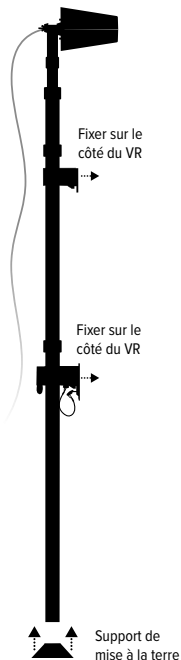
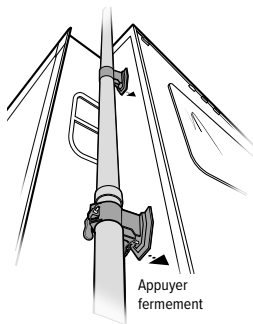
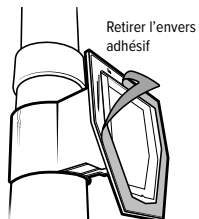

ÉTAPE 3 Montage de l'amplificateur et acheminement du câble

Trouvez un endroit où placer

l'amplificateur à l'intérieur du VR. Une armoire près d'une source d'alimentation est l'idéal. Assurez-vous qu'il se trouve à un endroit où le câble coaxial de 9 m de l'antenne extérieure peut l'atteindre. Utilisez des bandes adhésives 3M Command^{MC} pour fixer le support en place et installez l'amplificateur en le faisant glisser sur le support.

Acheminez le câble de l'antenne extérieure dans le VR. Nous recommandons d'acheminer le câble par le joint de la porte coulissante ou par la porte arrière du véhicule (câble d'entrée plat inclus).

IMPORTANT : N'étendez pas complètement la porte coulissante jusqu'à ce que le câble soit entièrement acheminé.

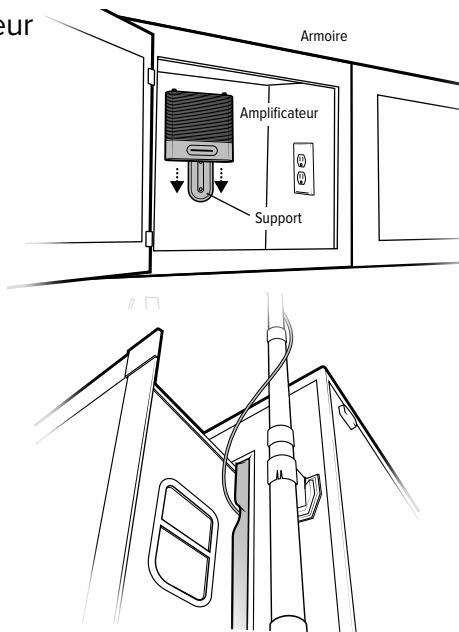

ÉTAPE 4 Montage de l'antenne intérieure

Montez l'antenne intérieure à l'aide des bandes adhésives 3M Command^{MC} et branchez le câble coaxial. Assurez-vous d'avoir une distance verticale d'au moins 6 m entre les antennes. Vérifiez ensuite que les antennes pointent dans des directions opposées.

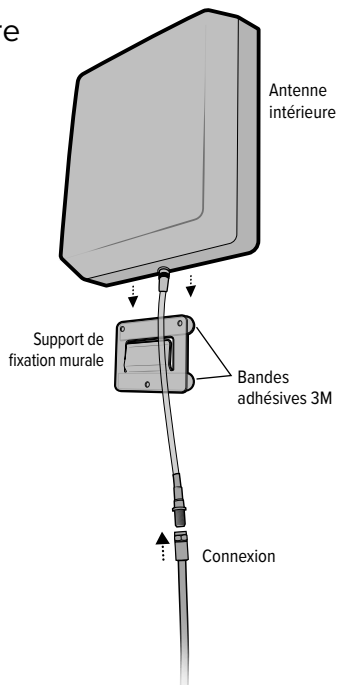
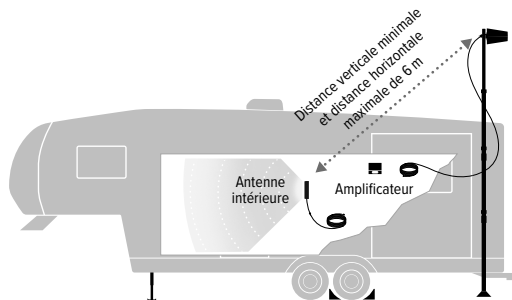

ÉTAPE 5 Branchement des câbles coaxiaux à l'amplificateur

Branchez le câble de l'antenne extérieure sur le port nommé « Outside Antenna » (antenne extérieure) de l'amplificateur et **le câble de l'antenne intérieure sur le port** nommé « Inside Antenna » (antenne intérieure) de l'amplificateur.

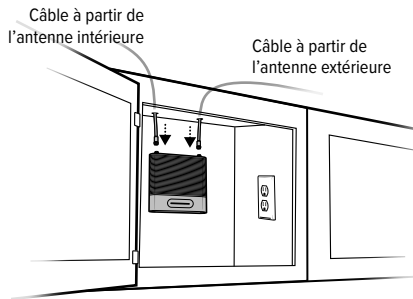

ÉTAPE 6 Branchement du bloc d'alimentation à l'amplificateur

Branchez le bloc d'alimentation c.a. sur le port de l'amplificateur qui est étiqueté «  ». Branchez le bloc d'alimentation dans une prise de 120 V du VR.

NOTE : Utilisez une application comme Opensignal pour pointer l'antenne extérieure vers la tour de téléphonie cellulaire la plus proche.

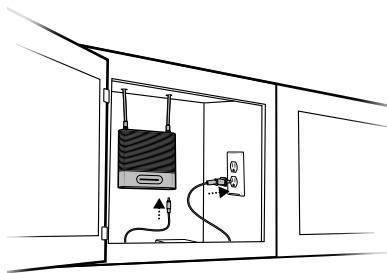

Modes d'allumage des voyants de l'amplificateur

VERT CONTINU

Cela indique que l'amplificateur fonctionne convenablement et que votre installation ne présente aucun problème.

ROUGE CONTINU

La bande s'est fait désactiver. Cette situation est attribuable à une condition de boucle de rétroaction appelée oscillation. Il s'agit d'une fonction de sécurité intégrée qui provoque la fermeture de la bande afin d'éviter les interférences nuisibles avec une tour de téléphonie cellulaire située à proximité. Reportez-vous à la section Dépannage.

VERT ET ROUGE CLIGNOTANTS

Le gain de la bande est réduit. Cette situation est attribuable à une condition de boucle de rétroaction appelée oscillation. Il s'agit d'une fonction de sécurité intégrée destinée à éviter les interférences nuisibles avec une tour de téléphonie cellulaire située à proximité. Si vous obtenez déjà l'amplification de signal désirée, aucun autre réglage n'est requis. Si vous n'obtenez pas l'amplification de signal désirée sur le plan du rayonnement, reportez-vous à la section Dépannage.

(Modes d'allumage des voyants de l'amplificateur, suite)

VERT ET JAUNE CLIGNOTANTS

Le gain de la bande est réduit. Il s'agit d'une fonction de sécurité intégrée destinée à éviter les interférences nuisibles avec une tour de téléphonie cellulaire située à proximité. Si vous obtenez déjà l'amplification de signal désirée, aucun autre réglage n'est requis. Si vous n'obtenez pas l'amplification de signal désirée sur le plan du rayonnement, reportez-vous à la section Dépannage.

JAUNE CONTINU

La bande a été désactivée en raison de la surcharge d'une tour de téléphonie cellulaire située à proximité. L'antenne extérieure doit être réglée. Reportez-vous à la section Dépannage.

VOYANT ÉTEINT

Si le voyant de l'amplificateur de signal est éteint, vérifiez si votre bloc d'alimentation est sous tension.

Dépannage

RÉGLER LES PROBLÈMES LIÉS AUX VOYANTS ROUGES

Ceci concerne les voyants suivants : rouge et vert/rouge clignotants.

- Vérifiez que les antennes extérieure et intérieure ne pointent pas l'une vers l'autre. Débranchez et rebranchez le bloc d'alimentation.
- Vérifiez que l'antenne intérieure est à au moins 45 centimètres de l'amplificateur et ne pointe pas vers celui-ci. Débranchez et rebranchez le bloc d'alimentation.
- Resserrez tous les branchements de câble (assurez-vous de tout serrer à la main seulement, N'UTILISEZ PAS d'outils). Essayez de défaire et de refaire tous les branchements. Débranchez et rebranchez le bloc d'alimentation.
- Augmentez la distance (à l'horizontale ou à la verticale) entre l'antenne extérieure et l'antenne intérieure. Ajoutez un câble au besoin. Débranchez et rebranchez le bloc d'alimentation.

RÉGLER LES PROBLÈMES LIÉS AUX VOYANTS JAUNES

Ceci concerne les voyants suivants : jaune continu; vert et jaune clignotant.

- L'antenne extérieure doit être réglée. Attendez 10 secondes entre chaque ajustement pour que les voyants se réinitialisent. Faites tourner l'antenne extérieure par petits intervalles (quarts de tour) en l'éloignant de la direction vers laquelle le signal cellulaire est le meilleur, jusqu'à ce que le voyant devienne vert. Débranchez et rebranchez le bloc d'alimentation.

(Résolution des problèmes, suite)

FOIRE AUX QUESTIONS

Comment puis-je communiquer avec le service à la clientèle?

Vous pouvez joindre le service à la clientèle du lundi au vendredi en composant le 1-866-294-1660, ou en accédant à notre site de soutien à la clientèle en vous rendant à l'adresse support.weboost.com.

Pourquoi dois-je respecter une certaine distance entre l'antenne intérieure et l'antenne extérieure?

Les antennes reliées à l'amplificateur créent des champs de signaux sphériques. Lorsque ces sphères se chevauchent, une anomalie appelée oscillation se produit. L'oscillation peut faire penser à un bruit qui conduit l'amplificateur à diminuer sa puissance ou à se mettre à l'arrêt afin de prévenir tout dommage. Le meilleur moyen de prévenir le chevauchement de ces sphères de signaux consiste à maximiser la distance qui sépare les antennes intérieure et extérieure.

 1-866-294-1660

 www.weboost.ca

 support@weboost.com

Conseils de sécurité

Utilisez seulement le bloc d'alimentation fourni dans la présente trousse. L'utilisation d'un produit autre que weBoost peut endommager votre équipement.

Le raccordement direct de l'amplificateur de signal à un téléphone cellulaire au moyen d'un adaptateur endommagera le téléphone.

Avertissement de sécurité concernant les fréquences radio : Il faut positionner toute antenne utilisée avec ce dispositif à une distance minimale de 20 cm de toute personne.

Avertissement concernant le service sans fil évolué (SSFE) : Il faut installer l'antenne extérieure à une hauteur maximale de 10 m (31 pi 9 po) du sol.

Cet appareil est destiné aux CONSOMMATEURS.

AVANT L'UTILISATION, vous **DEVEZ ABSOLUMENT ENREGISTRER CET APPAREIL** auprès de votre fournisseur de réseau sans fil et obtenir son consentement. La plupart des fournisseurs de service de réseau sans fil acceptent l'utilisation des amplificateurs de signal. Certains fournisseurs pourront refuser l'emploi de ce dispositif dans leur réseau sans fil. En cas d'incertitude, veuillez communiquer avec votre fournisseur.

Au Canada, **AVANT L'UTILISATION**, vous devez satisfaire à toutes les exigences énoncées dans le document CPC-2-1-05 d'ISDE.

Vous **DEVEZ ABSOLUMENT** faire fonctionner cet appareil avec des antennes et câbles approuvés, tels que les indique le fabricant. Les antennes **DOIVENT** être installées à au moins 20 cm (8 po) (c.-à-d. qu'elles **NE DOIVENT PAS** être installées à moins de 20 cm) de toute personne.

Vous **DEVEZ** cesser immédiatement l'utilisation de ce dispositif si la FCC (ou ISDE au Canada) ou le fournisseur de service de réseau sans fil vous le demande.

AVERTISSEMENT. Il se peut que les renseignements sur l'emplacement du service d'urgence 9-1-1 évolué ne soient pas fournis ou soient inexacts pour les appels effectués au moyen de cet appareil.

Ce dispositif doit **UNIQUEMENT** être utilisé dans un endroit fixe à l'intérieur (c.-à-d.. être utilisé dans un endroit fixe seulement).

(Conseils de sécurité, suite)

POUR DE PLUS AMPLES RENSEIGNEMENTS SUR LES EXIGENCES ÉNONCÉES DANS LE CPC-2-1-05 D'ISDE, VOIR CI-DESSOUS :

<http://www.ic.gc.ca/eic/site/smt-gst.nsf/fra/sf08942.html>

Renseignements sur l'antenne

La FCC a certifié les accessoires suivants en vue d'utilisation avec le Destination VR.

L'émetteur radio 4726A-460059 a été approuvé par Innovation, Sciences et Développement économique Canada et peut être utilisé avec les types d'antennes énumérés ci-dessous, le gain maximal admissible étant indiqué. Il est strictement interdit d'utiliser ce dispositif avec un type d'antenne qui ne figure pas dans la liste ci-dessous et dont le gain est supérieur au gain maximal des antennes de cette liste.

	BANDES 12/17	BANDE 13	BANDE 5	BANDE 4	BANDES 25/2
Antenne extérieure — gain maximal admissible (dBi) 50 Ω	4,9	4,9	4,5	4,6	4,2
Antenne intérieure — gain maximal admissible (dBi) 50 Ω	3,2	3,2	3,2	2,6	2,7

OPTIONS DE LA TROUSSE D'INSTALLATION D'UNE ANTENNE INTÉRIEURE FIXE

N° de trousse	Type coaxial	Longueur (m)	Type d'antenne	Ω
301211	RG-6	9	Antenne de bureau	75
304419	RG-6	9	Dôme	75
311239	RG-6	9	Panneau	75

(Renseignements sur l'antenne, suite)

OPTIONS DE LA TROUSSE D'INSTALLATION D'UNE ANTENNE EXTÉRIEURE FIXE				
N° de trousse	Type coaxial	Longueur (m)	Type d'antenne	Ω
314445	RG-6	9	Directionnelle	75
314475	RG-6	9	Directionnelle	75
304423	RG-6	9	Omni	75
304421	RG-6	9	Omni	75

Caractéristiques techniques

Amplificateur Destination VR					
Modèle	460059				
FCC	PWO460059				
IC	4726A-460059				
Connecteurs	F – femelle				
Impédance d'antenne	75 ohms				
Fréquences	698-716 MHz, 729-746 MHz, 746-757 MHz, 776-787 MHz, 824-849 MHz, 869-894 MHz, 1710-1755 MHz, 1 850-1 915 MHz, 1 930-1 995 MHz, 2 110-2 155 MHz				
Puissance de sortie (en dBm) pour un téléphone cellulaire unique (liaison montante)	Bande 12/17 700 MHz 24,8	Bande 13 700 MHz 25,0	Bande 5 800 MHz 25,3	Bande 4 1 700 MHz 25,2	Bande 2 1 900 MHz 25,1
Puissance de sortie (en dBm) pour un téléphone cellulaire unique (liaison descendante)	12,7	12,2	12,8	12,6	12,8
Facteur de bruit	5 dB (nominal)				
Isolation	> 110 dB				
Alimentation requise	5 VCC				

Chaque amplificateur de signal subit individuellement des essais et un paramétrage en usine afin d'assurer sa conformité avec la FCC. L'amplificateur de signal ne peut subir de réglage sans reprogrammation en usine ou désactivation du matériel. L'amplificateur de signal amplifiera, mais ne modifiera pas, les signaux entrants et sortants, et ce, afin d'augmenter le rayonnement des bandes de fréquences autorisées seulement. Si l'amplificateur de signal ne fait pas l'objet d'utilisation pendant cinq minutes, il réduit le gain jusqu'à détection d'un signal. Si un signal détecté s'avère trop élevé dans une bande de fréquences, ou si l'amplificateur de signal détecte une oscillation, ce dernier met automatiquement cette bande hors tension. En cas de détection d'oscillation, l'amplificateur de signal reprendra automatiquement son fonctionnement normal après un délai minimal d'une minute. Après 5 (cinq) redémarrages automatiques de ce type, l'amplificateur de signal met les bandes problématiques hors tension en permanence jusqu'à ce qu'on le redémarre manuellement en coupant momentanément son alimentation. Le microprocesseur de l'amplificateur de signal maintient la puissance de bruit, le gain et la linéarité.

La mention « IC », qui se trouve avant le numéro de certification radio, signifie seulement que le produit répond aux normes établies par Industrie Canada en matière de caractéristiques techniques. Ce dispositif se conforme à la partie 15 de la réglementation de la FCC. Ce dispositif contient des émetteurs/récepteurs exempts de licence qui sont conformes aux CNR d'Innovation, Sciences et Développement économique Canada applicables aux appareils radio exempts de licence. L'utilisation se soumet à deux conditions : 1) ce dispositif ne doit pas causer de perturbations nuisibles; 2) ce dispositif doit absolument accepter toutes les perturbations reçues, y compris celles qui peuvent entraîner un fonctionnement indésirable. Les changements ou modifications non expressément approuvés par weBoost pourraient annuler l'autorisation d'utiliser cet équipement.

✔ GARANTIE DE 2 ANS

Les amplificateurs de signal weBoost portent une garantie de deux (2) ans contre les vices de fabrication ou de matériaux. On peut résoudre les cas sous garantie en retournant directement au revendeur le produit accompagné d'une preuve d'achat datée.

Les amplificateurs de signal peuvent également être retournés directement au fabricant, aux frais du consommateur, accompagnés d'une preuve d'achat datée et d'un numéro d'autorisation de retour de matériel (RMA) fourni par weBoost, qui doit, à sa discrétion, réparer ou remplacer le produit.

Cette garantie ne s'applique pas aux amplificateurs de signal que weBoost détermine qu'on a soumis à une utilisation abusive, à un abus, à de la négligence ou à une mauvaise manipulation ayant altéré ou endommagé des propriétés physiques ou électroniques.



Les produits de remplacement pourront comprendre des produits weBoost remis à neuf qu'on a certifiés à nouveau et qui se conforment aux prescriptions techniques du produit.

On peut obtenir les numéros ARM en communiquant avec le service à la clientèle.

AVIS DE NON-RESPONSABILITÉ : Les renseignements fournis par weBoost sont considérés comme étant complets et exacts. weBoost n'assume toutefois aucune responsabilité quant aux pertes professionnelles ou personnelles résultant de l'utilisation de ces renseignements, ni aux violations de brevets ou autres droits de tiers pouvant résulter de leur utilisation.



3301 East Deseret Drive, St. George, UT

 866-294-1660  www.weboost.ca  support@weboost.com

Droits d'auteur © 2021 weBoost. Tous droits réservés. Les produits Wilson Electronics sont protégés par des brevets américains (États-Unis) et des demandes de brevet en instance. Pour consulter les brevets, rendez-vous à l'adresse weboost.com/us/patents

NON AFFILIÉ À WILSON ANTENNA

GDE000354_Rev01_02.01.21