

# gemini<sup>®</sup>

## GSYS-2000 DUAL 8" BLUETOOTH PARTY SYSTEM USER MANUAL

**WELCOME TO THE GEMINI FAMILY!**

At Gemini, our highest priority is making your experience unforgettable.  
Need help with setting up, troubleshooting, or looking for some tips?  
We're here for you, Monday through Friday 9AM-5PM EST.



[hello@gemini-sound.com](mailto:hello@gemini-sound.com)



1-844-GEMINI9



[www.gemini-sound.com](http://www.gemini-sound.com)

    [@GeminiSoundHQ](https://www.youtube.com/channel/UC...)

## INDEX

CONTENTS	2
FUNCTION	2
DESCRIPTION	4
CONNECTION DIAGRAM	4
POWERING ON AND STANDBY	4
CONTROLLING THE SOUND	4
USING BLUETOOTH	4
USING THE FM RADIO	4
SCANNING FOR STATIONS	5
USB AND SD CARD PLAYBACK	5
USING THE AUX AND GUITAR INPUTS	5
USB RECORDING	5
CONTROLLING THE LIGHTING	5
SPECIFICATIONS	6
TROUBLESHOOTING	6
WARNINGS AND PRECAUTIONS	14
WARRANTY AND REPAIR	15

## ÍNDICE

CONTENIDO	7
FUNCIÓN	9
DESCRIPCIÓN	9
DIAGRAMA DE CONEXIÓN	9
ENCENDIDO Y EN ESPERA	9
CONTROLANDO EL SONIDO	9
USANDO BLUETOOTH	9
USANDO EL FM RADIO	10
ESCANEANDO ESTACIONES	10
REPRODUCCIÓN DE TARJETA USB Y SD	10
UTILIZANDO LAS ENTRADAS AUXILIARES Y GUITARRA	10
GRABACIÓN USB	10
CONTROLANDO LA ILUMINACION PRESUPUESTO	11
SOLUCIÓN DE PROBLEMAS	11
ADVERTENCIAS Y PRECAUCIONES	12
GARANTÍA Y REPARACIÓN	15

## CONTENTS

Please ensure that you find these accessories included with your GSYS-2000:

- (1) GSYS-2000 Dual 8" Bluetooth Party System
- (1) User Manual
- (1) Wired Microphone
- (1) Power cable

## FUNCTION

### TOP PANEL

1. Guitar/Microphone Input
2. USB Port
3. SD Card Port
4. Guitar Volume Knob
5. Echo Knob  
(Adjust to control amount of Echo)
6. Microphone Volume Knob  
(Control the microphone volume under any mode from CV00 to CV15)
7. Main Volume Knob  
(Control the volume under any mode from VL00 to VL64)
8. Bass EQ Knob
9. Treble EQ Knob
10. Standby Button  
(Press to start/stop recording)
11. Record Button  
(Under any mode, press "REC" button to record sound with connected microphone and plugged in USB stick/SD card)
12. Previous Track  
(Under USB/SD/Bluetooth mode, press shortly for previous sound source, Under FM mode, press to skip to previous Channel)
13. Play Button  
(Under USB/SD/BT mode, this button is Play/Pause, Under FM mode, Press and hold a while for auto searching, under Aux-in mode, this button has no function)
14. Next Track Button (Under USB/SD/Bluetooth mode, press shortly for next sound source; Under FM mode, press to skip to next channel.)
15. Mode Switch Button  
(Press to cycle between Media Player/Bluetooth/FM Radio/AUX Input)

### REAR PANEL

16. LED Light Switch  
(Toggle to turn lights on or off)
17. Main Power Switch  
(Toggle to turn unit on or off)
18. AC Power Input  
(For connecting the AC cable to get power supply)
19. AUX Line Input  
(For connecting the external device under AUX-in mode)
20. Telescoping Antenna (for FM Radio)

**REMOTE CONTROL**

21. Mute Button
22. Previous Track Button
23. Mode Button
24. Recording Button
25. LED Lights Button
26. Bass EQ +/- Buttons
27. Mic Volume +/- Buttons
28. Play/Pause Button
29. System Power Button
30. Next Track button
31. Voice Prompts On/Off Button
32. Repeat Key (Repeat single track/Repeat all tracks/Repeat off)
33. Play Recorded Files Button
34. Delete Recorded File Button
35. RGB Button
36. Microphone Priority Button
37. Treble EQ +/- Buttons
38. Main Volume Button
39. EQ Preset Button (Cycles through EQ presets)
40. 0-9 Direct Entry Buttons

**TOP PANEL**

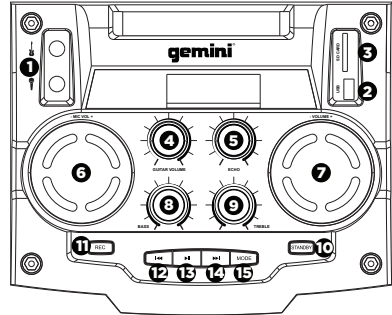

**REAR PANEL**

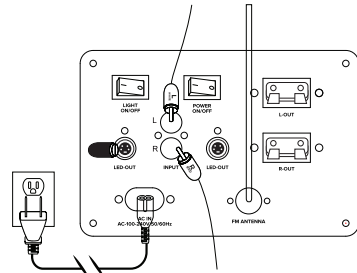

**REMOTE CONTROL**

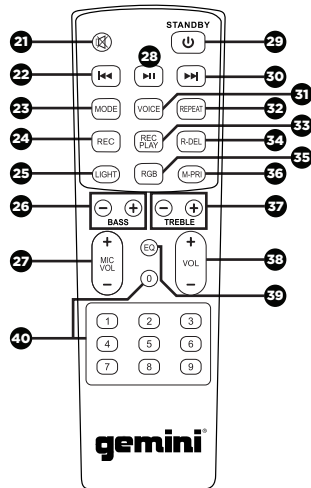

(PLEASE POINT AT THE LED SCREEN WHEN YOU ARE USING THE REMOTE CONTROL)

### DESCRIPTION

The Gemini GSYS-2000 Dual 8" Bluetooth Party System is all you need to bring the ultimate nightclub experience to any room or event! With 800 watts of power, the GSYS-2000 makes its dual 8" woofers and twin 3" tweeters sound amazing at any volume. The DJ style interface makes controlling your music easy and intuitive, and the built-in lights create a party atmosphere. With inputs for microphone and guitar, karaoke and even full-on live performance is as easy as turning a knob.

### CONNECTION DIAGRAM

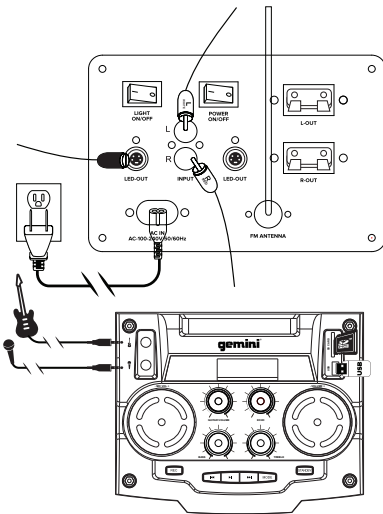

### POWERING ON AND STANDBY

There are 2 switches that control power for the GSYS-2000. At the rear of the unit next to the AC power input, there is a switch that can be used to disconnect the unit from mains power completely. However, if you just want to suspend operations but don't need to completely disconnect power, you can use the STANDBY button located on the top of the unit.

### CONTROLLING THE SOUND

The GSYS-2000 can tune the overall sound to suit your needs. Maybe you need a little more bass in the track, or more treble to bring out a singer's voice. The easiest way to contour the sound is to use the BASS and TREBLE knobs located on the top of the unit. Turning the BASS knob controls the low frequencies in the track, while the TREBLE knob controls the high frequencies. BASS and TREBLE controls are also available on the unit's remote control.

The remote also has an EQ button, which acts independently from the BASS and TREBLE knobs. Pressing the EQ button cycles through 5 presets EQ curves (POP/ ROCK/JAZZ/NORMAL/CLASSICAL). Please note that you can also use the EQ knobs to further tailor the sound.

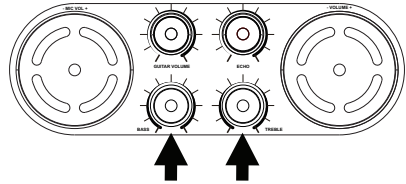

### USING BLUETOOTH

The GSYS-2000 can connect wirelessly to your external music source (for example, your phone or tablet). To enable this feature, you must first pair your external device to the GSYS-2000.

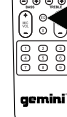

#### PAIRING

Turn the GSYS-2000 on and press the MODE button until the display shows the word "BLUE". This is Bluetooth mode. If no Bluetooth device is currently paired, the BT icon will flash to let you know the

GSYS-2000 is in SEARCH mode.

On your portable device, make sure Bluetooth is turned on. Search through the list of available Bluetooth devices for "GSYS-2000" and connect to it.

You should now be connected to the GSYS-2000. Any audio from your portable device should now play through the Gemini GSYS-2000 speaker.

You can control basic functions (like play/pause, volume, and previous/next track) with the buttons on the top of the GSYS-2000 (as well as with your media player). You should only have to pair with the GSYS-2000 once. It will remember paired devices and connect to them automatically after first pairing.



### USING THE FM RADIO

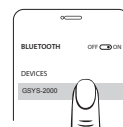

The GSYS-2000 is equipped with an FM radio receiver and intelligent scanning capability, making finding and storing local stations fast and easy.

Turn the GSYS-2000 on and press the MODE button until the display

shows the word "FM". This is RADIO mode. Be sure to also extend the antenna on the back of the unit to increase the reception.

**SCANNING FOR STATIONS**

At first, there won't be any stations stored in the unit. To begin a station scan, press and hold the PLAY button. This will begin the scanning process. When the GSYS-2000 finds a strong station, it will store it as a preset. Once the scan is complete, you can pick between the available stored preset by pressing the |<< and >>| buttons. The preset number and station frequency will appear in the display.

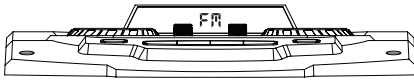
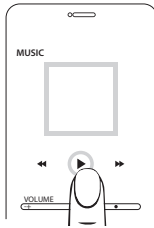

**USB AND SD CARD PLAYBACK**

It is possible to play music from either a USB Flash drive or an SD card without the need for an external device (like a phone or computer). Please note that supported file types are ".mp3" and ".wma". Turn the GSYS-2000 on and insert either a USB or SD card with compatible music on it.

If the GSYS-2000 does not automatically switch to USB mode, press the MODE button until the display shows the word "USB" or "SD".

You will now be able to play music from your USB or SD device. Basic controls (for instance play/ pause, next, and previous track) allow you to change songs, etc. You can use the REC PLAY button on the remote to play back any previous recordings stored on the USB or SD card.

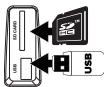

**USING THE AUX AND GUITAR INPUTS**

The GSYS-2000 lets you perform for an audience with the ability to mix external sources. Turn the GSYS-2000 on and make sure the volumes are all down. Insert the included Mic and/or a Guitar into the inputs and make sure they are switched on. Press the MODE button until the display shows the word "AUX".

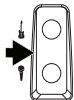

You will now be able to play live audio from external devices like a microphone and guitar. Full control over volume is available

with the left platter (Mic Volume) and top left knob (Guitar Volume). You may also use the Echo knob to add in an echo effect.

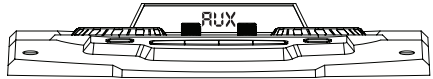

**USB RECORDING**

The Gemini GSYS-2000 can record your live performance. Please note that recording is only enabled when a USB drive and mic are attached. To begin recording, unit can be in either AUX, USB, or FM mode.

- In AUX mode, audio from mic and AUX input will be recorded.
- In USB mode, mic input will be recorded.
- In FM mode, FM radio audio will be recorded.



Insert your USB drive. The GSYS-2000 will create a directory called "RECORD" that it will put your recordings.

Press the RECORD button to begin recording. You will see the display change to a time readout (starting at 00:01) showing elapsed recording time. You may now begin your recording. When you are finished recording, press the RECORD button again to stop. Please note that while unit is in recording mode, audio through the speakers is muted. You can use the included remote control to access your new recordings, or you can remove your USB drive and play them on any computer. REC PLAY lets you play back recordings you've created, R.DEL allows you to delete the currently selected recording.

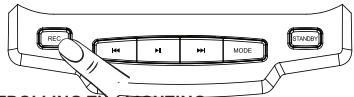

**CONTROLLING THE LIGHTING**

There are 2 buttons on the remote that control the GSYS-2000 lighting. The LIGHT button turns the lights on or off. The RGB button allows you to change the lighting color, cycling through RED, GREEN, and BLUE. Please note that pressing the LIGHT button is how you return the lights to their normal multi-color, sound active mode. Lighting will change on the speakers shown in the diagram. Other lighting on the unit (for instance, the display color, button backlighting, etc.) will not change.



## SPECIFICATIONS

### AUDIO

Output Power	800W Peak
Frequency Range	20Hz to 20KHz
Input Voltage	100V - 240 VAC
	50/60Hz + 10%

### SPEAKERS

Subwoofers	Dual 8"
Tweeters	Dual 3"

### OTHER

S/N Ratio:  $\geq 70$ dB  
 Input Sensitivity: 500mV $\pm$ 50mV  
 Input Voltage: AC100V-240V 50/60Hz $\pm$ 10%  
 Support electric guitar/keyboard: Yes  
 FM Antenna: Telescopic FM antenna (20 FM preset channels)

USB port: support MP3/WAV playback

**Specifications subject to change without notification for improvement.**

## TROUBLESHOOTING

### UNIT WILL NOT POWER ON

- Check power cord is securely connected to mains power and wall outlet is powered and not switched.

### CAN'T CONNECT VIA BLUETOOTH

- Make sure BLUETOOTH on your portable device is turned on.
- Make sure GSYS-2000 is in BLUETOOTH mode.
- Verify another Bluetooth device is not currently connected to unit.

### CAN'T HEAR BLUETOOTH OR EXTERNAL DEVICE

- Verify power is on and volume is turned up on your external device.

### MICROPHONE IS NOT AUDIBLE

- Slowly raise MIC LEVEL until mic is audible.
- Make sure microphone is fully plugged in and turned on (if switched).

For all other issues, please contact GEMINI support at 1-844-GEMINI9

### Responsible Party Name:

Innovative Concepts & Designs

### Company address:

107 Trumbull St-F8 2nd Floor  
 Elizabeth, NJ, 07206 USA



### FCC Compliance Statement

This device complies with Part 15 of the FCC Rules. The operation is subject to the following two conditions:

- (1) This device may not cause harmful interference,
- and (2) This device must accept any interference received, including interference that may cause undesired operation.

This device and its antenna(s) must not be co-located or operating in conjunction with any other antenna or transmitter.

The device has been evaluated to meet general RF exposure requirements. The device can be used in portable exposure conditions without restriction.

Note: This equipment has been tested and found to comply with the limits for a class B digital device, pursuant to Part 15 of the FCC Rules. This equipment generates, uses and can radiate radio frequency energy and if not installed and used in accordance with the instructions, may cause harmful interference to radio communications. However, there is no guarantee that interference will not occur in a particular installation. If this equipment does cause interference to radio or television reception, which can be determined by turning the equipment off and then on, the user is encouraged to try to correct the interference by one or more of the following measures:

- Reorient or relocate the receiving antenna.
- Increase the separation between the equipment and receiver.
- Connect the equipment to a different outlet so that the equipment and receiver are on different branch circuits.
- Consult the dealer or an experienced radio/TV technician for help.

FCC ID:2AE6GGSYS-2000

Changes or modifications not expressly approved by the party responsible for compliance could void the user's authority to operate the equipment.



### CONTENIDO

Asegúrese de encontrar estos accesorios incluidos con su GSYS-2000:

- (1) GSYS-2000 Dual 8 "Bluetooth Party System
- (1) Manual de usuario
- (1) micrófono con cable
- (1) cable de alimentación

### FUNCIÓN

#### PANEL FRONTAL

1. Panel superior
2. Entrada de guitarra / micrófono
3. Puerto USB
4. Puerto de tarjeta SD
5. Botón de volumen de guitarra
6. Botón de eco (Ajuste para controlar la cantidad de eco)
7. Botón de volumen del micrófono (controle el volumen del micrófono en cualquier modo de CV00 a CV15)
8. Botón de volumen principal (controle el volumen en cualquier modo de VL00 a VL64) Botón de ecualización de bajos
9. Botón de ecualización de bajos
10. Botón de ecualización de agudos
11. Botón de espera (Presione para iniciar / detener la grabación)
12. Botón de grabación (En cualquier modo, presione el botón "REC" para grabar el sonido con el micrófono conectado y el dispositivo USB / tarjeta SD conectado)
13. Pista anterior (en modo USB / SD / Bluetooth, presione brevemente para la fuente de sonido anterior, en modo FM, presione para saltar al canal anterior)
14. Botón de reproducción (en el modo USB / SD / BT, este botón es Reproducir / Pausa, en el modo FM, mantenga presionado durante un tiempo la búsqueda automática, en el modo de entrada auxiliar, este botón no tiene ninguna función)
15. Botón de la siguiente pista (en el modo USB / SD / Bluetooth, presione brevemente para la siguiente fuente de sonido; en el modo FM, presione para saltar al siguiente canal)
16. Botón de cambio de modo (Presiónelo para cambiar entre Reproductor de medios / Bluetooth / Radio FM / Entrada AUX)

#### PANEL TRASERO

17. Botón de silencio
18. Botón de pista anterior
19. Botón de modo
20. Botón de grabación
21. Botón de luces led
22. Bass EQ +/- Botones
23. Botones de volumen +/- de micrófono
24. Botón Reproducir / Pausa

25. Botón de encendido del sistema
26. Botón de siguiente pista
27. Botón de activación / desactivación de mensajes de voz
28. Tecla de repetición (Repetir una sola pista / Repetir todas las pistas / Repetir desactivada)
29. Botón Reproducir archivos grabados
30. Eliminar botón de archivo grabado
31. Botón RGB
32. Botón M-PRI (Botón de prioridad del micrófono)
33. Agudos EQ +/- Botones
34. Botón de volumen principal
35. Botón EQ Preset (Ciclos a través de los presets de EQ)
36. 0-9 Botones de entrada directa

### CONTROL REMOTO

37. Botón de silencio
38. Botón de pista anterior
39. Botón de modo
40. Botón de grabación
41. Botón de luces LED
42. Bass EQ +/- Botones
43. Botones de volumen +/- de micrófono
44. Botón Reproducir / Pausa
45. Botón de encendido del sistema
46. Botón de siguiente pista
47. Botón de activación / desactivación de mensajes de voz
48. Tecla de repetición (Repetir una sola pista / Repetir todas las pistas / Repetir desactivada)
49. Botón Reproducir archivos grabados
50. Eliminar botón de archivo grabado
51. Botón RGB
52. Botón M-PRI (Botón de prioridad del micrófono)
53. Agudos EQ +/- Botones
54. Botón de volumen principal
55. Botón EQ Preset (Ciclos a través de los presets de EQ)
56. 0-9 Botones de entrada directa

### PANEL SUPERIOR

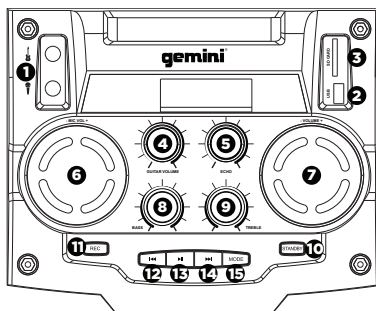

### PANEL TRASERO

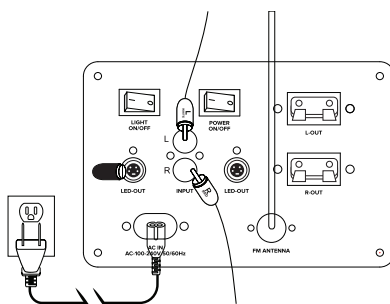

### CONTROL REMOTO

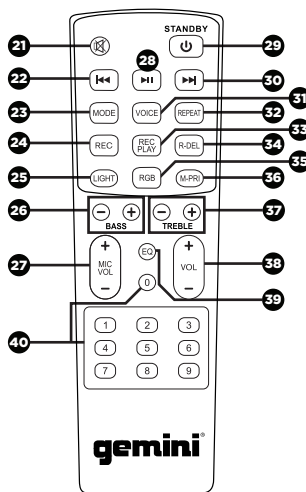

(POR FAVOR APUNTE A LA PANTALLA LED CUANDO ESTÁ USANDO EL CONTROL REMOTO)



**DESCRIPCIÓN**

¡El sistema de fiestas Bluetooth Gemys GSYS-2000 Dual 8" es todo lo que necesita para llevar la mejor experiencia de club nocturno a cualquier sala o evento! Con 800 vatios de potencia, el GSYS-2000 hace que sus woofers dobles de 8" y sus tweeters dobles de 3" suenen increíble a cualquier volumen. La interfaz estilo DJ hace que el control de su música sea fácil e intuitivo, y las luces incorporadas crean un ambiente de fiesta. Con entradas para micrófono y guitarra, karaoke e incluso una actuación en vivo, es tan fácil como girar una perilla.

Al girar el mando BASS se controlan las frecuencias bajas en la pista, mientras que el mando TREBLE controla las frecuencias altas. Los controles BASS y TREBLE también están disponibles en el control remoto de la unidad.

El control remoto también tiene un botón EQ, que actúa independientemente de los mandos BASS y TREBLE. Al presionar el botón EQ, se alternan 5 curvas de equalización (POP / ROCK / JAZZ / NORMAL / CLASSICAL). Tenga en cuenta que también puede utilizar los mandos EQ para personalizar aún más el sonido.

**DIAGRAMA DE CONEXIÓN**

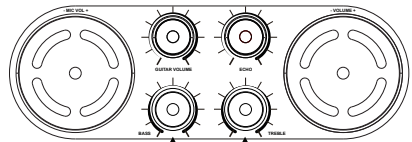
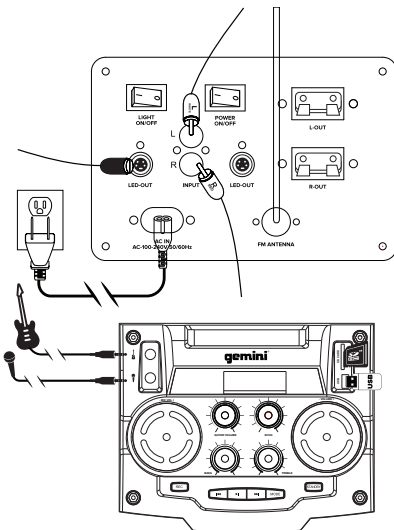

**USANDO BLUETOOTH**



El GSYS-2000 puede conectarse de forma inalámbrica a su fuente de música externa (por ejemplo, su teléfono o tableta). Para habilitar esta función, primero debe emparejar su dispositivo externo con el GSYS-2000.

**EMPAREJAMIENTO**

Encienda el GSYS-2000 y presione el botón MODE hasta que la pantalla muestre la palabra "AZUL". Este es el modo Bluetooth. Si no hay un dispositivo Bluetooth emparejado actualmente, el icono de BT parpadeará para hacerle saber que el GSYS-2000 está en el modo de BÚSQUEDA. En su dispositivo portátil, asegúrese de que Bluetooth esté activado. Busque en la lista de dispositivos Bluetooth disponibles para "GSYS-2000" y conéctese a él. Ahora debería estar conectado al GSYS-2000. Cualquier sonido de su dispositivo portátil debería reproducirse ahora a través del altavoz Gemini GSYS-2000.

Puede controlar las funciones básicas (como reproducir / pausar, volumen y la pista anterior / siguiente) con los botones en la parte superior del GSYS-2000 (así como con su reproductor de medios). Solo deberías emparejarte con el GSYS-2000 una vez. Recordará los dispositivos emparejados y se conectará a ellos automáticamente después del primer emparejamiento.

**ENCENDIDO Y EN ESPERA**

Hay 2 interruptores que controlan la potencia del GSYS-2000. En la parte posterior de la unidad, junto a la entrada de alimentación de CA, hay un interruptor que se puede usar para desconectar la unidad de la alimentación principal por completo. Sin embargo, si solo desea suspender las operaciones pero no necesita desconectar completamente la alimentación, puede usar el botón STANDBY que se encuentra en la parte superior de la unidad.

**CONTROLANDO EL SONIDO**

El GSYS-2000 puede sintonizar el sonido general para satisfacer sus necesidades. Tal vez necesite un poco más de graves en la pista, o más agudos para resaltar la voz de un cantante. La forma más fácil de contornear el sonido es usar los mandos BASS y TREBLE ubicados en la parte superior de la unidad.



### USANDO LA RADIO FM

El GSYS-2000 está equipado con un receptor de radio FM y una capacidad de exploración inteligente, lo que hace que la búsqueda y el almacenamiento de estaciones locales sea rápido y fácil.

Encienda el GSYS-2000 y presione el botón MODE hasta que la pantalla muestre la palabra "FM". Este es el modo de radio. Asegúrese de extender también la antena en la parte posterior de la unidad para aumentar la recepción.

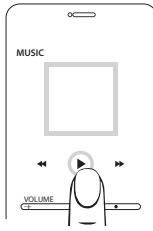

### ESCANEANDO ESTACIONES

Al principio, no habrá ninguna estación almacenada en la unidad. Para comenzar una búsqueda de estaciones, mantenga presionado el botón REPRODUCIR. Esto comenzará el proceso de escaneo. Cuando el GSYS-2000 encuentra una estación fuerte, la almacenará como un preset. Una vez que se completa el escaneo, puede elegir entre los valores predeterminados almacenados presionando los botones I << >> I. El número de presintonía y la frecuencia de la estación aparecerán en la pantalla.

### REPRODUCCIÓN DE TARJETA USB Y SD

Es posible reproducir música desde una unidad flash USB o una tarjeta SD sin la necesidad de un dispositivo externo (como un teléfono o una computadora). Tenga en cuenta que los tipos de archivos admitidos son ".mp3" y ".wma". Encienda el GSYS-2000 e inserte una tarjeta USB o SD con música compatible.

Si el GSYS-2000 no cambia automáticamente al modo USB, presione el botón MODE hasta que la pantalla muestre la palabra "USB" o "SD".

Ahora podrá reproducir música desde su dispositivo USB o SD. Los controles básicos (por ejemplo, reproducción / pausa, pista siguiente y anterior) le permiten cambiar canciones, etc. Puede usar el botón REC PLAY en el control remoto para reproducir cualquier grabación anterior almacenada en la tarjeta USB o SD.

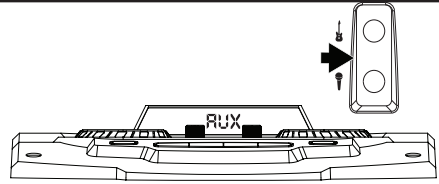
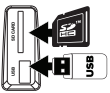

### UTILIZANDO LAS ENTRADAS AUXILIARES Y GUITARRA

El GSYS-2000 le permite actuar para una audiencia con la capacidad de mezclar fuentes externas. Encienda el GSYS-2000 y asegúrese de que todos los volúmenes estén bajos. Inserte el micrófono y / o una guitarra incluidos en las entradas y asegúrese de que estén encendidos. Presione el botón MODE hasta que la pantalla muestre la palabra "AUX".

Ahora podrá reproducir audio en vivo desde dispositivos externos, como un micrófono y una guitarra. El control total sobre el volumen está disponible con la fuente izquierda (Mic Volume) y la perilla superior izquierda (Guitar Volume). También puede utilizar el botón Echo para agregar un efecto de eco.

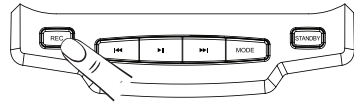

### GRABACIÓN USB

El Gemini GSYS-2000 puede grabar su actuación en vivo. Tenga en cuenta que la grabación solo está habilitada cuando hay una unidad USB y un micrófono conectados.

Para comenzar a grabar, la unidad puede estar en modo AUX, USB o FM.

- En el modo AUX, se grabará el audio del micrófono y la entrada AUX.
- En modo USB, se grabará la entrada de micrófono.
- En el modo FM, se grabará el audio de la radio FM. Inserte su unidad USB. El GSYS-2000 creará un directorio llamado "REGISTRO" que colocará sus grabaciones.

Presione el botón RECORD para comenzar a grabar. Verá que la pantalla cambia a una lectura de tiempo (comenzando a las 00:01) que muestra el tiempo de grabación transcurrido.

Ahora puede comenzar su grabación. Cuando haya terminado de grabar, presione el botón RECORD otra vez para detener. Tenga en cuenta que mientras la unidad está en modo de grabación, el audio a

través de los altavoces se silencia. Puede usar el control remoto incluido para acceder a sus nuevas grabaciones, o puede extraer su unidad USB y reproducirlas en cualquier computadora. REC PLAY te permite reproducir las grabaciones que has creado, R.DEL te permite eliminar la grabación seleccionada actualmente.



**CONTROLANDO LA ILUMINACION**

Hay 2 botones en el control remoto que controlan la iluminación GSYS-2000. El botón LIGHT enciende o apaga las luces. El botón RGB le permite cambiar el color de la iluminación, alternando entre ROJO, VERDE y AZUL. Tenga en cuenta que al presionar el botón LUZ es como usted regresa las luces a su modo activo de sonido normal de varios colores. La iluminación cambiará en los altavoces que se muestran en el diagrama. La otra iluminación en la unidad (por ejemplo, el color de la pantalla, la retroiluminación de los botones, etc.) no cambiará.

**PRESUPUESTO AUDIO**

Potencia de salida	800W Peak
Rango de frecuencia	20Hz to 20KHz
Voltaje de entrada	100V - 240 VAC 50/60Hz + 10%

**PONETES**

Subwoofers	Dual 8"
Tweeters	Dual 3"

**OTRA**

- S/N Ratio: ≥70dB
- Input Sensitivity: 500mV±50mV
- Input Voltage: AC100V-240V 50/60Hz±10%
- Soporta guitarra eléctrica / teclado: si
- FM Antenna: Telescopic FM antenna (20 FM preset channels)
- USB port: support MP3/WAV playback

**Especificaciones sujetas a cambio sin notificación de mejora.**

**SOLUCIÓN DE PROBLEMAS**

**LA UNIDAD NO ENCENDRA**

- Compruebe que el cable de alimentación esté bien conectado a la red eléctrica y que el tomacorriente de pared esté encendido y no esté conectado.

**NO PUEDE CONECTARSE A TRAVÉS DE BLUETOOTH**

- Asegúrese de que BLUETOOTH en su dispositivo portátil esté encendido.
- Asegúrese de que GSYS-2000 esté en modo BLUETOOTH.

- Verifique que otro dispositivo Bluetooth no esté conectado actualmente a la unidad.

**CAN'T HEAR BLUETOOTH OR EXTERNAL DEVICE**

- Verifique que la alimentación esté encendida y el volumen esté adecuado en su dispositivo externo.

**EL MICRÓFONO NO ES AUDIBLE**

- Suba lentamente el NIVEL MICRO hasta que el micrófono sea audible.
- Asegúrese de que el micrófono esté completamente enchufado y encendido (si está cambiado).

**Para cualquier otra cuestión, póngase en contacto con el servicio de asistencia de GEMINI en 1-844-GEMINI9**

**Nombre de la parte responsable:**  
Innovative Concepts & Designs

**Dirección de la empresa:**  
107 Trumbull St-F8 2nd Floor  
Elizabeth, NJ, 07206 USA



**Declaración de cumplimiento de la FCC**

- Este dispositivo cumple con la Parte 15 de las Reglas de la FCC.
- La operación está sujeta a las siguientes dos condiciones:
- (1) Este dispositivo no puede causar interferencias dañinas, y (2) Este dispositivo debe aceptar cualquier interferencia recibida, incluidas las interferencias que puedan causar un funcionamiento no deseado.
- Este dispositivo y su (s) antena (s) no deben colocarse ni funcionar junto con ninguna otra antena o transmisor.
- El dispositivo ha sido evaluado para cumplir con los requisitos generales de exposición a RF. El dispositivo se puede utilizar en condiciones de exposición portátiles sin restricciones.
- Nota: este equipo ha sido probado y cumple con los límites para un dispositivo digital de clase B, de conformidad con la Parte 15 de las Normas de la FCC. Este equipo genera, utiliza y puede emitir energía de radiofrecuencia y, si no se instala y utiliza de acuerdo con las instrucciones, puede causar interferencias perjudiciales en las comunicaciones de radio. Sin embargo, no hay garantía de que no se produzcan interferencias en una instalación en particular. Si este equipo causa interferencia en la recepción de radio o televisión, lo que se puede determinar apagando y encendiendo el equipo, se recomienda al usuario que intente corregir la interferencia mediante una o más de las siguientes medidas:
- Reorientar o reubicar la antena receptora.
- Aumente la separación entre el equipo y el receptor.
- Conecte el equipo a una toma diferente para que el equipo y el receptor estén en diferentes circuitos derivados.
- Consulte con el distribuidor o con un técnico de radio / TV experimentado para obtener ayuda.

FCC ID:2AE6GGSYS-2000



## ADVERTENCIAS Y PRECAUCIONES

Recuerde que el GSYS-2000 es capaz de producir niveles de presión de sonido extremadamente altos. La exposición a música a todo volumen no solo puede afectar su audición temporalmente, sino que también puede provocar una pérdida auditiva permanente. Por favor, asegúrese de limitar su exposición a altos niveles de volumen.

### MEDIDAS PREVENTIVAS

1. Por favor, lea estas instrucciones cuidadosamente.
2. Guarde toda la información e instrucciones en un lugar seguro.
3. Sigue las instrucciones.
4. Observe todas las advertencias de seguridad. Nunca elimine las advertencias de seguridad u otra información del equipo.
5. Utilice el equipo únicamente de la manera prevista y para el propósito previsto.
6. Utilice solo soportes y / o soportes suficientemente estables y compatibles (para instalaciones fijas). Asegúrese de que los montajes de pared estén correctamente instalados y asegurados. Asegúrese de que el equipo esté instalado de forma segura y no pueda caerse.
7. Durante la instalación, respete las normas de seguridad aplicables en su país.
8. Nunca instale y opere el equipo cerca de radiadores, registros de calor, hornos u otras fuentes de calor. Asegúrese de que el equipo esté siempre instalado para que se enfríe lo suficiente y no se sobrecaliente.
9. Nunca coloque fuentes de ignición, por ejemplo, velas encendidas, sobre el equipo.
10. Las ranuras de ventilación no deben estar bloqueadas.
11. Mantenga una distancia mínima de 20 cm alrededor y por encima del dispositivo.
12. No use este equipo en las inmediaciones del agua (no se aplica a equipos especiales para exteriores, en este caso, siga las instrucciones especiales que se indican a continuación). No exponga este equipo a materiales, líquidos o gases inflamables. Evite la luz solar directa!
13. Asegúrese de que no entren agua goteando o salpicada en el equipo. No coloque recipientes llenos de líquidos, como jarrones o recipientes para beber, sobre el equipo.
14. Asegúrese de que los objetos no puedan caer en el dispositivo.
15. Utilice este equipo solo con los accesorios recomendados y diseñados por el fabricante. No abra ni modifique este equipo.
16. Después de conectar el equipo, revise todos los cables para evitar daños o accidentes, por ejemplo, debido a peligros de tropiezos.
17. Durante el transporte, asegúrese de que el equipo no pueda caerse y posiblemente cause daños a la propiedad y lesiones personales.
18. Si su equipo ya no funciona correctamente, si se han introducido líquidos u objetos dentro del equipo o si se ha dañado de otra manera, apáguelo inmediatamente y desenchúfelo de la toma de corriente (si es un dispositivo con alimentación). Este equipo solo puede ser reparado por personal autorizado y calificado.
19. Limpie el equipo con un paño seco.
20. Cumpla con todas las leyes de eliminación aplicables en su país. Durante la eliminación del embalaje, separe plástico y papel / cartón.
21. Las bolsas de plástico deben mantenerse fuera del alcance de los niños.
22. Tenga en cuenta que los cambios o modificaciones no aprobados expresamente por la parte responsable del cumplimiento podrían anular la autoridad del usuario para operar el equipo.

### PARA EQUIPOS QUE CONECTAN A LA ENERGÍA PRINCIPAL

1. PRECAUCIÓN: si el cable de alimentación del dispositivo está equipado con un contacto de conexión a tierra, debe conectarse a una toma de corriente con una conexión a tierra de protección. Nunca desactive la conexión a tierra protectora de un cable de alimentación.
2. Si el equipo ha estado expuesto a fuertes fluctuaciones de temperatura (por ejemplo, después del transporte), no lo encienda de inmediato. La humedad y la condensación podrían dañar el equipo. No encienda el equipo hasta que haya alcanzado la temperatura ambiente.
3. Antes de conectar el equipo a la toma de corriente, primero verifique que la tensión y la frecuencia de la red coincidan con los valores especificados en el equipo. Si el equipo tiene un interruptor de selección de voltaje, conecte el equipo a la toma de corriente solo si los valores del equipo y los valores de la red eléctrica coinciden. Si el cable de alimentación incluido o el adaptador de corriente no encaja en el tomacorriente de pared, comuníquese con su electricista.
4. No pise el cable de alimentación. Asegúrese de que el cable de alimentación no se doble, especialmente en la toma de corriente y / o el adaptador de alimentación y el conector del equipo.
5. Cuando conecte el equipo, asegúrese de que el cable de alimentación o el adaptador de alimentación estén siempre accesibles. Desconecte siempre el equipo de la fuente de alimentación si no lo está utilizando o si desea limpiarlo. Siempre desenchufe el cable de alimentación y el adaptador de alimentación de la toma de corriente en el enchufe o el adaptador y no tirando del cable. Nunca toque el cable de alimentación y el adaptador de alimentación con las manos mojadas.
6. Siempre que sea posible, evite encender y apagar el equipo en una sucesión rápida, ya que de lo contrario esto puede acortar la vida útil del equipo.
7. INFORMACIÓN IMPORTANTE: Reemplace los fusibles solo con fusibles del mismo tipo y clasificación. Si un fusible se quema repetidamente, comuníquese con un centro de servicio autorizado.
8. Para desconectar completamente el equipo de la red eléctrica, desenchufe el cable de alimentación o el adaptador de alimentación de la toma de corriente.
9. Desenchufe el cable de alimentación y el adaptador de alimentación de la toma de corriente si existe riesgo de que se caiga un rayo o antes de largos períodos de inactividad.

Para reducir el riesgo de descarga eléctrica, no retire la cubierta (o la parte posterior). No hay partes reparables por el usuario adentro. El mantenimiento y las reparaciones deben ser realizados exclusivamente por personal de servicio calificado.

El triángulo de advertencia con el símbolo del rayo indica un voltaje peligroso no aislado dentro de la unidad, lo que puede causar una descarga eléctrica.



El triángulo de advertencia con un signo de exclamación indica instrucciones importantes de operación y mantenimiento.



### **¡PRECAUCIÓN! ALTOS VOLUMENES EN PRODUCTOS DE AUDIO!**

Este dispositivo es para uso profesional. Daño auditivo debido al alto volumen y la exposición prolongada: cuando está en uso, este producto puede producir altos niveles de presión acústica (SPL) que pueden provocar daños auditivos irreversibles en artistas, empleados y miembros de la audiencia. Por este motivo, evite la exposición prolongada a volúmenes superiores a 70dB.

## WARNINGS AND PRECAUTIONS

Please remember that the GSYS-2000 is capable of producing extremely high sound pressure levels. Exposure to loud music can not only impact your hearing temporarily, it can lead to permanent hearing loss. Please make sure to limit your exposure to high volume levels.

### PREVENTIVE MEASURES

1. Please read these instructions carefully.
2. Keep all information and instructions in a safe place.
3. Follow the instructions.
4. Observe all safety warnings. Never remove safety warnings or other information from the equipment.
5. Use the equipment only in the intended manner and for the intended purpose.
6. Use only sufficiently stable and compatible stands and/or mounts (for fixed installations). Make certain that wall mounts are properly installed and secured. Make certain that the equipment is installed securely and cannot fall.
7. During installation, observe the applicable safety regulations for your country.
8. Never install and operate the equipment near radiators, heat registers, ovens or other sources of heat. Make certain that the equipment is always installed so that it is cooled sufficiently and cannot overheat.
9. Never place sources of ignition, e.g., burning candles, on the equipment.
10. Ventilation slits must not be blocked.
11. Keep a minimum distance of 20 cm around and above the device.
12. Do not use this equipment in the immediate vicinity of water (does not apply to special outdoor equipment - in this case, observe the special instructions noted below). Do not expose this equipment to flammable materials, fluids or gases. Avoid direct sunlight!
13. Make certain that dripping or splashed water cannot enter the equipment. Do not place containers filled with liquids, such as vases or drinking vessels, on the equipment.
14. Make certain that objects cannot fall into the device.
15. Use this equipment only with the accessories recommended and intended by the manufacturer.
16. Do not open or modify this equipment.
17. After connecting the equipment, check all cables to prevent damage or accidents, e.g., due to tripping hazards.
18. During transport, make certain that the equipment cannot fall and possibly cause property damage and personal injuries.
19. If your equipment is no longer functioning properly, if fluids or objects have gotten inside the equipment or if it has been damaged in another way, switch it OFF immediately and unplug it from the mains outlet (if it is a powered device). This equipment may only be repaired by authorized, qualified personnel.
20. Clean the equipment using a dry cloth.
21. Comply with all applicable disposal laws in your country. During disposal of packaging, please separate plastic and paper/cardboard.
22. Plastic bags must be kept out of reach of children.
23. Please note that changes or modifications not expressly approved by the party responsible for compliance could void the user's authority to

operate the equipment.

### FOR EQUIPMENT THAT CONNECTS TO THE POWER MAINS

24. CAUTION: If the power cord of the device is equipped with an earthing contact, then it must be connected to an outlet with a protective ground. Never deactivate the protective ground of a power cord.
25. If the equipment has been exposed to strong fluctuations in temperature (for example, after transport), do not switch it on immediately. Moisture and condensation could damage the equipment. Do not switch on the equipment until it has reached room temperature.
26. Before connecting the equipment to the power outlet, first verify that the mains voltage and frequency match the values specified on the equipment. If the equipment has a voltage selection switch, connect the equipment to the power outlet only if the equipment values and the mains power values match. If the included power cord or power adapter does not fit in your wall outlet, contact your electrician.
27. Do not step on the power cord. Make certain that the power cable does not become kinked, especially at the mains outlet and/or power adapter and the equipment connector.
28. When connecting the equipment, make certain that the power cord or power adapter is always freely accessible. Always disconnect the equipment from the power supply if the equipment is not in use or if you want to clean the equipment. Always unplug the power cord and power adapter from the power outlet at the plug or adapter and not by pulling on the cord. Never touch the power cord and power adapter with wet hands.
29. Whenever possible, avoid switching the equipment on and off in quick succession because otherwise this can shorten the useful life of the equipment.
30. IMPORTANT INFORMATION: Replace fuses only with fuses of the same type and rating. If a fuse blows repeatedly, please contact an authorized service center.
31. To disconnect the equipment from the power mains completely, unplug the power cord or power adapter from the power outlet.
32. Unplug the power cord and power adapter from the power outlet if there is a risk of a lightning strike or before extended periods of disuse.



To reduce the risk of electric shock, do not remove cover (or back). There are no user serviceable parts inside. Maintenance and repairs should be exclusively carried out by qualified service personnel.



The warning triangle with lightning symbol indicates dangerous uninsulated voltage inside the unit, which may cause an electrical shock. The warning triangle with exclamation mark indicates important operating and maintenance instructions.

### CAUTION! HIGH VOLUMES IN AUDIO PRODUCTS!

This device is meant for professional use. Hearing damage due to high volume and prolonged exposure: When in use, this product can produce high sound-pressure levels (SPL) that can lead to irreversible hearing damage in performers, employees, and audience members. For this reason, avoid prolonged

## WARRANTY AND REPAIR:

All Gemini products are designed and manufactured to the highest standards in the industry. With proper care and maintenance, your product will provide years of reliable service.

## LIMITED WARRANTY

**A.** Gemini guarantees its products to be free from defects in materials and workmanship for one (1) year from the original purchase date. Exceptions: Laser assemblies on CD Players, cartridges, and crossfaders are covered for 90 days.

**B.** This limited warranty does not cover damage or failure caused by abuse, misuse, abnormal use, faulty installation, improper maintenance or any repairs other than those provided by an authorized Gemini Service Center.

**C.** There are no obligations of liability on the part of Gemini for consequential damages arising out of or in connection with the use or performance of the product or other indirect damages with respect to loss of property, revenues, of profit, or costs of removal, installation, or reinstallation. All implied warranties for Gemini, including implied warranties for fitness, are limited in duration to one (1) year from the original date of purchase, unless otherwise mandated by local statutes.

## RETURN/REPAIR

**A.** In the U.S.A., please call our helpful Customer Service Representatives at (732) 346-0061, and they will be happy to give you a Return Authorization Number (RA#) and the address of an authorized service center closest to you.

**B.** After receiving an RA#, include a copy of the original sales receipt, with defective product and a description of the defect. Send by insured freight to: Gemini and use the address provided by your customer service representative. Your RA# must be written on the outside of the package, or processing will be delayed indefinitely!

**C.** Service covered under warranty will be paid for by Gemini and returned to you. For non-warranted products, Gemini will repair your unit after payment is received. Repair charges do not include return freight. Freight charges will be added to the repair charges.

**D.** On warranty service, you pay for shipping to Gemini, we pay for return shipping within the continental United States. Alaska, Hawaii, Puerto Rico, Canada, Bahamas, and the Virgin Islands will be charged for freight.

**E.** Please allow 2-3 weeks for return of your product.

Under normal circumstances your product will spend no more than 10 working days at Gemini. We are not responsible for shipping times.

## IN THE USA:

**If you experience problems with this unit, call 732-346-0061 for Gemini customer service. Do not attempt to return this equipment to your dealer.**

Parts of the design of this product may be protected by worldwide patents. Information in this manual is subject to change without notice and does not represent a commitment on the part of the vendor. Gemini shall not be liable for any loss or damage whatsoever arising from the use of information or any error contained in this manual. No part of this manual may be reproduced, stored in a retrieval system or transmitted, in any form or by any means, electronic, electrical, mechanical, optical, chemical, including photocopying and recording, for any purpose without the express written permission of Gemini. It is recommended that all maintenance and service on this product is performed by Gemini or its authorized agents. Gemini will not accept liability for loss or damage caused by maintenance or repair performed by unauthorized personnel.

**Gemini Worldwide Headquarters**  
107 Trumbull Street, Building F8 • Elizabeth,  
NJ 07206 • USA • Tel: (732)346-0061 • Fax:  
(732)346-0065

© Innovative Concepts and Design LLC, All Rights Reserved.

---

Register your product online at  
**WWW.GEMINISOUND.COM**  
to be eligible for great prize giveaways!