

BLACK+[®] DECKER



PORTABLE DEHUMIDIFIER

INSTRUCTION MANUAL

CATALOG NUMBER

BD22MWSA

BD30MWSA

BD50MWSA

BD50PMWSA

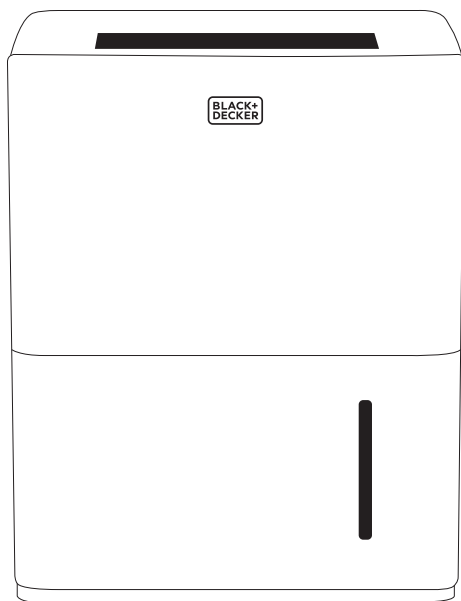

Thank you for choosing BLACK+DECKER!

PLEASE READ BEFORE RETURNING THIS PRODUCT FOR ANY REASON.

If you have a question or experience a problem with your BLACK+DECKER purchase, go to www.blackanddecker.com/instantanswers

If you can't find the answer or do not have access to the Internet, call 844-299-0879 from 10:30 a.m. to 6:30 p.m. EST Mon. - Fri. to speak with an agent. Please have the catalog number available when you call.

SAVE THIS MANUAL FOR FUTURE REFERENCE.

CONTENTS

SAFETY INFORMATION

Important Safety Instructions.....	3-4
Grounding Instructions.....	4
Safety Guidelines	4
Power Cord Operation.....	4-5

SET UP & USE

Parts & Features	6-7
Control Panel.....	8
Operation Instructions.....	9-13

CLEANING & CARE.....	14
----------------------	----

TROUBLE SHOOTING & WARRANTY

Before You Call For Service.....	15
Customer Service.....	15
Troubleshooting.....	16-17
Limited Warranty.....	18

PRODUCT REGISTRATION

Thank you for purchasing our BLACK+DECKER product. This easy-to-use manual will guide you in getting the best use of your portable dehumidifier.

Remember to record the model and serial numbers. They are on a label on the rear.

Staple your receipt to your manual. You will need it to obtain warranty service.

Model number

Serial number

Date of purchase

SAFETY INFORMATION



DANGER

DANGER - Immediate hazards which **WILL** result in severe personal injury or death



WARNING

WARNING - Hazards or unsafe practices which **COULD** result in severe personal injury or death



CAUTION

CAUTION - Hazards or unsafe practices which **COULD** result in minor personal injury

IMPORTANT SAFETY INSTRUCTIONS



WARNING

When using electrical appliances, basic safety precautions should be followed, including the following

1. To reduce risk of injury, read this guide before using the appliance.
2. Always place the unit on a level surface strong enough to support the unit with a full bucket of water.
3. Never use or store gasoline or other flammable vapor or liquid near this unit.
4. Minimum installation clearance: 11.8 inches around the unit and 17.7 inches above the unit. Do not block or cover air inlet or outlet grills.
5. The unit must be connected to a correctly grounded power supply.
6. Do not start or stop the unit by inserting or pulling out the power plug.
7. Do not use the unit in the immediate surroundings of a bath, a shower, swimming pool or clothes dryer.
8. Do not insert anything into the air outlet.
9. If the supply cord is damaged, it must be replaced by the manufacturer, its service agent or similar qualified person in order to avoid a hazard.
10. When cleaning the unit, always turn the unit off and unplug the power cord.
11. Do not use outdoors. Intended for indoor use only.
12. Place the dehumidifier in an area where the temperature will not fall below 41° Fahrenheit. The coils can become covered with frost if the room temperature is too low, which may reduce performance.
13. The appliance shall be installed in accordance with national wiring regulations.
14. The appliance is not intended for use by persons (including children) with reduced physical, sensory or mental capabilities, or lack of experience and knowledge, unless they have been given supervision or instruction concerning the use of the appliance by a person responsible for their safety.

SAVE THESE INSTRUCTIONS
HOUSEHOLD USE ONLY

SAFETY INFORMATION

GROUNDING INSTRUCTIONS

ELECTRICAL REQUIREMENTS

In the event of malfunction or breakdown, grounding provides a path of least resistance for electric current to reduce the risk of electric shock. The appliance must be connected to a cord having an equipment-grounding conductor and a grounding plug. The plug must be plugged into an appropriate outlet that is properly installed and grounded in accordance with all local codes and ordinances.

⚠ DANGER - Improper connection of the equipment grounding conductor can result in a risk of electric shock. The conductor with insulation having an outer surface that is green with or without yellow stripes is the equipment grounding conductor. If repair or replacement of the cord or plug is necessary, do not connect the equipment-grounding conductor to a live terminal. Check with a qualified electrician or service person if the grounding instructions are not completely understood, or if in doubt as to whether the appliance is properly grounded. Do not modify the plug connected to the appliance - if it will not fit the outlet, have a proper outlet installed by a qualified electrician.

FOR GROUNDED, CORD-CONNECTED
APPLIANCE RATED LESS THAN 15A AND
INTENDED FOR USE ON A NOMINAL 120V
SUPPLY CIRCUIT

The appliance is for use on a nominal 120V circuit and should be connected to a grounding outlet that looks like the one illustrated below. The use of a temporary adaptor is not recommended.

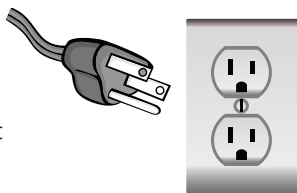

POWER SUPPLY CORD

1. Extreme care must be exercised with the use of an extension cord:
 - a) Use only a grounding type 3-wire extension cord that has a 3-blade grounding plug and a 3-slot receptacle that will accept the plug on the appliance.
 - b) The marked electrical rating of the cord set or extension cord must equal to or greater than the electrical rating of the appliance. The longer cord should be arranged so that it will not drape over the counter top or table top where it can be pulled on by children or tripped over unintentionally.

NOTE: Neither BLACK+DECKER nor the dealer can accept any liability for damage to the product or personal injury resulting from failure to observe the electrical connection procedures.

SAFETY INFORMATION

USE OF EXTENSION CORDS WITH DEHUMIDIFIER

Only use a grounded extension cord that is rated at least 7.8 amps and has a third-wire ground. When a long extension cord is used to connect the dehumidifier, a voltage drop occurs. The longer the cord, the greater the voltage drop. This results in less voltage being supplied to the dehumidifier and increases the amount of current (amp) draw or reduces performance. A heavier cord with a larger wire size will reduce the voltage drop. Be sure to choose a cord that will supply enough voltage to operate the dehumidifier. The table below indicates appropriate gauge for extension cords.

Minimum Gauge for Cord Sets						
Ampere Rating		Volts	Total Length of Cord in Feet (meters)			
		120V	25 (7.6)	50 (15.2)	100 (30.5)	150 (45.7)
		240V	50 (15.2)	100 (30.5)	200 (61.0)	300 (91.4)
More than	Not more than	AWG				
0	6		18	16	16	14
6	10		18	16	14	12
10	12		16	16	14	12
12	16		14	12	Not Recommended	

 **WARNING:** Keep electrical cords in good condition. Do not use worn, bare, or frayed cords because they can cause electrical shock.

 **WARNING:** Operating equipment at low voltage can cause it to overheat. Using an excessively long extension cord can cause the cord to overheat.

SET UP & USE

PARTS & FEATURES

MODELS: BD22MWSA BD30MWSA

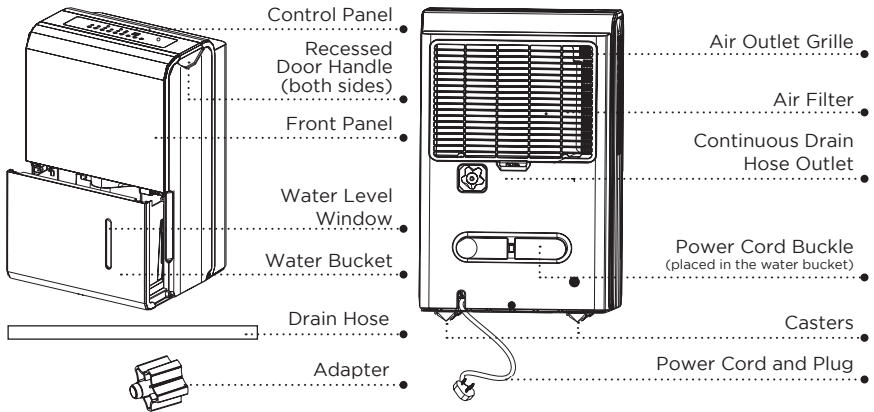

FOR MODELS: BD50MWSA BD50PMWSA

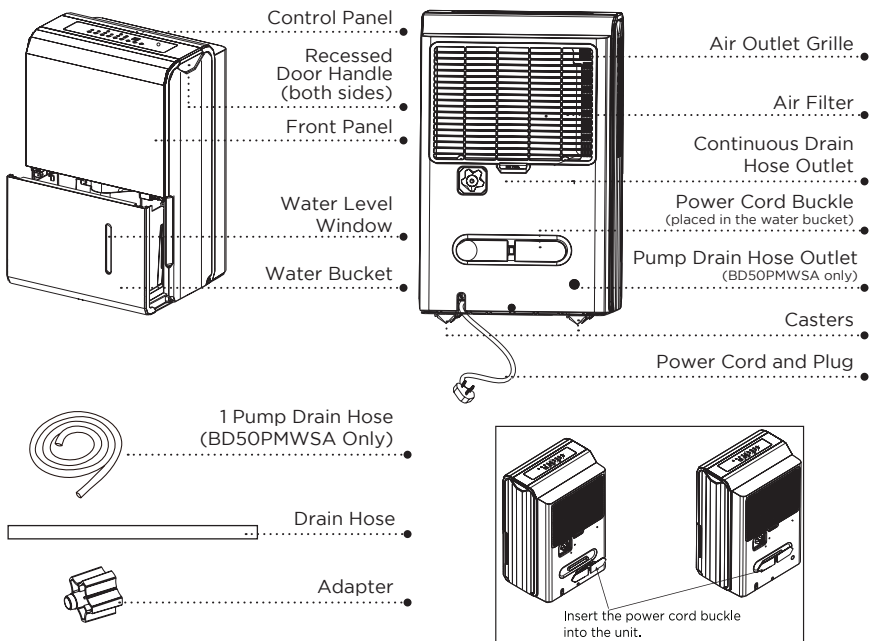

SET UP & USE

POSITIONING THE UNIT

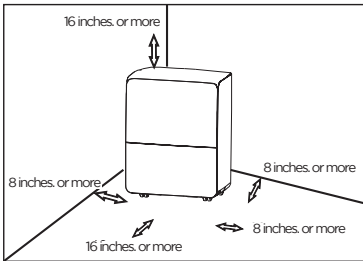

Casters

(At four points on the bottom of unit)

- Casters can move freely.
 - Do not force casters to move over the carpet.
 - Do not move the unit with water in the bucket. The unit may tip over and water may spill.
 - Do not use outdoors.
 - This dehumidifier is intended for indoor residential applications only. This dehumidifier should not be used for commercial or industrial applications.
 - Place the dehumidifier on a smooth, level floor strong enough to support the unit with a full bucket of water.
 - Allow at least 8 in. of air space on all sides of the unit for good air circulation (at least 16 in. of air space on air outlet).
 - Place the unit in an area where the temperature will not fall below 41°F(5°C). The coils can become covered with frost at temperatures below 41°F(5°C), which may reduce performance.
 - Place the unit away from the clothes dryer, heater or radiator.
 - Use the unit to prevent moisture damage anywhere books or valuables are stored.
- The dehumidifier must be operated in an enclosed area to be most effective. Close all doors, windows and other outside openings to the room.

WHEN USING THE UNIT

- When first using the dehumidifier, operate the unit continuously for 24 hours. Make sure the plastic cover on the continuous drain hose outlet is installed properly so there are no leaks.
- This unit is designed to operate with a working environment between 41°F/5°C and 90°F/32°C, and between 35% to 85% relative humidity.
- If the unit has been switched off and needs to be switched on again, allow approximately three minutes for the correct operation to resume.
- Do not connect the dehumidifier to a multiple socket outlet, which is also being used for other electrical appliances.
- Select a suitable location, making sure you have easy access to an electrical outlet into an electrical socket.
- Plug the unit into an electrical socket outlet.
- Make sure the water bucket is correctly fitted otherwise the unit will not operate properly.

NOTE: When the water in the bucket reaches a certain level, please be careful when moving the machine to avoid it falling and spilling.

SET UP & USE

CONTROL PANEL

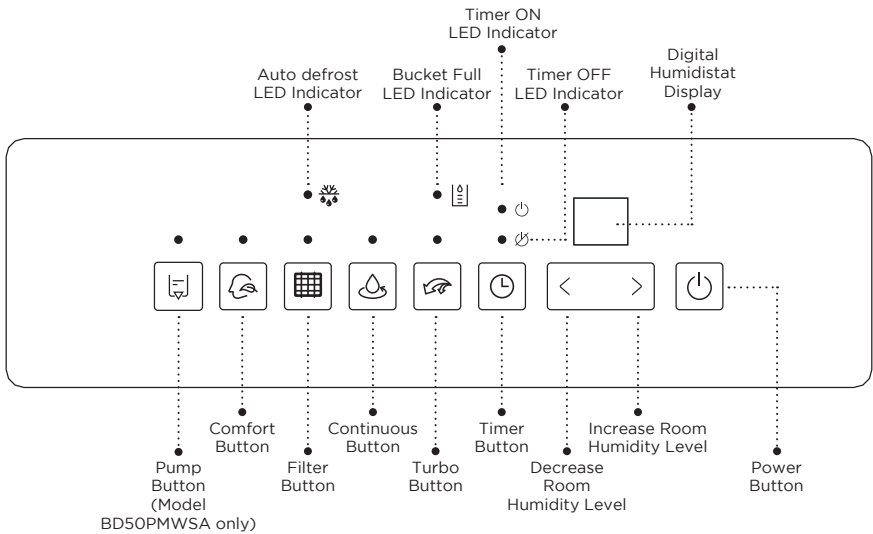

Error Codes and Protection Code:

- AS-Humidity sensor error--Unplug the unit and plug it back in. If error repeats, call for service.
- ES-Tube Temperature sensor of the evaporator error--Unplug the unit and plug it back in. If error repeats, call for service.
- P2-Bucket is full or bucket is not in right position--Empty the bucket and replace it in the right position.(only available for the unit with no pump feature.)
- Eb-Bucket is removed or not in right position-- Replace the bucket in the right position.(only available for the unit with pump feature.)

NOTE: When one of the above malfunctions occurs, turn off the unit, and check for any obstructions. Restart the unit, if the malfunction is still present, turn off the unit and unplug the power cord. Contact the manufacturer or its service agents or a similar qualified person for service.

SET UP & USE

FILTER

The check filter feature is a reminder to clean the Air Filter for more efficient operation. The Filter indicator light will illuminate after 250 hours of operation. Clean the filter with warm, soapy water and dry thoroughly before putting back in place. Once filter is back in the unit, press the FILTER button to reset the filter indicator.

⚠ CAUTION: Do not operate the dehumidifier without the included filter in place. Unit should be turned off and unplugged to change filter.

TURBO BUTTON

Control the fan speed. Press to select either High or Low fan speed. Set the fan control to High for maximum moisture removal. When the humidity has been reduced and quiet operation is preferred, set the fan control to Low.

CONTINUE BUTTON

Press to activate the continuous dehumidifying operation. This function will keep the unit operating without having to empty the bucket. For this function, the drain hose will need to be attached to the back of the unit.

TIMER BUTTON

Press to initiate the Auto start and Auto stop feature, in conjunction with the < and > buttons.

INCREASE/DECREASE BUTTONS

Humidity Set Control buttons

The humidity level can be set within a range of 35% RH (Relative Humidity) to 85%RH (Relative Humidity) in 5% increments. For drier air, press the < button and set to a lower percent value (%). For damper air, press the > button and set a higher percent value (%).

Timer Set Control buttons

Use the Up/Down buttons to set the Auto start and Auto stop time from 0.0 to 24.

POWER BUTTON

Press to turn the dehumidifier on and off.

COMFORT BUTTON

Press to start/stop the comfort dehumidifying operation. This function will automatically adjust the humidity level based on the temperature of the room. The humidity level cannot be adjusted in this setting, it will stabilize between 45%-55%. Press the comfort button or the humidity adjust buttons to cancel this feature.

PUMP BUTTON (only BD50PMWSA)

Press to activate the pump operation.

NOTE: Make sure the pump drain hose is installed into the unit before the pump operation is activated. When the bucket is full, the pump starts to work. Refer to the next pages for removing the collected water. Do not use this operation when the outdoor temperature is equal to or less than 32°F (0°C).

DISPLAY

Shows the set % humidity level from 35% to 85% or auto start/stop time (0-24) while setting, then shows the actual (35% accuracy) room % humidity level in a range of 30% RH (Relative Humidity) to 90%RH.

SET UP & USE

OTHER FEATURES

Bucket Full Light

When the water collection bucket is full, the unit will shut off automatically, make a beeping noise and the BUCKET FULL indicator will light. The dehumidifier will not run again until the bucket is emptied and properly placed back inside the unit.

Auto Defrost

When frost builds up on the evaporator coils, the compressor will cycle off and the fan will continue to run until the frost disappears.

Auto Shut Off

The dehumidifier shuts off when the bucket is full, or when the bucket is removed or not replaced in the proper position. The fan motor will continue to run for 30 seconds.

Wait 3 minutes before resuming operation. This is to protect the unit. Operation will automatically start after 3 minutes.

Auto-Restart

If the unit turns off unexpectedly due to a power outage, it will restart with the previous function setting automatically when the power resumes.

Setting the Timer

To program the unit to automatically turn ON, press the TIMER button when the unit is OFF. Press the < or > to increase the timer in 30 minute increments up to 10 hours. After 10 hours, each increase will run in 1 hour increments up to 24 hours. Once the desired time is reached, the unit will automatically turn ON.

To program the unit to automatically turn OFF, press the TIMER button when the unit is ON. Each press of the < or > buttons will change the timer setting in 30 minute increments up to 10 hours. After 10 hours, each press will increase or decrease the timer in 1 hour increments up to 24 hours. Once the desired time is over, the unit will automatically power OFF.

When the Auto Start & Auto Stop times are set, within the same program sequence, Timer On Off indicator lights illuminate identifying both On and Off times are now programmed.

Turning the unit On or Off at any time or adjusting the timer setting to 0.0 will cancel the Auto Start/Stop function.

When LED display window displays the code of P2, the Auto Start/Stop function will also be cancelled.

SET UP & USE

REMOVING THE COLLECTED WATER

There are three ways to remove collected water.

1. Use the bucket

- When the unit is off, if the bucket is full, the Full indicator light will light.
- When the unit is on, if the bucket is full, the compressor and the fan turn off, and the Full indicator light will light, the digital display shows P2.
- Slowly pull out the bucket. Grip the left and right handles securely, and carefully pull out straight so water does not spill. Do not put the bucket on the floor because the bottom of the bucket is uneven. Otherwise the bucket will fall and cause the water to spill.
- Throw away the water and replace the bucket. The bucket must be in right place and securely seated for the dehumidifier to operate.
- The machine will re-start when the bucket is restored in its correct position.

a. Pull out the bucket a little.

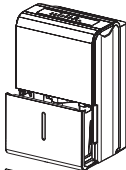

b. Hold both sides of the bucket with even strength, and pull it out from the unit.

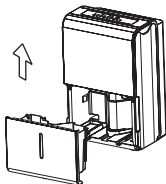

c. Pour the water out.

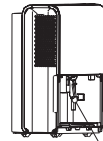

Pump hose drops

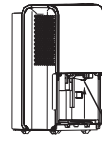

Reinstall pump hose properly

NOTE:

- When you remove the bucket, do not touch any parts inside of the unit. Doing so may damage the product.
- Be sure to push the bucket gently all the way into the unit. Banging the bucket against anything or failing to push it in securely may cause the unit not to operate.
- If the pump hose drops when you remove the bucket, you must reinstall the pump hose properly to the unit before replacing the bucket into the unit.
- When you remove the bucket, if there is some water in the unit you must dry it.
- When the unit is on, if the bucket is removed, the compressor and the fan turn off, then the unit will beep 8 times and the digital display shows Eb.
- When the unit is off, if the bucket is removed, the unit will beep 8 times and the digital display shows Eb.

SET UP & USE

2. Continuous draining

- Water can be automatically emptied into a floor drain by attaching the unit with a drain hose (included).
- Remove the plastic cover from the back drain outlet of the unit and set aside, then insert the drain hose through the drain outlet of the unit and lead the drain hose to the floor drain or a suitable drainage facility.

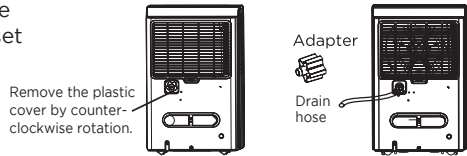

- When you remove the plastic cover, if there is some water in the back drain outlet of the unit you must dry it. Make sure the hose is secure so there are no leaks and the end of the hose is level or down to let the water flow smoothly.
- Direct the hose toward the drain, making sure that there are no kinks that will stop the water flowing. Make sure the water hose is lower than the drain hose outlet of the unit.
- Select the desired humidity setting and fan speed on the unit for continuous draining to start.

NOTE: When the continuous draining feature is not being used, remove the drain hose from the outlet, and dry the water in the continuous drain hose outlet.

3. Pump draining (model BD50PMWSA)

- Water can be automatically emptied into a floor drain or a suitable drainage facility by attaching the pump drain outlet with a pump drain hose.
- Remove the continuous drain hose from the unit and install the plastic cover to the continuous drain hose outlet of the unit by clockwise rotation.

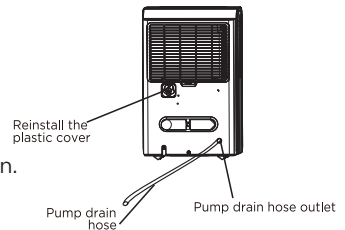

- Reset the pump drain hose into the pump drain hose outlet for depth of 15mm at least, then lead the water hose to the floor drain or a suitable drainage facility.
- Press the pump pad of the unit to activated the pump operation. When the bucket is full the pump starts to work.

NOTE: The pump may make a loud noise when it starts to work for 3-5 minutes. It is a normal phenomenon.

- Make sure the hose is secure so there are no leaks.
- Direct the hose toward the drain, making sure that there are no kinks that will stop the water flowing.
- Place the end of the hose into the drain and make sure the end of the hose is level or down to let the water flow smoothly.
- Select the desired humidity setting and fan speed on the unit for pump draining to start.

SET UP & USE

NOTE: The pump operation light blinks every second when the pump is failing to operate. Please turn off the unit and plug the power cord out. Check the following things:

- Cleaning the filter of the pump. Remove the bucket from the unit, take down the pump and clean the filter of the pump.
- Empty the water of the bucket.
- Reinstall the pump hose if it drops and reinstall the bucket properly. Turn on the unit.

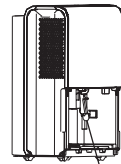

Filter of the pump

NOTE: Do not use this operation when the outdoor temperature is equal to or less than 32°F (0°C), otherwise the water will freeze and will cause the water hose to be blocked and the unit will fail to operate. Make sure to empty the bucket once a week when using the pump draining feature. When the pump draining feature is not being used, remove the pump drain hose from the outlet.

- Press the pump drain hose outlet in and take the pump drain hose out from it. Make sure to not let the water in the pump hose drip to the floor.

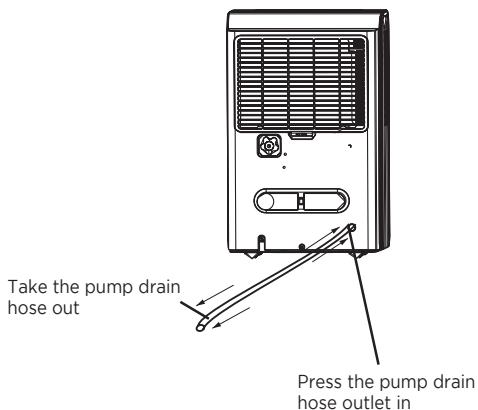

CARE & CLEANING

CARE AND MAINTENANCE

Care and cleaning of the dehumidifier.

 **CAUTION** - Turn the dehumidifier off and remove the plug from the wall outlet before cleaning.

CLEAN THE GRILLE AND CASE

- Use water and a mild detergent. Do not use bleach or abrasives.
- Do not splash water directly onto the main unit. Doing so may cause an electrical shock, cause the insulation to deteriorate, or cause the unit to rust.
- The air intake and outlet grilles get soiled easily, so use a vacuum attachment or brush to clean.

CLEAN THE BUCKET

- Every few weeks, clean the bucket to prevent growth of mold, mildew and bacteria. Partially fill the bucket with clean water and add a little mild detergent. Swish it around in the bucket, empty and rinse.

NOTE: Do not use a dishwasher to clean the bucket. After clean, the bucket must be in place and securely seated for the dehumidifier to operate.

CLEAN THE AIR FILTER

- Remove the filter every two weeks based on normal operating conditions.
- To remove the filter, pull filter outwards.
- Wash the filter with clean water then dry.
- Re-install the filter, replace Bucket.

 **CAUTION:** DO NOT operate the dehumidifier without a filter because dirt and lint will clog it and reduce performance.

Unit should be turned off and unplugged to clean filter.

WHEN NOT USING THE UNIT FOR LONG TIME PERIODS

- After turning off the unit, wait one day before emptying the bucket.
- Clean the main unit, water bucket and air filter.
- Wrap the cord with the power cord buckle.
- Cover the unit with a plastic bag.
- Store the unit upright in a dry, well-ventilated place.

TROUBLESHOOTING & WARRANTY

BEFORE YOU CALL FOR SERVICE

IF THE APPLIANCE FAILS TO OPERATE:

- A) Check to make sure that the heater/fan is plugged in securely. If it is not, remove the plug from the outlet, wait 10 seconds and plug it in again securely.
- B) Check for a blown circuit fuse or a tripped main circuit breaker. If these seem to be operating properly, test the outlet with another appliance.

IF NONE OF THE ABOVE SOLVES THE PROBLEM, CONTACT A QUALIFIED TECHNICIAN. DO NOT TRY TO ADJUST OR REPAIR THE APPLIANCE YOURSELF.

IMPORTANT

DO NOT RETURN THIS PRODUCT TO THE STORE

If you have a problem with this product, please contact the BLACK+DECKER Customer Satisfaction Center at 844-299-0879 or service@equitybrands.com

**DATED PROOF OF PURCHASE, MODEL # AND SERIAL #
REQUIRED FOR WARRANTY SERVICE**

TROUBLESHOOTING & WARRANTY

Troubleshoot your problem by using the chart below. If the dehumidifier still does not work properly, contact W Appliance Co. customer service center or the nearest authorized service center. Customers must never troubleshoot internal components.

TROUBLE	POSSIBLE CAUSE	POSSIBLE REMEDY
Dehumidifier does not start	The dehumidifier is unplugged	Make sure the dehumidifier's plug is pushed completely into the outlet
	The fuse is blown/circuit breaker is tripped	Check the house fuse/circuit breaker box and replace fuse or reset breaker
	Dehumidifier has reached its present level or the bucket is full	The dehumidifier automatically turns off when either condition occurs. Change to a lower setting or empty the water bucket and replace properly
	Bucket is not in the proper position	The bucket must be in place and securely seated for the dehumidifier to operate
	Power failure	There is a protective time delay (up to 3 min.) to prevent tripping of the compressor overload. For this reason, the unit may not start normal dehumidification for 3 minutes after it is powered back on
Dehumidifier does not dry the air as it should	Not enough time allowed for unit to remove moisture	When first installed, allow at least 24 hours to maintain the desired dryness
	Airflow is restricted	Make sure there are no curtains, blinds, or furniture blocking the front or back of the dehumidifier
	Dirty filter	See the FILTER CLEANING section
	The humidity control may not be set low enough	For drier air, press the ◀ button to lower the percent humidity desired in the room
	Doors and windows may not be closed tightly	Check that all doors, windows and other openings are securely closed
	Clothes dryer may be blowing moist air into the room	Install the dehumidifier away from the dryer. The dryer should be vented outside.
	Room temperature is too low	Moisture removal is best at higher room temperatures. Lower room temperatures will reduce the moisture removal rate. This model is designed to operate at temperatures above 41°F
Dehumidifier runs too much	The area is too large for the capability of the dehumidifier	The capacity of your dehumidifier may not be adequate for the room size
	Doors and windows are open	Close all doors and windows to the outside
Frost appears on the coils	The dehumidifier has recently been turned on or the room temperature is below 41°F	This is normal. Frost will usually disappear within 60 minutes. For details, see "AUTO DEFROST" section
Controls cannot be set	The compressor will turn off and the fan will automatically continue to run for approximately 3 minutes at a fixed setting	This is normal. Wait approximately 3 minutes and set the fan speed at the desired level
Fan noise	Air is moving through the unit	This is normal
Water on the floor	Hose connection may be loose	Check the hose connection. See the CONTINUOUS DRAINAGE SECTION
	Hose is attached but not draining into a drain	Disconnect the hose if using the bucket or place the hose near a drain

TROUBLESHOOTING & WARRANTY

Troubleshoot your problem by using the chart below. If the dehumidifier still does not work properly, contact W Appliance Co. customer service center or the nearest authorized service center. Customers must never troubleshoot internal components.

TROUBLE	POSSIBLE CAUSE	POSSIBLE REMEDY
Error Code "E1"	The temperature sensor on the discharge pipe may be faulty and may need to be changed.	Contact the customer service center.
Error Code "E2"	Heat exchanger may be faulty and may need to be changed.	Contact the customer service center.
Error Code "E3"	The room temperature may be too high.	Check to make sure the room temperature is below 90°F. If the room temperature is too high, place the dehumidifier in a location where the room temperature is below 90°F for at least 2 hours before operating again.
Error Code "EH"	The humidity sensor may be faulty and may need to be changed	Contact the customer service center.
Error Code "P1" (Model BD50PMWSA)	Bucket is not in the proper position.	Make sure the bucket is in place and securely seated for the dehumidifier to operate. If error code reappears after adjusting the bucket, please contact the customer service department.
Error Code "E5" (Model BD50PMWSA)	Didn't install the pump drainage kit before start pump function.	Install the pump drainage kit before start pump function.
	Users use non-standard drainage pipes. (Manufacturers' original pipe)	Use the original pipe.
	The drain cover is not tightened.	Tighten the cover.
	The rubber washer is missing.	Re-install the washer in cover.
	Poor connection between drain pipe and drain cover.	Check the connection of pipe and drain cover.

TROUBLESHOOTING & WARRANTY

LIMITED WARRANTY

Any repair, replacement, or warranty service, and all questions about this product should be directed to BLACK+DECKER at **844-299-0879** from the USA or Puerto Rico.

BLACK+DECKER warrants to the original purchaser that the product will be free from defects in material, parts and workmanship for the period designated for this product. The warranty commences the day the product is purchased and covers up to a period of **1 year (12 months) for labor/1 year (12 months) for parts (manufacturing defects only)**.

BLACK+DECKER agrees that it will, at its option, replace the defective product with either a new or remanufactured unit equivalent to your original purchase during the warranty period.

Exclusions: This warranty does not apply to the below:

1. If the appearance or exterior of the product has been damaged or defaced, altered or modified in design or construction.
2. If the product original serial number has been altered or removed or cannot be readily determined.
3. If there is damaged due to power line surge, user damage to the AC power cord or connection to improper voltage source.
4. If damage is due to general misuse, accidents or acts of God.
5. If repair attempts are done by unauthorized service agents, use of parts other than genuine parts or parts obtained from persons other than authorized service companies.
6. On units that have been transferred from the original owner.
7. On products that have been purchased as refurbished, like new, second-hand, in a "As-Is" or "Final Sale" terms.
8. To products used in a commercial or rental setting.
9. To products used in settings other than ordinary household use or used other than in accordance with the provided instructions.
10. To damages for service calls for improper installations.
11. Transportation and shipping costs associated with the replacement of the unit.
12. Service calls to instruct you how to use your product.
13. Service calls to repair or replace the house fuse, reset the circuit breaker or correct the wiring in the house.

REPAIR OR REPLACEMENT AS PROVIDED UNDER THIS WARRANTY IS THE EXCLUSIVE REMEDY OF THE CUSTOMER; BLACK+DECKER. SHALL NOT BE LIABLE FOR ANY INCIDENTAL OR CONSEQUENTIAL DAMAGES FOR BREACH OF ANY EXPRESS OR IMPLIED WARRANTY ON THIS PRODUCT, EXCEPT TO THE EXTENT PROHIBITED BY APPLICABLE LAW. ANY IMPLIED WARRANTY OF MERCHANTABILITY OF FITNESS FOR A PARTICULAR PURPOSE ON THIS PRODUCT IS LIMITED TO THE DURATION OF THE WARRANTY.

Some states do not allow the exclusion or limitations of incidental or consequential damages, or limitations on how long the warranty lasts. In these cases the above exclusions or limitations may not apply to you. This warranty gives you specific legal rights and you may also have other rights which vary from state to state.

Obtaining Service: To obtain service, product literature, supplies or accessories please call **844-299-0879** to create a ticket for exchange/repair. Please make sure to provide the date of purchase, model number and a brief description of the problem. Our customer service representative will contact you or send detailed return instructions.

BLACK+DECKER does not warrant that the appliance will work properly in all environmental conditions, and makes no warranty and representation, either implied or expressed, with respect to the quality, performance, merchantability, or fitness for a particular purpose other than the purpose identified within this user's manual. BLACK+DECKER has made every effort to ensure that this user's manual is accurate and disclaims liability for any inaccuracies or omissions that may have occurred. Information in this user's manual is subject to change without notice and does not represent a commitment on the part of BLACK+DECKER. BLACK+DECKER reserves the right to make improvements to this user's manual and/or to the products described in this user's manual at any time without notice. If you find information in this manual that is incorrect, misleading, or incomplete, please contact us at **844-299-0879**.

W Appliance Co.
1356 Broadway
New York, NY 10018

This device complies with part 15 of the FCC rules. Operation is subject to the following two conditions: 1) This device may not cause harmful interference, and 2) This device must accept any interference received, including interference that may cause undesired operation. This equipment has been tested and found to comply with the limits for a Class B digital device, pursuant to Part 15 of the FCC rules. These limits are designed to provide reasonable protection against harmful interference in a residential installation. This equipment generates, uses and can radiate radio frequency energy and, if not installed and used in accordance with the instructions, may cause harmful interference to radio communications. However, there is no guarantee that the interference will not occur in a particular installation. If this equipment does cause harmful interference to radio or television reception, which can be determined by turning the equipment off and on, the user is encouraged to try to correct the interference by one or more of the following measures: a) Reorient or relocate the receiving antenna. b) Increase the separation between the equipment and the receiver. c) Connect the equipment into an outlet different from that which the receiver is connected. d) Consult the dealer or an experienced radio/TV technician for help.

BLACK & DECKER, BLACK+DECKER, the BLACK & DECKER and BLACK+DECKER logos and product names and the orange and black color scheme are trademarks of The Black & Decker Corporation, used under license. All rights reserved.

Product in this box may differ slightly from that pictured. Does not affect function. Not all accessories shown in photography are included in this package.

Imported by W Appliance, Inc., 1356 Broadway, New York, NY 10018

BLACK+[®] DECKER



DÉSHUMIDIFICATEUR PORTABLE

MANUEL D'INSTRUCTIONS

NUMÉRO DE CATALOGUE

BD22MWSA
BD30MWSA
BD50MWSA
BD50PMWSA

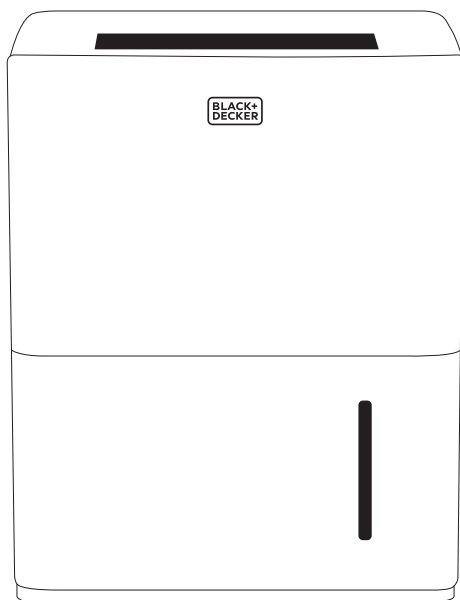

Merci d'avoir choisi BLACK+DECKER!

VEUILLEZ LIRE AVANT DE RETOURNER CE PRODUIT POUR TOUTE RAISON.

Si vous avez une question ou rencontrez un problème avec votre achat

BLACK+DECKER, allez sur www.blackanddecker.com/instantanswers

Si vous ne trouvez pas la réponse ou n'avez pas accès à l'internet, appelez au

844-299-0879 de 10 h 30 à 18 h 30 HNE du Lundi au Vendredi pour parler avec un agent. Veuillez avoir le numéro de catalogue disponible quand vous appelez.

GARDEZ CE MANUEL POUR RÉFÉRENCE FUTURE.

TABLE DES MATIÈRES

INFORMATION SUR LA SÉCURITÉ

Consignes De Sécurité Importantes.....	25-26
Instructions De Mise À La Terre	26
Directives De Sécurité.....	26
Fonctionnement Du Cordon d'Alimentation.....	26-27

CONFIGURATION ET UTILISATION

Pièces Et Caractéristiques.....	28-29
Panneau De Commande.....	30
Mode d'Emploi.....	31-35

NETTOYAGE ET ENTRETIEN..... 36

DÉPANNAGE ET GARANTIE

Avant d'Appeler Pour Le Service	37
Service Client.....	37
Dépannage	38-39
Garantie Limitée	40

ENREGISTREMENT DU PRODUIT

Nous vous remercions d'avoir acheté notre produit BLACK+DECKER. Ce manuel facile à utiliser vous guidera pour tirer le meilleur parti de votre déshumidificateur portable.

N'oubliez pas d'enregistrer les numéros de modèle et de série. Ils sont sur un étiquette à l'arrière.

Agrafez votre reçu dans votre manuel. Vous en aurez besoin pour obtenir du service de garantie.

Numéro de modèle

Numéro de série

Date d'achat

INFORMATION SUR LA SÉCURITÉ



DANGER

DANGER - Dangers immédiats qui VONT entraîner des blessures graves ou la mort



AVERTISSEMENT

AVERTISSEMENT - Dangers ou pratiques dangereuses qui POURRAIENT entraîner des blessures graves ou la mort



ATTENTION

ATTENTION - Dangers ou pratiques dangereuses qui POURRAIENT entraîner une blessure corporelle mineure

CONSIGNES DE SÉCURITÉ IMPORTANTES



AVERTISSEMENT

Lors de l'utilisation d'appareils électriques, des précautions de sécurité de base doit être suivi, y compris les suivants

1. Pour réduire les risques de blessures, lisez ce guide avant d'utiliser l'appareil.
2. Placez toujours l'appareil sur une surface plane suffisamment solide pour supporter l'unité avec un seau plein d'eau.
3. N'utilisez ou ne rangez jamais d'essence ou autre vapeur ou liquide inflammable à proximité de cette unité.
4. Dégagez minimum d'installation: 11.8 pouces autour de l'unité et 17.7 pouces au-dessus de l'unité. Ne bloquez pas et ne couvrez pas les grilles d'entrée ou de sortie d'air.
5. L'unité doit être connectée à une alimentation électrique correctement mise à la terre.
6. Ne démarrez ou n'arrêtez pas l'unité en insérant ou en retirant la fiche d'alimentation.
7. N'utilisez pas l'appareil à proximité immédiate d'une baignoire, d'une douche, piscine ou sèche-linge.
8. N'insérez rien dans la sortie d'air.
9. Si le cordon d'alimentation est endommagé, il doit être remplacé par le fabricant, son agent de service ou personne qualifiée similaire pour éviter un danger.
10. Lors du nettoyage de l'appareil, éteignez toujours l'appareil et débranchez le cordon d'alimentation.
11. Ne l'utilisez pas à l'extérieur. Pour une utilisation en intérieur uniquement.
12. Placez le déshumidificateur dans une zone où la température ne baissera pas en dessous de 41° Fahrenheit. Les serpentins peuvent se couvrir de givre si la température ambiante est trop basse, ce qui peut réduire les performances.
13. L'appareil doit être installé conformément à la réglementation nationales de câblage.
14. L'appareil n'est pas destiné à être utilisé par des personnes (y compris des enfants) avec des capacités physiques, sensorielles ou mentales réduites, ou un manque de expérience et connaissances, à moins qu'ils n'aient reçu une supervision ou des instructions concernant l'utilisation de l'appareil par une personne responsable de leur sécurité.

**GARDEZ CES INSTRUCTIONS
UTILISATION DOMESTIQUE UNIQUEMENT**

INFORMATION SUR LA SÉCURITÉ

INSTRUCTIONS DE MISE À LA TERRE

EXIGENCES ÉLECTRIQUES

En cas de mauvais fonctionnement ou de panne, la mise à la terre fournit un chemin de moindre résistance au courant électrique pour réduire le risque de choc électrique. L'appareil doit être connecté à un cordon ayant un conducteur de mise à la terre de l'équipement et une fiche de mise à la terre. La fiche doit être branchée dans une prise appropriée correctement installée et mise à la terre conformément à tous les codes et règlements locaux.

⚠ DANGER - La mauvaise connexion du conducteur de mise à la terre de l'équipement peut entraîner un risque de choc électrique. Le conducteur avec isolation ayant une surface extérieure verte avec ou sans rayures jaunes est le conducteur de mise à la terre de l'équipement. Si la réparation ou le remplacement du cordon ou de la fiche est nécessaire, ne connectez pas le conducteur de mise à la terre de l'équipement à une borne sous tension. Vérifiez avec un électricien ou un technicien qualifié si les instructions de mise à la terre ne sont pas entièrement comprises, ou en cas de doute quant à savoir si l'appareil est correctement mis à la terre. Ne modifiez pas la fiche connectée à l'appareil - si elle ne rentre pas dans la prise, faites installer une prise appropriée par un électricien qualifié.

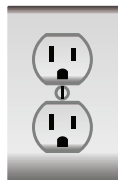
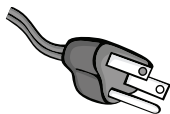

POUR MISE À LA TERRE, CONNECTÉE PAR CORDON APPAREIL NOMINAL MOINS DE 15A ET CONÇU POUR UNE UTILISATION SUR UN CIRCUIT D'ALIMENTATION NOMINAL 120V

L'appareil doit être utilisé sur un circuit nominal de 120 V et doit être connecté à une prise mise à la terre qui ressemble à celui illustré ci-dessous. L'utilisation d'un adaptateur temporaire n'est pas recommandé.

CORDON D'ALIMENTATION

1. Un soin extrême doit être exercé avec l'utilisation d'une rallonge:
 - a) Utilisez uniquement une rallonge à 3 fils avec mise à la terre dotée d'une fiche de mise à la terre et une prise à 3 fentes qui acceptera la fiche sur le appareil.
 - b) La puissance électrique indiquée du cordon ou de la rallonge doit être égale ou supérieure à la puissance électrique de l'appareil. Le cordon le plus long doit être disposé de manière à ne pas se draper sur le comptoir ou le dessus de table où il peut être tiré par des enfants ou trébuché involontairement.

REMARQUE: Ni BLACK+DECKER ni le marchand ne peuvent accepter aucune responsabilité pour les dommages au produit ou blessures corporelles résultant du non-respect des procédures de connexion électrique.

INFORMATION SUR LA SÉCURITÉ

UTILISATION DE RALLONGES AVEC DÉSHUMIDIFICATEUR

Utilisez uniquement une rallonge mise à la terre d'au moins 7.8 ampères et un troisième fil mis à la terre. Lorsqu'une longue rallonge est utilisée pour connecter le déshumidificateur, une chute de tension se produit. Plus le cordon est long, plus la chute de tension est importante. Ceci entraîne moins de tension fournie au déshumidificateur et augmente la quantité de courant (ampères) tiré ou réduit les performances. Un cordon plus lourd avec un calibre de fil plus grand réduira la chute de tension. Assurez-vous de choisir un cordon qui fournira une tension suffisante pour faire fonctionner le déshumidificateur. Le tableau ci-dessous indique calibre approprié pour les rallonges.

Jauge Minimale Pour Les Ensembles De Cordons						
Ampérage		Volts	Longueur Totale Du Cordon En Pieds (mètres)			
		120V	25 (7.6)	50 (15.2)	100 (30.5)	150 (45.7)
		240V	50 (15.2)	100 (30.5)	200 (61.0)	300 (91.4)
Plus que	Pas plus de	AWG				
0	6		18	16	16	14
6	10		18	16	14	12
10	12		16	16	14	12
12	16		14	12	Non Recommandé	

⚠ AVERTISSEMENT: Gardez les cordons électriques en bon état. N'utilisez pas de cordons usés, dénudés ou effilochés car ils peuvent provoquer un choc électrique.

⚠ AVERTISSEMENT: L'utilisation d'un équipement à basse tension peut provoquer une surchauffe. Utilisant une rallonge trop longue peut provoquer une surchauffe du cordon.

CONFIGURATION ET UTILISATION

PIÈCES ET CARACTÉRISTIQUES

MODÈLES: BD22MWSA BD30MWSA

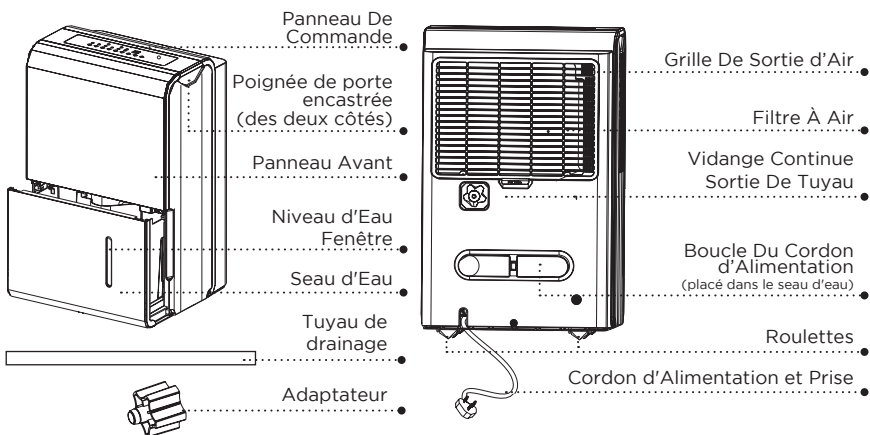

POUR LES MODÈLES: BD50MWSA BD50PMWSA

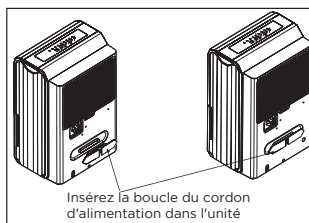
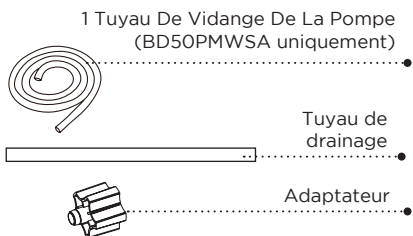
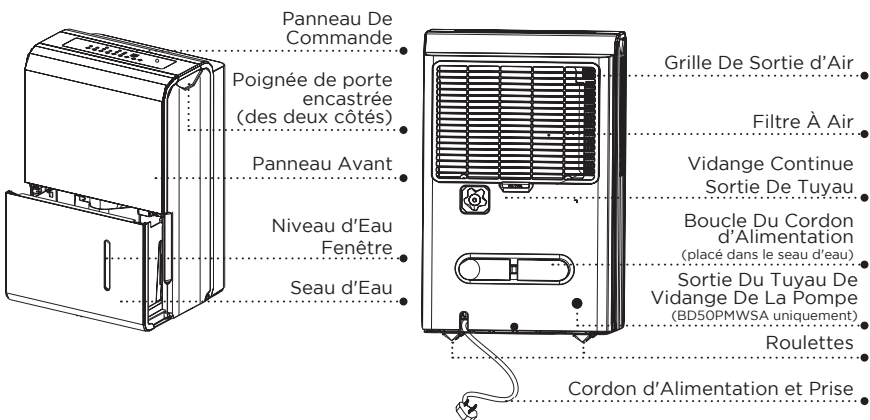

CONFIGURATION ET UTILISATION

POSITIONNEMENT DE L'UNITÉ

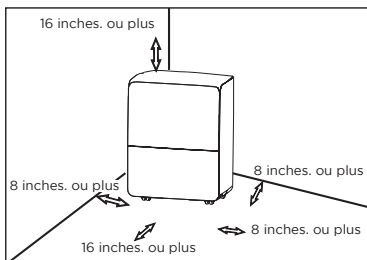

Roulettes
(En quatre points au bas de l'unité)

- Les roulettes peuvent bouger librement.
- Ne forcez pas les roulettes à se déplacer sur le tapis.
- Ne déplacez pas l'appareil avec de l'eau dans le seau. L'unité peut basculer et de l'eau peut se répandre.
- Ne l'utilisez pas à l'extérieur.
- Ce déshumidificateur est destiné à des applications résidentielles intérieures uniquement. Ce déshumidificateur ne devrait pas être utilisé à des fins commerciales ou industrielles.
- Placez le déshumidificateur sur un plancher lisse et plane assez fort pour supporter l'unité avec un seau plein d'eau.
- Laissez au moins 8 inches. d'espace d'air de tous les côtés de l'appareil pour une bonne circulation d'air (au moins 16 inches. d'espace d'air sur la sortie d'air).
- Placez l'appareil dans une zone où la température ne descendra pas en dessous 41°F (5°C). Les bobines peuvent devenir couvert de givre à des températures en dessous de 41°F (5°C), ce qui peut réduire le rendement.
- Placez l'appareil loin de la sècheuse, du chauffage ou du radiateur.

- Utilisez l'appareil pour éviter les dommages causés par l'humidité partout où des livres ou des objets de valeur sont entreposés.

- Le déshumidificateur doit être utilisé dans un espace clos pour être le plus efficace. Fermez toutes les portes, fenêtres et autres ouvertures extérieures à la pièce.

LORS DE L'UTILISATION DE L'APPAREIL

- Lors de la première utilisation du déshumidificateur, faites fonctionner l'unité en continu pendant 24 heures. Assurez-vous que le couvercle en plastique sur la sortie du tuyau de vidange continue est correctement installé, pour éviter les fuites.

- Cet appareil est conçu pour fonctionner avec un environnement de travail entre 41°F / 5°C et 90°F / 32°C, et entre 35% et 85% d'humidité relative.

- Si l'appareil a été éteint et doit être réactivé, attendez environ trois minutes pour que le bon fonctionnement reprenne.

- Ne connectez pas le déshumidificateur à une multiprise, qui est également utilisé pour d'autres appareils électroménagers.

- Sélectionnez un emplacement approprié, en vous assurant d'avoir un accès facile à une prise électrique dans une prise électrique.

- Branchez l'appareil sur une prise électrique.

- Assurez-vous que le seau d'eau est correctement installé, sinon l'appareil ne fonctionnera pas correctement.

REMARQUE: quand l'eau du seau atteint un certain niveau, s'il vous plaît soyez prudent quand vous déplacez la machine pour éviter qu'elle ne tombe et se renverse.

CONFIGURATION ET UTILISATION

PANNEAU DE COMMANDE

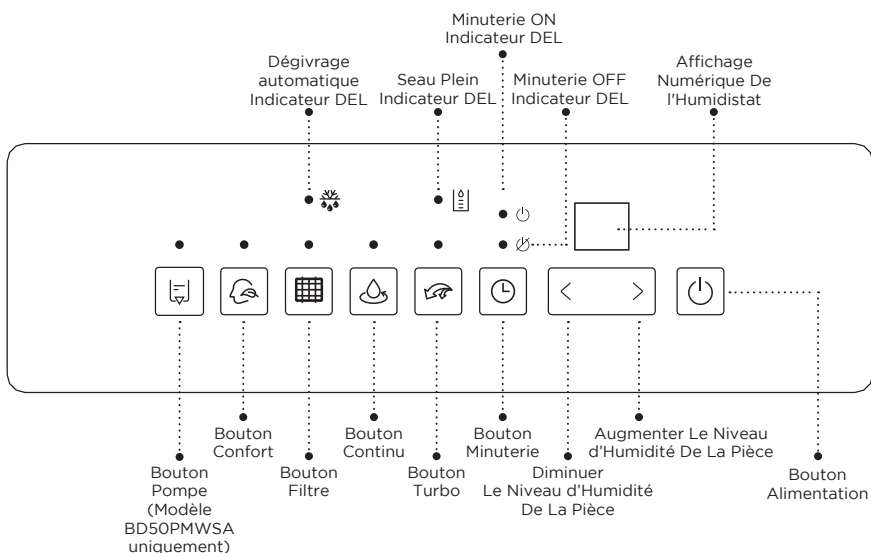

Codes d'Erreur et Code De Protection:

- Erreur du capteur AS-Humidité - Débranchez l'appareil et rebranchez-le. Si l'erreur se répète, appelez pour le service.
- Capteur de Température ES-Tube de l'erreur de l'évaporateur - Débranchez l'appareil et rebranchez-le. Si l'erreur se répète, appelez le service.
- Le Seau P2 est plein ou le seau n'est pas dans la bonne position - Videz le seau et remplacez-le dans la bonne position (disponible uniquement pour l'unité sans pompe).
- Eb-Seau est enlevé ou pas dans la bonne position - Remplacez le seau dans la bonne position. (disponible uniquement pour l'unité avec fonction de pompe.)

REMARQUE: quand l'un des mauvais fonctionnements ci-dessus se produit, éteignez l'appareil et vérifiez pour toute obstruction. Redémarrez l'unité, si le mauvais fonctionnement est toujours présent, éteignez l'appareil et débranchez le cordon d'alimentation. Contactez le fabricant ou ses agents de service ou une personne qualifiée similaire pour le service.

CONFIGURATION ET UTILISATION

FILTRE

La fonction de vérification de filtre est un rappel pour nettoyer le Filtre À Air pour un fonctionnement plus efficace. Le voyant lumineux du Filtre s'allume après 250 heures de fonctionnement. Nettoyez le filtre avec de l'eau chaude savonneuse et séchez soigneusement avant de remettre en place. Une fois le filtre est de retour dans l'unité, appuyez sur le bouton FILTER pour réinitialiser l'indicateur de filtre.

⚠ ATTENTION: N'utilisez pas le déshumidificateur sans le filtre inclus en place. L'unité doit être éteinte et débranché pour changer le filtre.

BOUTON TURBO

Contrôle la vitesse du ventilateur. Appuyez pour sélectionner la vitesse High ou Low du ventilateur. Réglez la commande du ventilateur sur High pour une élimination maximum de l'humidité. Quand l'humidité a été réduit et un fonctionnement silencieux est préférable, réglez la commande du ventilateur sur Low.

BOUTON CONTINUE

Appuyez sur pour activer l'opération de déshumidification continue. Cette fonction permet à l'unité de fonctionner sans avoir à vider le seau. Pour cette fonction, le tuyau de vidange devra être fixé à l'arrière de l'unité.

BOUTON MINUTERIE

Appuyez pour lancer le Démarrage automatique et Arrêt automatique, en conjonction avec les boutons < et >.

TOUCHES AUGMENTER / DIMINUER

Boutons de Commande De Réglage d'Humidité

Le niveau d'humidité peut être réglé dans une gamme de 35% HR (humidité relative) à 85% HR (humidité relative) à 5% incréments. Pour un air plus sec, appuyez sur le bouton < et réglez à un pourcentage inférieur. Pour un air plus humide, appuyez sur le bouton > et réglez à un pourcentage plus élevé.

Boutons De Commande De Réglage De La Minuterie

Utilisez les boutons Haut / Bas pour régler le Démarrage automatique et Arrêt automatique à partir de 0.0 à 24.

BOUTON MARCHÉ

Appuyez pour allumer et éteindre le déshumidificateur.

BOUTON CONFORT

Appuyez pour démarrer / arrêter l'opération de déshumidification confort. Cette fonction ajustera automatiquement le niveau d'humidité basé sur la température de la pièce. Le niveau d'humidité ne peut pas ajusté dans ce réglage, il se stabilisera entre 45% -55%. Appuyez sur le bouton confort ou les boutons de réglage de l'humidité pour annuler cette fonction.

BOUTON POMPE (uniquement BD50PMWSA)

Appuyez pour activer le fonctionnement de la pompe.

REMARQUE: Assurez-vous que le tuyau de vidange de la pompe est installé dans l'unité avant que le fonctionnement de la pompe ne soit activé. Quand le seau est plein, la pompe commence à fonctionner. Reportez-vous aux pages suivantes pour enlever l'eau collectée. N'utilisez pas cette opération quand la température extérieure est égal ou inférieur à 32°F (0°C).

ÉCRAN

Affiche le pourcentage d'humidité réglé à partir de 35% à 85% ou temps de démarrage / arrêt automatique (0 ~ 24) pendant le réglage, puis affiche le niveau d'humidité ambiante réelle (précision de 3 5%) dans une gamme de 30% HR (Humidité Relative) à 90% HR.

CONFIGURATION ET UTILISATION

AUTRES CARACTÉRISTIQUES

Voyant Seau Plein

Quand le seau de collecte d'eau est plein, l'appareil s'éteindra automatiquement, émettra un bip et le témoin BUCKET FULL s'allumera. Le déshumidificateur ne fonctionnera pas jusqu'à ce que le seau soit vidé et correctement replacé à l'intérieur de l'unité.

Dégivrage Automatique

Quand le givre s'accumule sur les serpentins de l'évaporateur, le compresseur s'éteint et le ventilateur continuera à fonctionner jusqu'à ce que le givre disparaisse.

Arrêt Automatique

Le déshumidificateur s'éteint quand le seau est plein ou quand le seau est enlevé ou n'est pas replacé dans la bonne position. Le moteur du ventilateur continue à fonctionner pendant 30 secondes.

Attendez 3 minutes avant de reprendre opération. Ceci est pour protéger l'appareil. L'opération démarrera automatiquement après 3 minutes.

Redémarrage Automatique

Si l'appareil s'éteint de manière inattendue à cause de la panne de courant, il redémarrera automatiquement avec le réglage de la fonction précédente quand l'alimentation reprendra.

Réglage De La Minuterie

Pour programmer l'appareil pour qu'il s'allume automatiquement, appuyez sur le bouton TIMER quand l'appareil est éteint. Appuyez sur la touche < ou > pour augmenter la minuterie en incréments de 30 minutes jusqu'à 10 heures, après 10 heures, chaque augmentation sera exécutée en incréments de 1 heure jusqu'à 24 heures. Une fois que l'heure voulue est atteinte, l'appareil s'allume automatiquement.

Pour programmer l'appareil pour qu'il s'arrête, appuyez sur le bouton TIMER quand l'unité est allumée. Chaque pression des boutons <ou> changera le réglage de la minuterie par incréments de 30 minutes jusqu'à 10 heures. Après 10 heures, chaque pression augmentera ou diminuera la minuterie par incréments d'une heure jusqu'à 24 heures. Une fois le temps voulu est écoulé, l'appareil s'éteint automatiquement.

Quand les heures de Démarrage Automatique et Arrêt Automatique sont réglées, dans la même séquence de programme, les voyants de la Minuterie On Off s'allument pour indiquer que les heures de marche et d'arrêt sont maintenant programmées.

Allumer ou éteindre l'appareil à tout moment ou ajuster le réglage de la minuterie sur 0.0 annulera la fonction de Démarrage / Arrêt Automatique.

Quand la fenêtre d'affichage DEL s'affiche le code de P2, la fonction de Démarrage / Arrêt Automatique sera également annulée.

CONFIGURATION ET UTILISATION

ÉLIMINATION DE L'EAU COLLECTÉE

Il existe trois façons d'enlever l'eau collectée.

1. Utilisez le seau

- Quand l'unité est éteinte, si le seau est plein, le voyant lumineux Full s'allumera.
- Quand l'unité est allumée, si le seau est plein, le compresseur et le ventilateur s'éteignent, et le témoin lumineux Full s'allume, l'affichage numérique indique P2.
- Retirez lentement le seau. Saisir les poignées gauche et droite en toute sécurité, et tirez soigneusement tout droit pour que l'eau ne se répande pas. Ne mettez pas le seau sur le plancher parce que le fond du seau est irrégulier. Sinon, le seau tombera et fera renverser l'eau.
- Jetez l'eau et remplacez le seau. Le seau doit être au bon endroit et solidement assis pour que le déshumidificateur fonctionne.
- La machine redémarrera quand le seau est restauré dans sa position correcte.

a. Retirez un peu le seau.

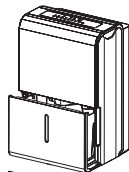

b. Tenez les deux côtés du seau avec une force égale, et retirez-le de l'unité.

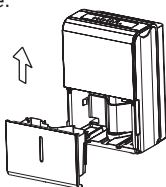

c. Videz l'eau.

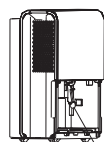

Le tuyau de la pompe tombe

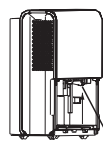

Réinstaller correctement le tuyau de la pompe

REMARQUE:

- Quand vous retirez le seau, ne touchez pas toutes pièces à l'intérieur de l'appareil. Ceci pourrait endommager le produit.
- Assurez-vous de pousser doucement le seau complètement dans l'unité. Frapper le seau contre quoi que ce soit ou ne pas le pousser fermement peut empêcher l'unité de fonctionner.
- Si le tuyau de la pompe tombe quand vous retirez le seau, vous devez réinstaller le tuyau de la pompe correctement à l'unité avant de replacer le seau dans l'unité.
- Quand vous retirez le seau, s'il y a de l'eau dans l'appareil, vous devez le sécher.
- Quand l'unité est allumée, si le seau est enlevé, le compresseur et le ventilateur s'éteint, puis l'unité émettra un bip 8 fois et l'affichage numérique montre Eb.
- Quand l'unité est éteinte, si le seau est retiré, l'appareil émettra 8 bips et l'affichage numérique montre Eb.

CONFIGURATION ET UTILISATION

2. Vidange continue

- L'eau peut être automatiquement vidée dans un drain de sol en fixant l'unité avec un tuyau de vidange (inclus).

- Retirez le couvercle en plastique de la sortie de vidange arrière de l'unité et mettez-le de côté, puis insérez le tuyau de vidange dans la sortie de vidange de l'unité et dirigez le tuyau de vidange vers le siphon de sol ou une installation de drainage appropriée.

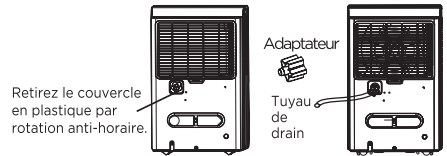

- Quand vous retirez le couvercle en plastique, s'il y a de l'eau dans la sortie de vidange arrière de l'unité, vous devez le sécher. Assurez-vous que le tuyau est sécurisé afin qu'il n'y ait pas de fuites et l'extrémité du tuyau est de niveau ou vers le bas pour laisser l'eau couler doucement.
- Dirigez le tuyau vers le drain, en vous assurant qu'il n'y a pas de plis qui empêcheront l'eau de couler. Assurez-vous que le tuyau d'eau est plus bas que la sortie du tuyau de vidange de l'unité.
- Sélectionnez le réglage d'humidité et la vitesse de ventilation souhaités sur l'unité pour commencer la vidange continue.

REMARQUE: quand la fonction de vidange continue n'est pas utilisée, retirez le tuyau de vidange de la sortie et séchez l'eau dans la sortie du tuyau de vidange continue.

3. Vidange de la pompe (modèle BD50PMWSA)

- L'eau peut être automatiquement vidée dans un drain de sol ou une installation de drainage appropriée en attachant la sortie de vidange de la pompe avec un tuyau de vidange de la pompe.
- Retirez le tuyau de vidange continu de l'unité et installez le couvercle en plastique sur la sortie du tuyau de vidange de l'unité par rotation dans le sens horaire.
- Réinitialisez le tuyau de vidange de la pompe dans la sortie du tuyau de vidange de la pompe pour une profondeur d'au moins 15 mm, puis dirigez le tuyau d'eau au drain de sol ou une installation de drainage appropriée.
- Appuyez sur le bouton de la pompe de l'unité pour activer le fonctionnement de la pompe. Quand le seau est plein la pompe commence à fonctionner.

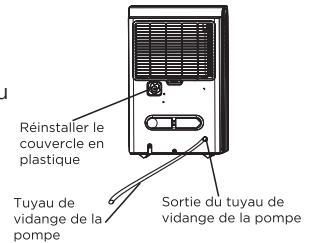

REMARQUE: La pompe peut faire un bruit fort lorsqu'elle commence à fonctionner pendant 3 à 5 minutes. C'est un phénomène normal.

- Assurez-vous que le tuyau est sécurisé afin qu'il n'y ait aucune fuite.
- Dirigez le tuyau vers le drain, en vous assurant qu'il n'y a pas de plis qui puisse arrêter l'eau de couler.
- Placez l'extrémité du tuyau dans le drain et assurez-vous que l'extrémité du tuyau est de niveau ou vers le bas pour laisser l'eau couler en douceur.
- Sélectionnez le réglage d'humidité et la vitesse du ventilateur souhaités sur l'unité pour démarrer la vidange de la pompe.

CONFIGURATION ET UTILISATION

REMARQUE: Le voyant de fonctionnement de la pompe clignote toutes les secondes lorsque la pompe ne fonctionne pas. Veuillez éteindre l'appareil et débranchez le cordon d'alimentation. Vérifiez les choses suivantes:

- Nettoyage du filtre de la pompe. Enlevez le seau de l'unité, démontez la pompe et nettoyez le filtre de la pompe.
- Videz l'eau du seau.
- Réinstallez le tuyau de la pompe s'il tombe et réinstallez le seau correctement. Allumez l'unité.

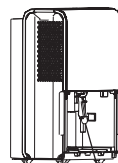

Filtre de la pompe

REMARQUE N'utilisez pas cette opération quand la température extérieure est égale ou moins de 32°F (0°C), sinon l'eau gèlera et provoquera le blocage du tuyau d'eau et l'unité ne fonctionnera pas. Assurez-vous de vider le seau une fois par semaine lors de l'utilisation de la fonction de vidange de la pompe. Quand la fonction de vidange de la pompe n'est pas utilisée, enlevez le tuyau de vidange de la pompe de la sortie.

- Appuyez sur la sortie du tuyau de vidange de la pompe et retirez-en le tuyau de vidange de la pompe. Veillez à ne pas laisser l'eau du tuyau de la pompe s'égoutter sur le plancher.

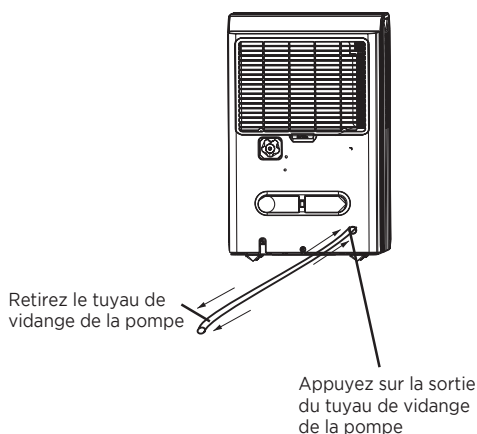

ENTRETIEN ET NETTOYAGE

ENTRETIEN ET MAINTENANCE

Entretien et nettoyage du déshumidificateur.

⚠ ATTENTION - Éteignez l'humidificateur et retirez la fiche de la prise murale avant de nettoyer.

NETTOYER LA GRILLE ET LE BOÎTIER

- Utilisez de l'eau et un détergent doux. N'utilisez pas d'eau de javel ou d'abrasifs.
- Ne pas projeter d'eau directement sur l'unité principale. Ceci pourrait provoquer un choc électrique, la détérioration de l'isolation ou faire rouiller l'unité.
- Les grilles d'entrée et de sortie d'air se salissent facilement, donc utilisez un accessoire d'aspirateur ou une brosse à nettoyer.

NETTOYER LE SEAU

- Toutes les quelques semaines, nettoyez le seau pour empêcher la formation de moisissures, mildiou et bactéries. Remplissez partiellement le seau d'eau claire et ajoutez un peu de détergent doux. Faites-le tourner dans le seau, videz-le et rincez.

REMARQUE: N'utilisez pas de lave-vaisselle pour nettoyer le seau. Après le nettoyage, le seau doit être en place et solidement installé pour que le déshumidificateur fonctionne.

NETTOYER LE FILTRE À AIR

- Retirez le filtre toutes les deux semaines en fonction des conditions de fonctionnement normales.
- Pour enlever le filtre, tirez le filtre vers l'extérieur.
- Lavez le filtre à l'eau claire puis séchez.
- Réinstallez le filtre, remplacez le Seau.

⚠ ATTENTION: NE PAS faire fonctionner le déshumidificateur sans filtre parce que la saleté et les peluches l'obstruera et réduira les performances.
L'unité doit être éteinte et débranchée pour nettoyer le filtre.

QUAND VOUS N'UTILISEZ PAS L'UNITÉ PENDANT DE LONGUES PÉRIODES

- Après avoir éteint l'unité, attendez un jour avant de vider le seau.
- Nettoyez l'unité principale, le seau à eau et le filtre à air.
- Enroulez le cordon avec la boucle du cordon d'alimentation.
- Couvrez l'appareil avec un sac en plastique.
- Rangez l'unité en position verticale dans un endroit sec et bien ventilé.

DÉPANNAGE ET GARANTIE

AVANT D'APPELER POUR LE SERVICE

SI L'APPAREIL NE FONCTIONNE PAS:

- A) Assurez-vous que le radiateur / ventilateur est correctement branché. Si ce n'est pas le cas, enlevez la fiche de la prise, attendez 10 secondes et rebranchez-la fermement.
- B) Recherchez un fusible de circuit grillé ou un disjoncteur principal déclenché. S'ils semblent fonctionner correctement, testez la prise avec un autre appareil.

SI AUCUN DES CHOIX CI-DESSUS NE RÉSOUD LE PROBLÈME, CONTACTEZ UN TECHNICIEN QUALIFIÉ. N'ESSAYEZ PAS DE RÉGLER OU DE RÉPARER L'APPAREIL VOUS-MÊME.

IMPORTANT

NE RETOURNEZ PAS CE PRODUIT AU MAGASIN

Si vous rencontrez un problème avec ce produit, veuillez contacter le Centre De Satisfaction Client BLACK+DECKER au 844-299-0879 ou service@equitybrands.com

PREUVE D'ACHAT DATÉE, NUMÉRO DE MODÈLE ET NUMÉRO DE SÉRIE REQUIS POUR LE SERVICE DE GARANTIE

DÉPANNAGE ET GARANTIE

Dépannez votre problème en utilisant le tableau ci-dessous. Si le déshumidificateur ne fonctionne toujours pas correctement, contactez le centre de service client de W Appliance Co. ou le plus proche centre de service autorisé. Les clients ne doivent jamais dépanner les composants internes.

TROUBLE	CAUSE POSSIBLE	RECOURS POSSIBLE
Déshumidificateur ne démarre pas	Le déshumidificateur est débranché	Assurez-vous que la fiche du déshumidificateur est complètement enfoncée dans la prise
	Le fusible est grillé / disjoncteur est déclenché	Vérifiez la boîte à fusibles / disjoncteurs de la maison et remplacez le fusible ou réinitialisez le disjoncteur
	Déshumidificateur a atteint son niveau actuel ou le seau est plein	Le déshumidificateur s'éteint automatiquement quand l'une ou l'autre des conditions se produit. Passez à un réglage plus bas ou videz le seau d'eau et le remplacer correctement
	Le seau n'est pas dans la bonne position	Le seau doit être en place et solidement installé pour que le déshumidificateur fonctionne
	Panne électrique	Il y a une temporisation de protection (jusqu'à 3 min.) pour éviter le déclenchement de la surcharge du compresseur. Pour cette raison, l'unité peut ne pas démarrer la déshumidification normale pendant 3 minutes après sa remise sous tension.
Déshumidificateur ne sèche pas l'air comme il se doit	Pas assez de temps alloué à l'unité pour éliminer l'humidité	Lors de la première installation, attendez au moins 24 heures pour maintenir la sécheresse désirée
	Le débit d'air est restreint	Assurez-vous qu'il n'y a pas de rideaux, stores ou meubles bloquant l'avant ou l'arrière du déshumidificateur
	Filtre sale	Voir la section NETTOYAGE DU FILTRE
	Le contrôle de l'humidité peut ne pas être réglé assez bas	Pour un air plus sec, appuyez sur le bouton ◀ pour réduire le pourcentage d'humidité voulu dans la pièce
	Les portes et fenêtres peuvent ne pas fermer hermétiquement	Vérifiez que toutes les portes, fenêtres et autres ouvertures sont bien fermées
	La sècheuse souffle peut-être air humide dans la pièce	Installez le déshumidificateur loin de la sècheuse. La sècheuse doit être ventilée à l'extérieur.
	La température ambiante est trop basse	L'élimination de l'humidité est meilleure à des températures ambiantes plus élevées. Des températures ambiantes plus basses réduiront le taux d'élimination de l'humidité. Ce modèle est conçu pour fonctionner à des températures supérieures à 41°F
Déshumidificateur fonctionne trop	La zone est trop grande pour la capacité du déshumidificateur	La capacité de votre déshumidificateur peut ne pas convenir à la taille de la pièce
	Les portes et fenêtres sont ouvertes	Fermez toutes les portes et fenêtres vers l'extérieur
Du givre apparaît sur les serpentins	Le déshumidificateur a récemment été allumé ou la température de la pièce est inférieure à 41°F	C'est normal. Le gel disparaîtra généralement dans les 60 minutes. Pour plus de détails, voir la section "DÉCONGÉLATION AUTOMATIQUE"
Les contrôles ne peuvent pas être réglés	Le compresseur s'éteindra et le ventilateur continuera automatiquement à fonctionner pendant environ 3 minutes à un réglage fixe	C'est normal. Attendez environ 3 minutes et réglez la vitesse du ventilateur au niveau voulu
Bruit du ventilateur	L'air circule dans l'unité	C'est normal
L'eau sur le plancher	Le raccordement du tuyau est peut-être desserré	Vérifiez le raccordement du tuyau. Voir la SECTION DRAINAGE CONTINU
	Le tuyau est attaché mais ne se vide pas dans un drain	Débranchez le tuyau si vous utilisez le seau ou placez le tuyau près d'un drain

DÉPANNAGE ET GARANTIE

Dépannez votre problème en utilisant le tableau ci-dessous. Si le déshumidificateur ne fonctionne toujours pas correctement, contactez le centre de service client de W Appliance Co. ou le centre de service autorisé le plus proche. Les clients ne doivent jamais dépanner les composants internes.

TROUBLE	CAUSE POSSIBLE	RECOURS POSSIBLE
Code d'Erreur "E1"	Le capteur de température sur le tuyau de refoulement est peut-être défectueux et doit être changé.	Contactez le centre de service client.
Code d'Erreur "E2"	L'échangeur de chaleur est peut-être défectueux et doit être remplacé.	Contactez le centre de service client.
Code d'Erreur "E3"	La température ambiante est peut-être trop élevée.	Assurez-vous que la température ambiante est en dessous de 90°F. Si la température ambiante est trop élevée, placez le déshumidificateur dans un endroit où la température ambiante est inférieure à 90°F pendant au moins 2 heures avant de redémarrer.
Code d'Erreur "EH"	Le capteur d'humidité est peut-être défectueux et doit être changé	Contactez le centre de service client.
Code d'Erreur "P1" (Modèle BD50PMWSA)	Le seau n'est pas dans la bonne position.	Assurez-vous que le seau est en place et solidement assis pour que le déshumidificateur fonctionne. Si le code d'erreur réapparaît après le réglage du seau, veuillez contacter le service clientèle.
Code d'Erreur "E5" (Modèle BD50PMWSA)	N'a pas installé le kit de vidange de la pompe avant de démarrer la fonction de la pompe.	Installez le kit de vidange de la pompe avant de démarrer la fonction de la pompe.
	Les utilisateurs utilisent des tuyaux de drainage non standard. (Tuyau Original du fabricant)	Utilisez le tuyau d'origine.
	Le couvercle du drain n'est pas serré.	Serrez le couvercle.
	La rondelle en caoutchouc est manquante.	Réinstallez la rondelle dans le couvercle.
	Mauvaise connexion entre le tuyau de vidange et le couvercle de vidange.	Vérifiez le raccordement du tuyau et du couvercle de vidange.

DÉPANNAGE ET GARANTIE

GARANTIE LIMITÉE

Toute réparation, remplacement ou service de garantie, et toutes les questions sur ce produit doivent être adressées à BLACK+DECKER au **844-299-0879** des États-Unis ou de Porto Rico.

BLACK+DECKER garantit à l'acheteur d'origine que le produit sera exempt de défauts de matériaux, de pièces et de fabrication pendant la période désignée pour ce produit. La garantie commence le jour de l'achat du produit et couvre jusqu'à une période de **1 an (12 mois) pour la main-d'œuvre / 1 an (12 mois) pour les pièces (défauts de fabrication uniquement)**. BLACK+DECKER accepte de remplacer, à son gré, le produit défectueux par une unité neuve ou réusinée équivalente à votre achat d'origine pendant la période de garantie.

Exclusions: Cette garantie ne s'applique pas aux éléments suivants:

1. Si l'appareil ou l'extérieur du produit a été endommagé ou dégradé, altéré ou modifié dans sa conception ou sa construction.
2. Si le numéro de série d'origine du produit a été modifié ou supprimé ou ne peut pas être facilement déterminé.
3. S'il est endommagé en raison d'une surtension, endommagement de l'utilisateur du cordon d'alimentation ou connexion à une source de tension incorrecte.
4. Si les dommages sont dus à une mauvaise utilisation générale, accidents ou catastrophes naturelles.
5. Si des tentatives de réparation sont effectuées par des agents de service non autorisés, l'utilisation de pièces autres que des pièces d'origine ou obtenues auprès de personnes autres que des compagnies de service autorisées.
6. Sur les unités qui ont été transférées du propriétaire d'origine.
7. Sur les produits achetés comme remis à neuf, comme neuf, d'occasion, en conditions "Tel Quel" ou "Vente Finale".
8. Aux produits utilisés dans un cadre commercial ou de location.
9. Aux produits utilisés dans des conditions autres que usage domestique ordinaire ou utilisé autrement que conformément aux instructions fournies.
10. Aux dommages-intérêts pour les appels de service pour installations incorrectes.
11. Frais de transport et d'expédition associés au remplacement de l'unité.
12. Appels de service pour vous expliquer comment utiliser votre produit.
13. Appels de service pour réparer ou remplacer le fusible de la maison, réinitialiser le disjoncteur ou corriger le câblage dans la maison.

LA RÉPARATION OU LE REMPLACEMENT TELS QUE PRÉVUS DANS LA PRÉSENTE GARANTIE SONT LE RECOURS EXCLUSIF DU CLIENT; BLACK+DECKER NE SERA PAS RESPONSABLE DES DOMMAGES ACCESSOIRES OU INDIRECTS POUR LA VIOLATION DE TOUTE GARANTIE EXPRESSE OU IMPLICITE SUR CE PRODUIT, SAUF DANS LA MESURE INTERDITE PAR LA LOI APPLICABLE. TOUTE GARANTIE IMPLICITE DE QUALITÉ MARCHANDE D'ADÉQUATION À UN USAGE PARTICULIER SUR CE PRODUIT EST LIMITÉE À LA DURÉE DE LA GARANTIE.

Certains états n'autorisent pas l'exclusion ou la limitation des dommages accessoires ou indirects, ni la limitation de la durée de la garantie. Dans ces cas, les exclusions ou limitations ci-dessus peuvent ne pas s'appliquer à vous. Cette garantie vous donne des droits légaux spécifiques et vous pouvez également avoir d'autres droits qui varient d'un état à l'autre.

Obtention Du Service: Pour obtenir du service, de la documentation sur les produits, des fournitures ou des accessoires, veuillez appeler au **844-299-0879** pour créer un ticket pour échange / réparation. Veuillez vous assurer de fournir la date d'achat, le numéro de modèle et une brève description du problème. Notre représentant du service client vous contactera ou enverra des instructions de retour détaillées.

BLACK+DECKER ne garantit pas que l'appareil fonctionnera correctement dans toutes les conditions environnementales et n'offre aucune garantie ni représentation, implicite ou explicite, en ce qui concerne la qualité, les performances, la qualité marchande ou l'adéquation à un usage particulier autre que celui identifié dans ce manuel d'utilisation. BLACK+DECKER a fait tout son possible pour garantir l'exactitude de ce manuel d'utilisation et décline toute responsabilité en cas d'inexactitudes ou d'omissions éventuelles. Les informations contenues dans ce manuel d'utilisation sont sujettes à modification sans préavis et ne représentent pas un engagement de la part de BLACK+DECKER. BLACK+DECKER se réserve le droit d'apporter des améliorations à ce manuel d'utilisation et / ou aux produits décrits dans ce manuel d'utilisation à tout moment et sans préavis. Si vous trouvez dans ce manuel des informations incorrectes, trompeuses ou incomplètes, veuillez nous contacter au **844-299-0879**.

W Appliance Co.
1356 Broadway
New York, NY 10018

Cet appareil est conforme à la partie 15 des règles FCC. L'opération est soumise aux deux conditions suivantes: 1) Cet appareil ne doit pas causer d'interférences nuisibles et 2) son appareil doit accepter toute interférence reçue, y compris les interférences qui peuvent provoquer un fonctionnement indésirable. Cet équipement a été testé et déclaré conforme avec les limites pour un appareil numérique de classe B, conformément à la partie 15 des règles FCC. Ces limites sont conçues pour fournir une protection raisonnable contre les interférences nuisibles dans une installation résidentielle. Cet équipement génère, utilise et peut émettre de l'énergie radiofréquence et, s'il n'est pas installé et utilisé conformément aux instructions, peut provoquer des interférences nuisibles aux communications radio. Cependant, il n'y a aucune garantie que l'interférence ne se produira pas dans une installation particulière. Si cet équipement cause des interférences avec la réception de la radio ou de la télévision, qui peut être déterminé en éteignant et en rallumant l'équipement, l'utilisateur est encouragé d'essayer de corriger l'interférence par une ou plusieurs des mesures suivantes: a) Réorientez ou déplacez l'antenne de réception. b) Augmentez la séparation entre l'équipement et le récepteur. c) Connectez l'équipement à une prise différente de celle sur laquelle le récepteur est connecté. d) Consultez le marchand ou un technicien radio / TV expérimenté pour obtenir de l'aide.

BLACK & DECKER, BLACK+DECKER, les logos et noms de produits BLACK & DECKER et BLACK+DECKER et le schéma de couleur orange et noir sont des marques déposées de The Black & Decker Corporation, utilisées sous licence. Tous droits réservés.

Le produit dans cette boîte peut différer légèrement de celui illustré. N'affecte pas la fonction. Tous les accessoires illustrés sur la photographie ne sont pas inclus dans cet emballage.

Importé par W Appliance, Inc., 1356 Broadway, New York, NY 10018

BLACK+[®] DECKER



DESHUMIDIFICADOR PORTÁTIL

MANUAL DE INSTRUCCIONES

NÚMERO DE CATÁLOGO

BD22MWSA
BD30MWSA
BD50MWSA
BD50PMWSA

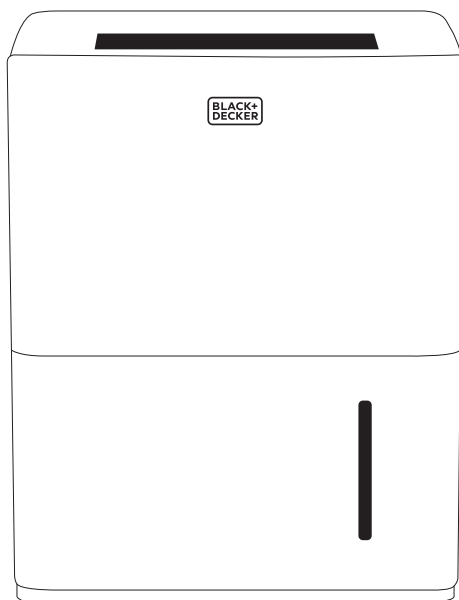

¡Gracias por elegir BLACK+DECKER!

POR FAVOR, LEA ESTE MANUAL ANTES DE DEVOLVER ESTE PRODUCTO POR CUALQUIER MOTIVO.

Si tiene alguna pregunta o tiene algún problema con su producto de BLACK+DECKER vaya a www.blackanddecker.com/instantanswers

Si no puede encontrar la respuesta a su pregunta o no tiene acceso a Internet, llame al 844-299-0879 de 10:30 a. m. a 6:30 p. m. EST de lunes a viernes para hablar con un agente. Tenga el número de catálogo a mano cuando llame.

GUARDE ESTE MANUAL PARA SU REFERENCIA EN EL FUTURO.

CONTENIDO

INFORMACIÓN DE SEGURIDAD

Instrucciones de seguridad importantes	47-48
Instrucciones de conexión a tierra	48
Pautas de seguridad	48
Funcionamiento del cable de alimentación.....	48-49

CONFIGURACIÓN Y USO

Partes y características.....	50-51
Panel de control.....	52
Instrucciones de funcionamiento.....	53-57

LIMPIEZA Y MANTENIMIENTO	58
---------------------------------------	-----------

SOLUCIÓN DE PROBLEMAS Y GARANTÍA

Antes de llamar al Servicio Técnico	59
Atención al cliente.....	59
Solución de problemas	60-61
Garantía limitada.....	62

REGISTRO DEL PRODUCTO

Gracias por comprar nuestro Producto BLACK+DECKER. Este manual fácil de usar le guiará para darle el mejor uso a su deshumidificador portátil.

Nº de modelo

Nº de serie

Recuerdo anotar el número de modelo y los números de serie. Se encuentran en una etiqueta en la parte posterior.

Fecha de compra

Grape o adjunte su recibo a su manual. Lo necesitará para acceder el servicio de garantía.

INFORMACIÓN DE SEGURIDAD



PELIGRO

PELIGRO - Riesgos inmediatos que **RESULTARÁN** en lesiones personales o la muerte



ADVERTENCIA

ADVERTENCIA - Riesgos o prácticas prácticas peligrosas que **PODRÍAN RESULTAR** en lesiones personales severas o la muerte



PRECAUCIÓN

PRECAUCIÓN - Riesgos o prácticas prácticas peligrosas que **PODRÍAN RESULTAR** en lesiones personales menores

INSTRUCCIONES IMPORTANTES DE SEGURIDAD



ADVERTENCIA

Cuando se usen aparatos eléctricos, se deberán tomar precauciones básicas de seguridad que deben ser seguidas como se detalla a continuación

1. Para reducir el riesgo de lesiones, lea esta guía antes de usar el aparato.
2. Siempre coloque la unidad en una superficie nivelada lo suficientemente fuerte como para soportar el peso de la unidad con un cubo lleno de agua.
3. Nunca use ni almacene gasolina u otro vapor o líquido inflamable cerca de esta unidad.
4. Espacio mínimo de instalación: 11,8" alrededor de la unidad y 17,7" por encima de la unidad. No bloquee ni cubra las rejillas de entrada o salida de aire.
5. La unidad debe estar conectada a una fuente de alimentación correctamente conectada a tierra.
6. No ponga en marcha o detenga el funcionamiento de este producto conectando o desconectando el enchufe de alimentación.
7. No utilice la unidad en las inmediaciones de un baño, una ducha, una piscina o una secadora de ropa.
8. No inserte nada en la salida de aire.
9. Si el cable de alimentación está dañado, debe ser sustituido por el fabricante, su agente de servicio o persona calificada similar con el fin de evitar situaciones de riesgo.
10. Al limpiar la unidad, apáguela siempre y desenchufe el cable de alimentación.
11. No utilice este artefacto al aire libre. Destinado solo para uso en interiores.
12. Coloque el deshumidificador en un área donde la temperatura no caiga por debajo de los 41°F (5°C). Las bobinas pueden cubrirse con escarcha si la temperatura ambiente es demasiado baja, lo que puede reducir el rendimiento.
13. El aparato debe instalarse de acuerdo con las regulaciones de conexión nacionales.
14. Este aparato no está diseñado para ser utilizado por personas (incluidos niños) con capacidades físicas, sensoriales o mentales reducidas o falta de experiencia o conocimiento, a menos que sean supervisados hayan recibido instrucciones sobre el uso del aparato de una forma segura por parte de una persona responsable por su seguridad.

**CONSERVE ESTAS INSTRUCCIONES
SOLO PARA USO DOMÉSTICO**

INFORMACIÓN DE SEGURIDAD

INSTRUCCIONES DE CONEXIÓN A TIERRA REQUISITOS ELÉCTRICOS

En caso de falla o avería, la conexión a tierra proporciona una vía de menor resistencia para la corriente eléctrica y así reducir el riesgo de una descarga eléctrica. Este aparato debe estar conectado con un cable que posea un conductor de conexión a tierra y enchufe con conexión a tierra. El enchufe debe estar enchufado en una toma de corriente apropiada que esté correctamente instalada y conectada a tierra de acuerdo con todos los códigos y ordenanzas locales.

⚠ PELIGRO - Una conexión incorrecta del conductor para la conexión a tierra puede resultar en un riesgo de descarga eléctrica. El conductor con aislamiento de color verde con o sin franjas amarillas es el conductor de puesta a tierra del equipo. Si es necesario reparar o reemplazar el cable eléctrico o el enchufe, no conecte el conductor de conexión a tierra del equipo a un terminal activo. Consulte a un electricista calificado o personal de servicio si las instrucciones de puesta a tierra no se entienden completamente, o si tiene dudas sobre si el aparato está conectado a tierra correctamente. No modifique el enchufe que viene con el electrodoméstico. Si este no encaja en la toma de corriente, haga que una toma de corriente adecuada sea instalada por una persona calificada.

PARA ELECTRODOMÉSTICOS CON CONEXIÓN A TIERRA MEDIANTE CABLE CON CONSUMO NOMINAL INFERIOR A 15A Y DISEÑADOS PARA SU USO EN UN CIRCUITO DE 120V NOMINALES

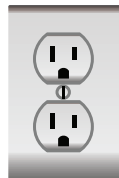

El electrodoméstico debe usarse en un circuito de 120V nominales y debe conectarse a una toma de tierra que se parezca a la que se ilustra a continuación. No se recomienda el uso de un adaptador ni de forma temporal.

CABLE DE ALIMENTACIÓN

1. Se deben extremar los cuidados al usar un cable de extensión o alargue:
 - a) Utilice solamente un cable de tensión con 3 hilos conectado a tierra que tenga un enchufe de tres clavijas conectado a tierra en una toma que acepte el tipo de enchufe del electrodoméstico.
 - b) La capacidad eléctrica marcada en el alargue o regleta debe ser igual a, o mayor que la capacidad eléctrica del aparato. El cable más largo debe estar dispuesto de manera tal que no cuelgue de la mesada o la mesa para evitar que los niños tiren de él o que alguien se tropiece accidentalmente.

NOTA: Ni BLACK+DECKER ni el distribuidor pueden aceptar ninguna responsabilidad por daños al producto o daños personales que resulten de no respetar los procedimientos de conexión eléctrica.

INFORMACIÓN DE SEGURIDAD

USO DE CABLES DE EXTENSIÓN CON EL DESHUMIDIFICADOR

Utilice solamente un cable de extensión o alargue que esté certificado para al menos 7,8 amperios y que tenga un tercer cable para la conexión a tierra. Cuando se utiliza un cable de extensión largo para conectar el deshumidificador, hay una caída de tensión. Cuanto más largo sea el cable, mayor será la caída de tensión. Esto resulta en un menor voltaje suministrado al deshumidificador y un incremento de la corriente (amperios) o una reducción del desempeño. Un cable más pesado con un cable más grueso reducirá la caída de tensión. Asegúrese de elegir un cable que suministre suficiente voltaje para operar el deshumidificador. La siguiente tabla indica el calibre apropiado para cables de extensión.

		Calibre mínimo				
Clasificación de amperaje		Volts	Longitud total del cable en pies (metros)			
		120V	25 (7.6)	50 (15.2)	100 (30.5)	150 (45.7)
		240V	50 (15.2)	100 (30.5)	200 (61.0)	300 (91.4)
Más de	No más de	AWG				
0	6		18	16	16	14
6	10		18	16	14	12
10	12		16	16	14	12
12	16		14	12	No Recomendado	

⚠️ ADVERTENCIA: Mantenga los cables eléctricos en buenas condiciones. No utilice cables desgastados, pelados, o deshilachados porque pueden causar descargas eléctricas.

⚠️ ADVERTENCIA: hacer funcionar el equipo a baja tensión puede causar que se sobrecaliente. El uso de un cable de extensión excesivamente largo puede causar que el cable se sobrecaliente.

CONFIGURACIÓN Y USO

PARTES Y CARACTERÍSTICAS

MODELOS: BD22MWSA BD30MWSA

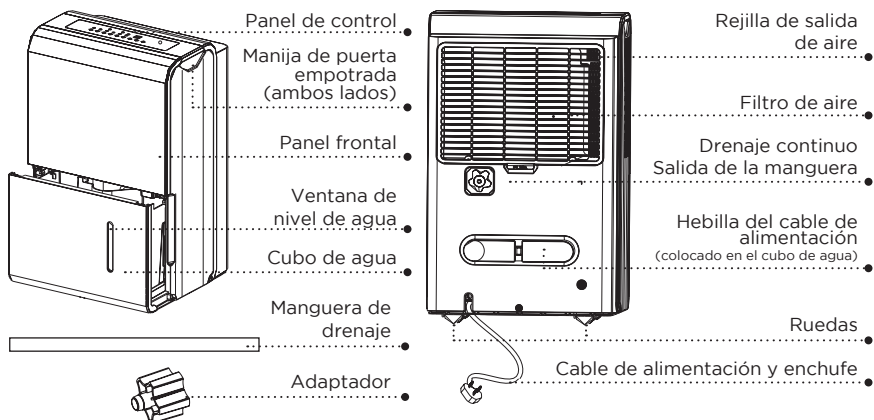

PARA MODELOS: BD50MWSA BD50PMWSA

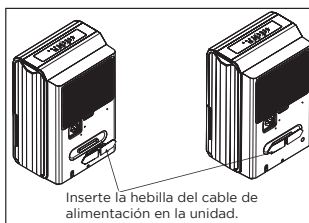
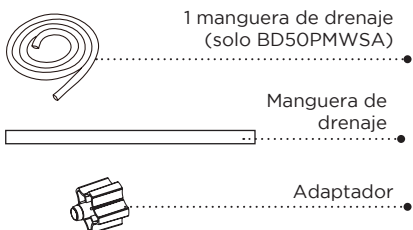
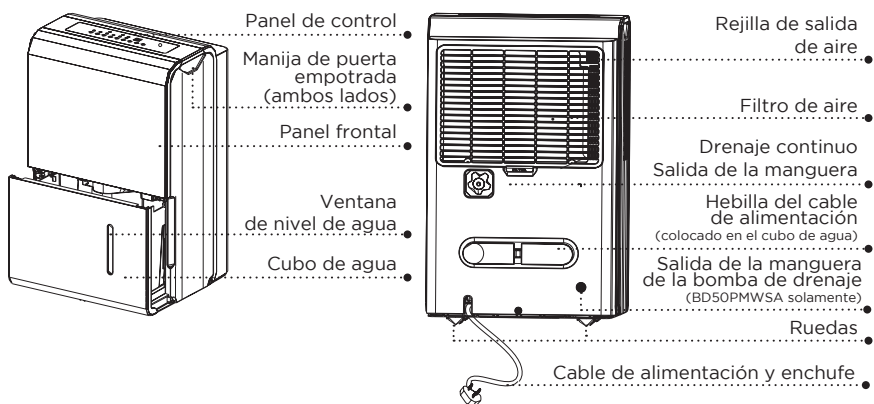

CONFIGURACIÓN Y USO

POSICIONAMIENTO DE LA UNIDAD

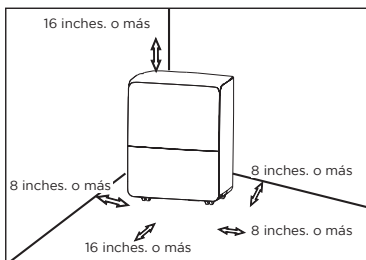

Ruedas
(En cuatro puntos en la parte inferior de la unidad)

- Las ruedas pueden moverse libremente.
- No fuerce a las ruedas a moverse sobre la alfombra.
- No mueva la unidad con agua en el balde. La unidad puede volcarse y el agua puede derramarse.
- No usar en el exterior.
- Este deshumidificador está diseñado para aplicaciones residenciales y solamente en interiores. Este deshumidificador no debe ser utilizado para fines comercial o industrial.
- Coloque el deshumidificador sobre una superficie lisa, y nivelada lo suficientemente fuerte como para soportar el peso de la unidad con un cubo lleno de agua.
- Deje al menos 8 inches. de espacio en todos los lados de la unidad para una buena circulación del aire (por lo menos 16 inches. de espacio frente a la salida de aire).
- Coloque la unidad en un área donde la temperatura no baje a menos de 41°F (5°C). Las bobinas pueden cubrirse de escarcha a temperaturas inferiores a 41°F (5°C), lo que puede reducir el desempeño.
- Coloque la unidad lejos de una secadora, calentador o radiador.

- Use la unidad para prevenir daños por humedad donde se guarden libros u objetos de valor.
- El deshumidificador debe ser usado en una zona cerrada para que sea más efectivo. Cierre todas las puertas, ventanas y otras aberturas que den hacia afuera habitación.

CUANDO USE LA UNIDAD

- Al usar el deshumidificador por primera vez, hágalo funcionar por 24 horas de corrido. Asegúrese de que la cubierta de plástico en la salida de la manguera de drenaje continuo está instalada correctamente para que no haya fugas.
- Esta unidad está diseñada para operar en un entorno de trabajo con una temperatura entre 41°F / 5°C y 90°F / 32°C, y entre el 35% al 85% de humedad relativa.
- Si la unidad se ha apagado y necesita ser encendida otra vez, deje que pasen aproximadamente tres minutos para que ésta retome su funcionamiento correcto.
- No conecte el deshumidificador a una toma de corriente múltiple que esté siendo usada para otros aparatos eléctricos.
- Seleccione una ubicación adecuada, asegurándose de que tiene acceso a una toma de corriente.
- Enchufe la unidad en una salida de agua de la unidad.
- Asegúrese de que el tanque de agua esté correctamente colocado o la unidad no funcionará correctamente.

NOTA: cuando el agua en el cubo alcance un cierto nivel, por favor tenga cuidado al mover el aparato para evitar que se vuelque y derrame agua.

CONFIGURACIÓN Y USO

PANEL DE CONTROL

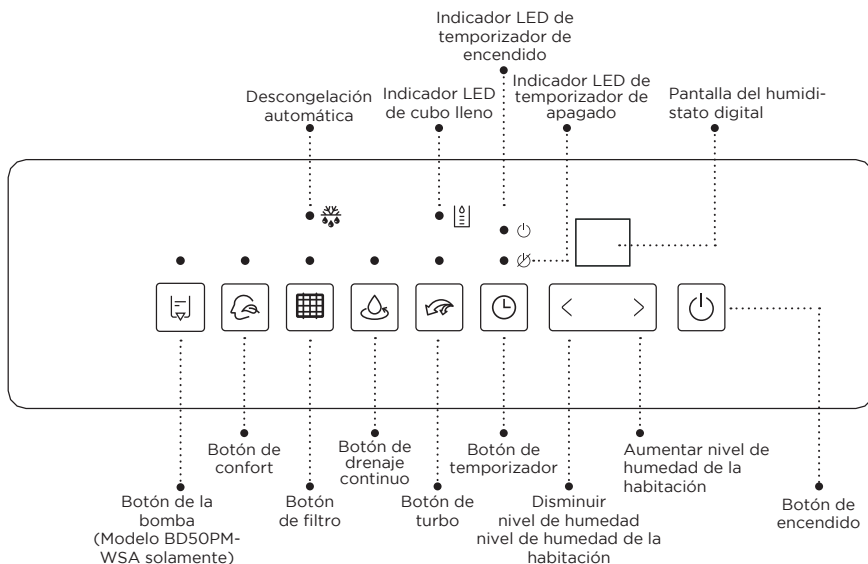

Códigos de error y protección:

- AS; error del sensor de humedad; desenchufe la unidad y vuelva a enchufarla. Si el error persiste, llame al servicio técnico.
- ES; error del sensor de temperatura del tubo del evaporador; desenchufe la unidad y vuelva a conectarla de nuevo. Si el error persiste, llame al servicio técnico.
- P2; el cubo está lleno o no está en la posición adecuada; vacíe el cubo y colóquelo en la posición correcta (solo disponible en la unidad sin bomba).
- EB; el cubo se ha quitado o no está en la posición adecuada; vuelva a colocar el cubo en la posición correcta (solo disponible en la unidad con bomba.)

NOTA: cuando se produzca uno de los fallos anteriores, apague la unidad y compruebe que no haya obstrucciones. Reinicie la unidad, si el la falla todavía está presente, apague la unidad y desenchufe el cable de alimentación. Póngase en contacto con el fabricante o sus agentes de servicio o una persona calificada similar para el mantenimiento.

CONFIGURACIÓN Y USO

BOTÓN DE FILTRO

La función de comprobar filtro es un recordatorio para limpiar el filtro de aire para un mejor funcionamiento. La luz indicadora del filtro se iluminará pasadas las 250 horas de funcionamiento. Limpie el filtro con agua tibia y jabón y séquelo bien antes de ponerlo de regreso en su lugar. Una vez que el filtro esté de vuelta en la unidad, presione el botón FILTRO para reiniciar el indicador del filtro.

⚠ PRECAUCIÓN: no utilice el deshumidificador sin el filtro en su lugar. La unidad debe estar apagada y desenchufada para cambiar el filtro.

BOTÓN DE TURBO

Controla la velocidad del ventilador. Pulse para seleccionar entre las velocidades Alta o Baja. Configure el ventilador a la velocidad Alta para una máxima deshumidificación. Cuando la humedad haya sido reducida se preferirá un funcionamiento silencioso, configure el ventilador a Bajo.

BOTÓN DE CONTINUO

Presione para activar la operación de deshumidificación continua. Esta función mantendrá la unidad en funcionamiento sin tener que vaciar el balde. Para esta función, la manguera de drenaje deberá estar conectada a la parte posterior de la unidad.

BOTÓN DE TEMPORIZADOR

Presione para el inicio automático y la parada automática, junto con los botones < y >.

BOTONES AUMENTAR/ DISMINUIR

Botones para ajustar la humedad

El nivel de humedad se puede configurar entre un rango de 35% de HR (humedad relativa) y de 85% de HR en incrementos de 5%. Para un aire más seco, presione el < botón y configure el porcentaje a un menor valor. Para un aire más húmedo, presione el > botón y configure el porcentaje a un mayor valor.

Botones para ajustar el temporizador

Use los botones Arriba/abajo para establecer el tiempo de inicio y parada automáticos desde 0,0 a 24 horas.

BOTÓN DE ENCENDIDO

Presiónelo para encender el humidificador y para apagarlo.

BOTÓN DE CONFORT

Presione para iniciar/parar el modo de deshumidificación confort. Esta función ajustará automáticamente el nivel del humedad basado en la temperatura de la habitación. El nivel de humedad no puede ser ajustado en este modo, se estabilizará entre 45% y 55%. Presione el botón de confort o los botones de ajuste de la humedad para cancelar esta función.

BOTÓN DE LA BOMBA (solo BD50PMWSA)

Presiónelo para activar el funcionamiento de la bomba.

NOTA: asegúrese de que la manguera de drenaje de la bomba esté instalada en la unidad antes de que el funcionamiento de la bomba sea activado. Cuando el bote esté lleno, la bomba comenzará a funcionar. Consulte las páginas siguientes para ver cómo se retira el agua recolectada. No use esta función cuando la temperatura exterior sea igual o menor a 32°F (0°C).

PANTALLA

Muestra el nivel de % de humedad establecido entre 35% y 85% o el tiempo de auto inicio/parada (0-24) mientras se configura, luego muestra la humedad de la habitación actual (35% de precisión) en un rango de entre 30% de HR Y 90% de HR.

CONFIGURACIÓN Y USO

OTRAS CARACTERÍSTICAS

Indicador de cubo lleno

Cuando el cubo de recogida de agua está lleno, la unidad se apagará automáticamente, emitirá un pitido y el Indicador de CUBO LLENO se iluminará. El no retomará el funcionamiento hasta que el cubo sea vaciado y debidamente colocado de regreso en la unidad.

Descongelación automática

Cuando se acumula escarcha en las bobinas del evaporador, el compresor se apagará y el ventilador seguirá funcionando hasta que la escarcha desaparezca.

Apagado automático

El deshumidificador se apagará automáticamente cuando el cubo esté lleno, o cuando el cubo se haya quitado o no se haya colocado nuevamente en la debida posición. El motor del ventilador seguirá funcionando por 30 segundos.

Espere 3 minutos antes de reanudar el funcionamiento. Esto es para proteger la unidad. La operación comenzará automáticamente después de 3 minutos.

Reinicio automático

Si la unidad se apaga de forma inesperada debido a un corte eléctrico, se reiniciará con el modo anterior automáticamente cuando regrese la electricidad.

Ajuste del temporizador

Para programar la unidad para que se encienda automáticamente, presione el botón del temporizador cuando la unidad esté apagada. Presione < o > para aumentar el tiempo en incrementos de 30 minutos hasta 10 horas, pasadas las 10 horas, cada incremento será de 1 hora hasta las 24 horas. Una vez que haya alcanzado el tiempo deseado, la unidad se encenderá automáticamente.

Para programar la unidad para que se apague automáticamente, presione el botón del temporizador cuando la unidad esté encendida. Cada vez que presione los botones <o> cambiará el ajuste del temporizador en incrementos de 30 minutos hasta 10 horas. Luego de 10 horas, pasará a incrementos de 1 hora hasta alcanzar las 24 horas. Una vez que haya alcanzado el tiempo deseado, la unidad se apagará automáticamente.

Cuando se configuran los tiempos de encendido y apagado automático, dentro de la misma secuencia del programa, las luces del temporizador encendido/apagado se iluminarán para identificar tanto que se han programado tiempos de encendido y apagado.

Encender o apagar la unidad en cualquier momento o ajustar el temporizador a 0,0 cancelará esta su función.

Cuando la pantalla LED muestra el código P2, la función de auto encendido/apagado también se cancelará.

CONFIGURACIÓN Y USO

EXTRACCIÓN DEL AGUA RECOLECTADA

Hay tres maneras de eliminar el agua recolectada.

1. Use el cubo

- Cuando la unidad esté apagada, si el cubo es lleno, la luz indicadora de cubo lleno se encenderá.
- Cuando la unidad esté apagada, si el cubo está lleno, el compresor y el ventilador se apagarán, y la luz indicadora de cubo lleno se encenderá, la pantalla digital mostrará P2.
- Quite el cubo lentamente. Tome las asas izquierda y derecha firmemente, y tire hacia afuera cuidadosamente para que no se derrame agua. No coloque el cubo en el piso porque el fondo del mismo es desigual. De lo contrario el cubo se caerá y derramará el agua.
- Tire el agua y vuelva a colocar el cubo. El cubo debe estar correctamente en su lugar y asentado firmemente para que el deshumidificador funcione.
- El aparato reiniciará su funcionamiento cuando el cubo haya sido devuelto a su correcta posición.

a. Saque el cubo un poco.

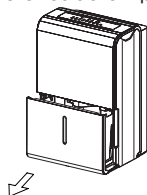

- ### b. Sostenga ambos lados del cubo con fuerza uniforme y tire para sacarlo de la unidad.

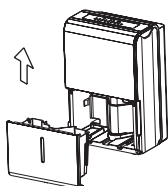

c. Tire el agua.

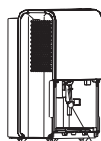

Bombee las gotas de la manguera

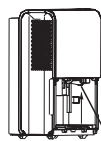

Reinstale la manguera de la bomba correctamente

NOTA:

- Cuando quite el cubo, no toque ninguna parte de dentro de la unidad. Hacerlo puede dañar el producto.
- Asegúrese de empujar el cubo suavemente completamente dentro de la unidad. Golpear el cubo contra algo o no empujarlo firmemente puede causar que la unidad no funcione.
- Si la manguera de la bomba se sale cuando quite el cubo, debe reinstalar correctamente la manguera de la bomba en la unidad antes de volver a colocar el balde en la unidad.
- Cuando quite el cubo, si hubiese algo de agua dentro de la unidad, deberá secarla.
- Cuando la unidad está encendida, si se quita el cubo, el compresor y el ventilador se apagarán, luego la unidad emitirá 8 pitidos y la pantalla digital mostrará Eb.
- Cuando la unidad esté apagada, si el cubo es retirado, la unidad emitirá 8 pitidos y la pantalla digital mostrará Eb.

CONFIGURACIÓN Y USO

2. Drenaje continuo

- El agua se puede vaciar automáticamente en un desagüe del piso conectando la unidad con una manguera de drenaje (incluida).

- Quite la tapa de plástico de la salida de agua trasera de la unidad y guárdela, luego inserte la manguera de drenaje en la salida de drenaje de la unidad y coloque la salida de la manguera hacia un desagüe de piso o una instalación de drenaje adecuada.

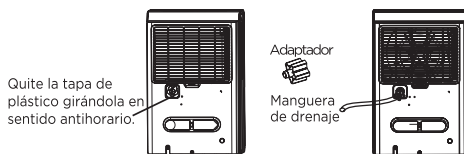

- Cuando quite la tapa de plástico, si hubiese algo de agua en la salida de agua trasera de la unidad deberá secarla. Asegúrese de que la manguera esté conectada firmemente para que no haya fugas y que el otro extremo de la manguera esté a nivel o más bajo para que el agua fluya libremente.
- Dirija la manguera hacia el desagüe, asegurándose de que no haya torceduras que puedan detener el flujo de agua. Asegúrese de que la manguera esté más baja que la salida de agua de la unidad.
- Seleccione el nivel de humedad deseado y la velocidad del ventilador de la unidad para que comience el drenaje continuo.

NOTA: Cuando no esté utilizando la función de drenaje continuo, quite la manguera de drenaje de la salida de agua y seque el agua de la salida de agua de la unidad.

3. Drenaje por bomba (modelo BD50PMWSA)

- El agua puede ser extraída automáticamente a un desagüe o una instalación de drenaje adecuada al conectar una manguera a la salida de agua de la bomba de drenaje.

- Quite de la unidad la manguera de drenaje continuo e instale la tapa de plástico en la salida de agua de la unidad enroscando en sentido horario.

- Vuelva a colocar la manguera de drenaje continuo en la salida de agua hasta una profundidad de al menos 15mm, luego dirija la manguera hacia el desagüe o una instalación de drenaje adecuada.

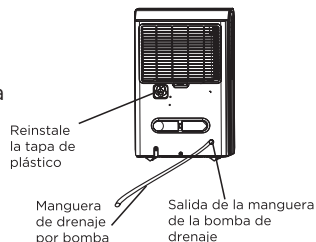

- Presione el botón de la bomba en la unidad para activar el funcionamiento con bombeo continuo. Cuando el cubo esté lleno la bomba comenzará a funcionar.

NOTA: La bomba puede hacer un ruido fuerte cuando comienza a funcionar durante 3 a 5 minutos. Es un fenómeno normal.

- Asegúrese de que la manguera esté conectada de forma segura y que no haya fugas.
- Dirija la manguera hacia el desagüe, asegurándose de que no haya torceduras que puedan detener el flujo de agua.
- Coloque el extremo de la manguera en el desagüe y asegúrese de que el extremo de la manguera esté a nivel o más abajo para que el agua fluya libremente.
- Seleccione el ajuste de humedad deseado y la velocidad del ventilador de la unidad para que comience el drenaje por bomba.

CONFIGURACIÓN Y USO

NOTA: La luz de funcionamiento de la bomba parpadea cada segundo cuando la bomba no funciona. Por favor, apague la unidad y desconecte el cable de alimentación. Compruebe lo siguiente:

- Limpieza del filtro de la bomba. Retire el cubo de la unidad, retire la bomba y limpie el filtro de la bomba.
- Vacíe el agua del cubo.
- Reinstale la manguera de la bomba en caso de que se haya salido y reinstale el cubo adecuadamente. Encienda la unidad.

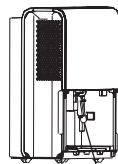

Filtro de la bomba

NOTA No use este modo cuando la temperatura exterior sea igual o menor que 32°F (0°C), de lo contrario, el agua se congelará y causará que la manguera se bloquee y que la unidad falle. Asegúrese de vaciar el cubo una vez a la semana cuando use la función de drenaje por bomba. Cuando no se use la función de drenaje por bomba, quite la manguera de drenaje de la salida de agua.

- Presione la salida de agua de la bomba y quite la manguera de drenaje. Asegúrese de que no quede agua en la manguera de drenaje para que no salpique el suelo.

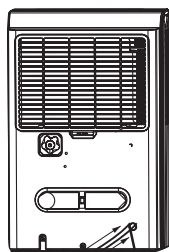

Quite la manguera de drenaje.

Presione la salida de agua de la bomba.

CUIDADO Y LIMPIEZA

LIMPIEZA Y MANTENIMIENTO

Cuidado y limpieza del deshumidificador.

 **PRECAUCIÓN** - Apague el deshumidificador y desenchúfelo antes de limpiarlo.

LIMPIEZA DE LA REJILLA Y DEL GABINETE

- Use agua y un detergente suave. No use lejía ni abrasivos.
- No moje con agua directamente sobre la unidad principal. Hacerlo puede causar una descarga eléctrica, hacer que el aislamiento se deteriore, o que la unidad se oxide.
- Las rejillas de entrada y salida de aire se ensucian fácilmente, use una aspiradora o un cepillo para limpiarlas.

LIMPIEZA DEL CUBO

- Limpie el cubo cada pocas semanas para prevenir la aparición de moho, hongos y bacterias. Llene parcialmente el cubo con agua limpia y agregue un poco de detergente suave. Revuelva le agua alrededor del cubo, vacíe y enjuague.

NOTA: No lave el cubo en el lavavajillas. Luego de la limpieza, el cubo debe ser colocado en su lugar y quedar firmemente asentado para que el deshumidificador funcione.

LIMPIEZA DEL FILTRO DE AIRE

- Quite el filtro cada dos semanas según un uso normal.
- Tire hacia afuera para quitar el filtro.
- Lave el filtro con agua limpia y luego déjelo secar.
- Reinstale el filtro y vuelva a colocar el cubo.

 **PRECAUCIÓN:** NO haga funcionar el deshumidificador sin el filtro ya que la suciedad y la pelusa lo obstruirán y reducirán su desempeño. La unidad deberá estar apagada y desenchufada para limpiar el filtro.

EN CASO DE NO UTILIZAR EL APARATO POR LARGO TIEMPO

- Luego de apagar la unidad, espere un día antes de vaciar el cubo.
- Limpie la unidad principal, el cubo de agua y el filtro de aire.
- Enrolle el cable en la hebilla para el cable.
- Cubra la unidad con una bolsa de plástico.
- Guarde la unidad en posición vertical en un lugar seco y bien ventilado.

SOLUCIÓN DE PROBLEMAS Y GARANTÍA

ANTES DE LLAMAR AL SERVICIO TÉCNICO

SI EL APARATO NO FUNCIONA:

- A) Verifique para asegurarse de que el electrodoméstico esté enchufado de forma segura. Si no lo está, quite el enchufe de la toma de corriente, espere 10 segundos y conéctelo nuevamente de forma segura.
- B) Compruebe si hay un fusible quemado o un disyuntor principal disparado. Si éstos parecen estar operando como es debido, pruebe el enchufe con otro aparato.

SI NINGUNO DE LOS PASOS ANTERIORES RESUELVE EL PROBLEMA, CONTACTE A UN TÉCNICO CALIFICADO. NO INTENTE AJUSTAR O REPARAR EL APARATO USTED MISMO.

IMPORTANTE

NO DEVUELVA ESTE PRODUCTO A LA TIENDA

Si tiene problemas con este producto, por favor, contacte al Centro de Satisfacción del Cliente de BLACK+DECKER a través del 844-299-0879 o a service@equitybrands.com

COMPROBANTE DE COMPRA FECHADO, NÚMERO DE MODELO Y SERIE # ES REQUERIDO PARA EL SERVICIO DE GARANTÍA

SOLUCIÓN DE PROBLEMAS Y GARANTÍA

Solucione su problema utilizando el cuadro a continuación. Si el deshumidificador aún no funciona correctamente, comuníquese con el centro de servicio al cliente de W Appliance Co. o con el centro de servicio autorizado más cercano. Los clientes nunca deben solucionar problemas de componentes internos.

PROBLEMA	CAUSA POSIBLE	SOLUCIÓN POSIBLE
El deshumidificador no enciende	El deshumidificador está desenchufado	Asegúrese de que el enchufe del deshumidificador esté completamente insertado en la toma de corriente
	El fusible está quemado/el disyuntor se ha disparado	Verifique la caja de fusibles/disyuntores de la casa y reemplace el fusible o restablezca el disyuntor
	Deshumidificador ha alcanzado el nivel máximo y el cubo está lleno	Le déshumidificateur s'êteint automatiquement quand l'une ou l'autre des conditions se produit. Passez à un réglage plus bas ou videz le seu d'eau et le remplacer correctement
	El cubo no está en la posición correcta	El cubo debe estar en su lugar y firmemente colocado para que el deshumidificador funcione
	Apagón eléctrico	Hay un retardo de protección (hasta 3 min.) para evitar una sobrecarga del compresor. Por este motivo la unidad puede no comenzar con una deshumidificación normal hasta pasados los 3 minutos desde que regresó la electricidad.
El deshumidificador no seca el aire como debería	No se le ha permitido a la unidad el tiempo necesario para eliminar la humedad	Cuando se instala por primera vez, permita que pasen al menos 24 horas para mantener el nivel de humedad deseado
	El flujo de aire está restringido	Asegúrese de que no haya cortinas, persianas o muebles bloqueando de la parte delantera o trasera del deshumidificador
	Filtro sucio	Consulte la sección de limpieza del filtro
	El control de humedad puede no estar establecido a un nivel lo suficientemente bajo	Para un aire más seco, presione el botón ◀ para reducir el porcentaje de humedad deseado en la habitación
	Puede que las puertas y ventanas no estén cerradas herméticamente	Verifique que todas las puertas, ventanas y otras aberturas estén bien cerradas
	La secadora de ropa puede estar expulsando aire húmedo en la habitación	Instale el deshumidificador lejos de la secadora. La secadora debe ventilarse hacia afuera
	La temperatura ambiente es demasiado baja	La eliminación de la humedad es mejor a temperaturas ambiente más altas. Las temperaturas ambiente más bajas reducirán la tasa de eliminación de humedad. Este modelo está diseñado para funcionar a temperaturas superiores a 41°F (5 °C)
Deshumidificador funciona por demasiado tiempo	El área es demasiado grande para la capacidad del deshumidificador	La capacidad de su deshumidifero puede no ser adecuada para el tamaño de la habitación
	Las puertas y ventanas están abiertas	Cierre todas las puertas y ventanas que den al exterior
Aparece escarcha en las bobinas	El deshumidificador se ha encendido recientemente o la habitación está a una temperatura inferior a 41 °F (5 °C)	Esto es normal. La escarcha generalmente desaparecerá en 60 minutos. Para obtener más información, consulte la sección "descongelación automática"
Los controles no pueden establecerse	El compresor se apagará y el ventilador seguirá funcionando automáticamente por aproximadamente 3 minutos en una configuración fija	Esto es normal. Espere aproximadamente 3 minutos y ajuste la velocidad del ventilador al nivel deseado
El ventilador hace ruido	El aire está pasando a través de la unidad	Esto es normal
Agua en el piso	La conexión de la manguera puede estar floja	Verifique la conexión de la manguera. Vea la sección de drenaje continuo
	La manguera está unida pero no drena al desagüe	Desconecte la manguera si usa el cubo o coloque la manguera cerca del desagüe

SOLUCIÓN DE PROBLEMAS Y GARANTÍA

Solucione su problema utilizando el cuadro a continuación. Si el deshumidificador aún no funciona correctamente, comuníquese con el centro de servicio al cliente de W Appliance Co. o con el centro de servicio autorizado más cercano. Los clientes nunca deben solucionar problemas de componentes internos.

PROBLEMA	CAUSA POSIBLE	SOLUCIÓN POSIBLE
Código de error "E1"	El sensor de temperatura en la tubería de descarga puede estar defectuoso y puede ser necesario cambiarlo.	Póngase en contacto con el centro de servicio al cliente.
Código de error "E2"	El intercambiador de calor puede estar defectuoso y puede ser necesario cambiarlo.	Póngase en contacto con el centro de servicio al cliente.
Código de error "E3"	La temperatura ambiente puede ser demasiado alta.	Asegúrese de que la temperatura ambiente sea inferior a los 90 °F (32 °C). Si la temperatura ambiente es demasiado alta, coloque el deshumidificador en un lugar donde la temperatura ambiente esté por debajo de los 90 °F (32 °C) durante al menos 2 horas antes de volver a hacerlo funcionar.
Código de error "EH"	El sensor de humedad puede estar defectuoso y puede ser necesario cambiarlo.	Póngase en contacto con el centro de servicio al cliente.
Código de error "P1" (Modelo BD50PMWSA)	El cubo no está en la posición correcta.	Asegúrese de que el cubo esté en su lugar y de colocarlo forma segura para que el deshumidificador funcione. Si vuelve a aparecer el código de error después de ajustar el cubo, comuníquese con el departamento de servicio al cliente.
Código de error "E5" (Modelo BD50PMWSA)	No instaló el kit de drenaje antes de poner la bomba en funcionamiento.	Instale el kit de drenaje antes de poner la bomba en funcionamiento.
	Se utilizaron tuberías de drenaje no estándar. (Manguera proporcionada por el fabricante)	Utilice la tubería original.
	La tapa del drenaje no está ajustada.	Ajuste la tapa.
	Falta la arandela de goma.	Vuelva a instalar la arandela en la tapa.
	Hay una mala conexión entre la tubería de drenaje y la tapa del drenaje.	Verifique la conexión de la tubería y la cubierta del drenaje.

SOLUCIÓN DE PROBLEMAS Y GARANTÍA

GARANTÍA LIMITADA

Cualquier reparación, recambio, o servicio de garantía, y todas las preguntas sobre este producto deben ser dirigidas BLACK+DECKER al **844-299-0879** desde EE.UU. o Puerto Rico.

BLACK+DECKER garantiza al comprador original que el producto estará libre de defectos de materiales, partes y mano de obra por el período designado para este producto. La garantía comienza el día en que se compra el producto y cubre hasta un período de **1 año (12 meses) por mano de obra / 1 año (12 meses) por piezas (solo defectos de fabricación)**.

BLACK+DECKER acepta que, de acuerdo con su criterio, reemplazará el producto defectuoso por uno nuevo o uno remanufacturado equivalente a su compra original durante el período de garantía.

Exclusiones: Esta garantía no se aplica a lo siguiente:

1. Si la apariencia o el exterior de el producto ha sido dañado o cambiado, alterado o modificado en diseño o construcción.
2. Si el número de serie original del producto ha sido alterado o eliminado o no puede ser fácilmente determinado.
3. Si está dañado debido a una sobrecarga de la línea eléctrica, daño al cable de alimentación de CA por parte del usuario o conexión a una fuente de voltaje incorrecta.
4. Si el daño se debe a un mal uso general, accidentes o actos de Dios.
5. Si los intentos de reparación son realizados por agentes de servicio no autorizados, el uso de piezas que no sean piezas originales o piezas obtenidas de personas que no sean empresas de servicios autorizadas.
6. En unidades que han sido transferidas del propietario original.
7. En productos que han sido comprados como reacondicionados, como nuevos, de segunda mano, en términos de "tal como es" o "venta final".
8. A los productos utilizados en un entorno comercial o de alquiler.
9. A productos utilizados en condiciones distintas a las ordinarias de uso doméstico normal o usado de otra manera que no sea de acuerdo con las instrucciones provistas.
10. A los daños por las llamadas al servicio por instalaciones inadecuadas.
11. A costos de transporte y envío asociados con el reemplazo de la unidad.
12. A llamadas de servicio para instruirlo sobre cómo usar su producto.
13. Llamadas de servicio para reparar o reemplazar el fusible de la casa, reiniciar el disyuntor o corregir el cableado de la casa.

LA REPARACIÓN O EL REMPLAZO COMO SE ESTABLECE EN ESTA GARANTÍA SON LA SOLUCIÓN EXCLUSIVA DEL CLIENTE; BLACK+DECKER NO SERÁ RESPONSABLE POR NINGÚN DAÑO INCIDENTAL O EN CONSECUENCIA POR INCUMPLIMIENTO DE CUALQUIER GARANTÍA EXPRESA O IMPLÍCITA DE ESTE PRODUCTO, EXCEPTO EN LA MEDIDA EN QUE LO PROHIBA LA LEY APLICABLE. CUALQUIER GARANTÍA IMPLÍCITA DE COMERCIABILIDAD O IDONEIDAD PARA UN PROPÓSITO PARTICULAR SOBRE ESTE PRODUCTO TIENE UNA DURACIÓN LIMITADA A LA DURACIÓN DE ESTA GARANTÍA.

Algunos estados no permiten la exclusión o limitaciones de daños incidentales o consecuentes, o limitaciones en la duración de la garantía. En estos casos, las exclusiones o limitaciones anteriores pueden no aplicarse en su caso. Esta garantía le otorga derechos legales específicos, y también puede tener otros derechos que varían de estado a estado.

Obtención de servicio: Para obtener servicio, documentación del producto, suministros o accesorios, llame al **844-299-0879** para crear un ticket de cambio/reparación. Asegúrese de proporcionar la fecha de compra, el número de modelo y una breve descripción del problema. Nuestros representantes de servicio al cliente se comunicarán con usted o enviarán instrucciones detalladas de devolución.

BLACK+DECKER no garantiza que el aparato funcionará adecuadamente en todas las condiciones ambientales, y no otorga garantía alguna ni defensa, ya sea implícita o expresada, con respecto a la calidad, desempeño, comerciabilidad, o aptitud para un propósito particular más allá del propósito identificado en este manual de usuario. BLACK+DECKER ha realizado todos los esfuerzos para asegurarse de que este manual es preciso y renuncia a la responsabilidad sobre cualquier imprecisión u omisión que pueda haber ocurrido. La información en este manual de usuario está sujeta a cambiar sin aviso previo y no representa un compromiso por parte de BLACK+DECKER. BLACK+DECKER se reserva el derecho de hacer mejoras a este manual de usuario y/o al producto descrito en este manual de usuario en cualquier momento sin aviso previo. Si encuentra información en este manual que es incorrecta, engañosa o incompleta, comuníquese con nosotros al **844-299-0879**.

W Appliance Co.
1356 Broadway
New York, NY 10018

Este dispositivo cumple con la Parte 15 de las reglas de la FCC. Su funcionamiento está sujeto a las siguientes dos condiciones: (1) este dispositivo no puede causar interferencias, y (2) este dispositivo debe aceptar cualquier interferencia que reciba, incluida aquella que pueda causar un funcionamiento no deseado. Este equipo se ha sometido a las pruebas pertinentes y cumple con los límites establecidos para un dispositivo digital de clase B, de conformidad con la parte 15 de las normas de la Comisión Federal de Comunicaciones (Federal Communications Commission, FCC). Estos límites están diseñados para proporcionar una protección razonable contra interferencias perjudiciales en una instalación residencial. Este equipo genera, usa y puede emitir energía de frecuencia y, si no se instala y utiliza de acuerdo con las instrucciones, causar interferencias perjudiciales en las comunicaciones de radio. Sin embargo, no hay garantía de que no habrá interferencia en una instalación en particular. Si este aparato causare interferencias perjudiciales para la recepción de radio o televisión, lo cual puede determinarse al apagar y encender el aparato, se recomienda al usuario tratar de corregir la interferencia mediante una o más de las medidas siguientes: a) Reoriente o cambie de lugar la antena receptora. b) Incremente la separación entre el aparato y el receptor. c) Conecte el equipo a una toma diferente a la que que está conectado el receptor. d) Consultar con el distribuidor o con un técnico de radio/televisión para obtener ayuda.

BLACK & DECKER, BLACK+DECKER, y los logos y nombres de productos de BLACK & DECKER Y el esquema de color naranja y negro son marcas registradas de The Black & Decker Corporation, usados bajo licencia. Todos los derechos reservados.

El producto en esta caja puede diferir ligeramente del representado en las imágenes. No afecta su función. No todos los accesorios que se muestran en la fotografía están incluidos en este paquete.

Importado por W Appliance, Inc., 1356 Broadway, Nueva York, NY 10018