

# ***Pioneer***

---

Owner's Manual  
Mode d'emploi

BRIDGEABLE TWO-CHANNEL POWER AMPLIFIER  
AMPLIFICATEUR DE PUISSANCE PONTABLE À DEUX CANAUX

## **GM-A5702**

## **GM-A3702**

*English*  
*Français*

*Register your product at  
Enregistrez votre produit au  
Registre su producto en*

**<http://www.pioneerelectronics.com>**

*in Canada  
au Canada  
en Canadá*

**<http://www.pioneerelectronics.ca>**

**PIONEER CORPORATION**

28-8, Honkomagome 2-chome, Bunkyo-ku,  
Tokyo 113-0021, JAPAN

**PIONEER ELECTRONICS (USA) INC.**

P.O. Box 1540, Long Beach, California 90801-1540, U.S.A.  
TEL: (800) 421-1404

**PIONEER EUROPE NV**

Haven 1087, Keetberglaan 1, B-9120 Melsele, Belgium/Belgique  
TEL: (0) 3/570.05.11

**PIONEER ELECTRONICS ASIACENTRE PTE. LTD.**

2 Jalan Kilang Barat, #07-01, Singapore 159346  
TEL: 65-6378-7888

**PIONEER ELECTRONICS AUSTRALIA PTY. LTD.**

5 Arco Lane, Heatherton, Victoria, 3202 Australia  
TEL: (03) 9586-6300

**PIONEER ELECTRONICS OF CANADA, INC.**

340 Ferrier Street, Unit 2, Markham, Ontario L3R 2Z5, Canada  
TEL: 1-877-283-5901  
TEL: 905-479-4411

**PIONEER ELECTRONICS DE MÉXICO S.A. de C.V.**

Bldv.Manuel Ávila Camacho 138, 10 piso  
Col.Lomas de Chapultepec, México, D.F. 11000  
TEL: 52-55-9178-4270  
FAX: 52-55-5202-3714

**先鋒股份有限公司**

台北市內湖區瑞光路407號8樓  
電話：886-(0) 2-2657-3588

**先鋒電子（香港）有限公司**

香港九龍長沙灣道909號5樓  
電話：852-2848-6488

© 2016 PIONEER CORPORATION.  
All rights reserved.

© 2016 PIONEER CORPORATION.  
Tous droits de reproduction et de  
traduction réservés.

## Before you start

### Thank you for purchasing this PIONEER product

To ensure proper use, please read through this manual before using this product. It is especially important that you read and observe

**WARNINGS** and **CAUTIONS** in this manual. Please keep the manual in a safe and accessible place for future reference.



This device complies with Part 15 of the FCC Rules. Operation is subject to the following two conditions:

(1) This device may not cause harmful interference, and (2) this device must accept any interference received, including interference that may cause undesired operation.

## Information to User

Alteration or modifications carried out without appropriate authorization may invalidate the user's right to operate the equipment.

### Note

This equipment has been tested and found to comply with the limits for a Class B digital device, pursuant to Part 15 of the FCC Rules. These limits are designed to provide reasonable protection against harmful interference in a residential installation. This equipment generates, uses and can radiate radio frequency energy and, if not installed and used in accordance with the instructions, may cause harmful interference to radio communications. However, there is no guarantee that interference will not occur in a particular installation. If this equipment does cause harmful interference to radio or television reception, which can be determined by turning the equipment off and on, the user is encouraged to try to

correct the interference by one or more of the following measures:

- Reorient or relocate the receiving antenna.
- Increase the separation between the equipment and receiver.
- Connect the equipment into an outlet on a circuit different from that to which the receiver is connected.
- Consult the dealer or an experienced radio/TV technician for help. 

## After-sales service for Pioneer products

Please contact the dealer or distributor from where you purchased this unit for after-sales service (including warranty conditions) or any other information. In case the necessary information is not available, please contact the companies listed below: Please do not ship your unit to the companies at the addresses listed below for repair without advance contact.

### USA&CANADA

Pioneer Electronics (USA) Inc.  
CUSTOMER SUPPORT DIVISION  
P.O. Box 1760  
Long Beach, CA 90801-1760  
800-421-1404

For warranty information please see the Limited Warranty sheet included with this unit. 

## If you experience problems

Should this product fail to operate properly, please contact your dealer or nearest authorized Pioneer Service Station. 

## Before you start

### Visit our website

<http://www.pioneerelectronics.com>

in Canada

<http://www.pioneerelectronics.ca>

- Learn about product updates (such as firm-ware updates) for your product.
- Register your product to receive notices about product updates and to safeguard purchase details in our files in the event of loss or theft.
- Access owner's manuals, spare parts information, service information, and much more. 

### The Safety of Your Ears is in Your Hands

Get the most out of your equipment by playing it at a safe level—a level that lets the sound come through clearly without annoying blaring or distortion and, most importantly, without affecting your sensitive hearing. Sound can be deceiving. Over time, your hearing “comfort level” adapts to higher volumes of sound, so what sounds “normal” can actually be loud and harmful to your hearing. Guard against this by setting your equipment at a safe level BEFORE your hearing adapts.

#### ESTABLISH A SAFE LEVEL:

- Set your volume control at a low setting.
- Slowly increase the sound until you can hear it comfortably and clearly, without distortion.
- Once you have established a comfortable sound level, set the dial and leave it there.

#### BE SURE TO OBSERVE THE FOLLOWING GUIDELINES:

- Do not turn up the volume so high that you can't hear what's around you.
- Use caution or temporarily discontinue use in potentially hazardous situations.

- Do not use headphones while operating a motorized vehicle; the use of headphones may create a traffic hazard and is illegal in many areas. 

### Before connecting/ installing the amplifier

#### WARNING

- The use of a special red battery and ground wire RD-223, available separately, is recommended. Connect the battery wire directly to the car battery positive terminal  $\oplus$  and the ground wire to the car body.
- This unit is for vehicles with a 12 V battery and negative grounding. Before installing in recreational vehicles, trucks or buses, check the battery voltage.
- When installing this unit, make sure to connect the ground wire first. Ensure that the ground wire is properly connected to metal parts of the car's body. The ground wire of the one of this unit must be connected to the car separately with different screws. If the screw for the ground wire loosens or falls out, it could result in fire, generation of smoke or malfunction.
- Always use a fuse of the rating prescribed. The use of an improper fuse could result in overheating and smoke, damage to the product and injury, including burns.
- Check the connections of the power supply and speakers if the fuse of the separately sold battery wire or the amplifier fuse blows. Determine and resolve the cause, then replace the fuse with an identical equivalent.
- Always install the amplifier on a flat surface. Do not install the amplifier on a surface that is not flat or on a surface with a protrusion. Doing so could result in malfunction.

## Before you start

- When installing the amplifier, do not allow parts such as extra screws to get caught between the amplifier and the automobile. Doing so could cause malfunction.
- Do not allow this unit to come into contact with liquids. Electrical shock could result. Also, damage to this unit, smoke, and overheating could result from contact with liquids. The surfaces of the amplifier and any attached speakers may also heat up and cause minor burns.
- In the event of any abnormality, the power supply to the amplifier is cut off to prevent equipment malfunction. If this occurs, switch the system power off and check the power supply and speaker connections. If you are unable to determine the cause, please contact your dealer.
- Always disconnect the negative  $\ominus$  terminal of the battery beforehand to avoid the risk of electric shock or short circuit during installation.
- Do not attempt to disassemble or modify this unit. Doing so may result in fire, electric shock or other malfunction.

### CAUTION

- Always keep the volume low enough to hear outside sounds.
- Extended use of the car stereo while the engine is at rest or idling may exhaust the battery.
- This product is evaluated in moderate and tropical climate condition under the Audio, video and similar electronic apparatus - Safety requirements, IEC 60065.
- The graphical symbol  placed on the product means direct current.

### About the protection function

This product has protection function. When this product detects something abnormal, the following functions will operate to protect the product and speaker output.

- The power indicator will turn off and the amplifier will shut down in the situations outlined below.
  - If the speaker output terminal and speaker wire are short-circuited.
  - If a DC voltage is applied to the speaker output terminal.
- The amplifier will reduce the power output if the temperature inside the amplifier gets high. If the temperature gets too high, the power indicator will turn off, and the amplifier will shut down.

### Important (Serial number)

The serial number is located on the bottom of this unit. For your own security and convenience, be sure to record this number on the enclosed warranty card.

### Note

Before installing this unit in your vehicle, refer to the illustration below and remove the tag (GM-A5702 only).

Do not use the parts you have removed (screws etc.) when installing the unit in your vehicle.

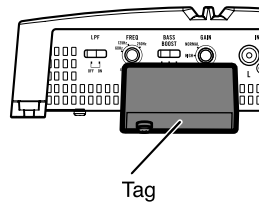

# Setting the unit

## What's what

### GM-A5702

Front side

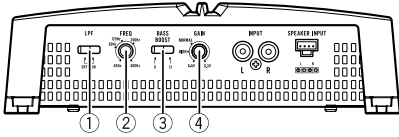

Rear side

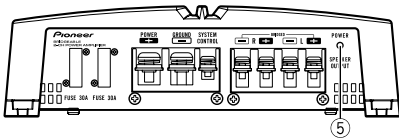

### GM-A3702

Front side

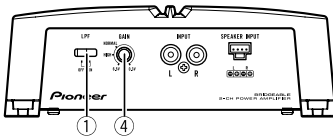

Rear side

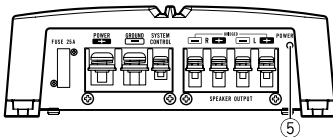

To adjust the switch, use a flathead screwdriver if needed.

#### ① LPF (low-pass filter) switch

Switch the settings based on the connected speaker.

- When the Subwoofer is connected: Select **ON**. This eliminates high range frequency and outputs low range frequency.
- When the full range speaker is connected: Select **OFF**. **OFF** outputs the entire frequency range.

#### ② FREQ (cut off frequency) control

Cut off frequency selectable from 40 Hz to 500 Hz if the **LPF** select switch is set to **ON**.

#### ③ BASS BOOST (bass boost level control) switch

You can select a bass boost level from 0 dB, 6 dB and 12 dB.

#### ④ GAIN (gain) control

If the output remains low, even when the car stereo volume is turned up, turn the controls to a lower level. If distortion occurs when the car stereo volume is turned up, turn these controls to a higher level.

- For use with an RCA equipped car stereo (standard output of 500 mV), set to the **NORMAL** position. For use with an RCA equipped Pioneer car stereo, with maximum output of 4 V or more, adjust level to match that of the car stereo output.
- For use with an RCA equipped car stereo with output of 4 V, set to the **HIGH** position.
- If you hear too much noise when using the speaker input terminals, turn the gain control to higher level.

#### ⑤ Power indicator

The power indicator lights up to indicate power ON.

# Setting the unit

## Setting gain properly

- Protective function included to prevent malfunction of the unit and/or speakers due to excessive output, improper use or improper connection.
- When outputting high volume sound etc., this function cuts off the output for a few seconds as a normal function, but output is restored when the volume of the head unit is turned down.
- A cut in sound output may indicate improper setting of the gain control. To ensure continuous sound output with the head unit at a high volume, set amplifier gain control to a level appropriate for the preout maximum output level of the head unit, so that volume can remain unchanged and to control excess output.
- Despite correct volume and gain settings, the unit sound still cuts out periodically. In such cases, please contact the nearest authorized Pioneer Service Station.

## Gain control of this unit

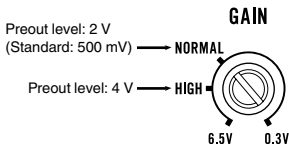

Above illustration shows **NORMAL** gain setting.

## Relationship between amplifier gain and head unit output power

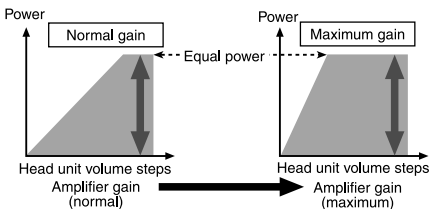

If amplifier gain is raised improperly, this will simply increase distortion, with little increase in power.

## Signal waveform when outputting at high volume using amplifier gain control

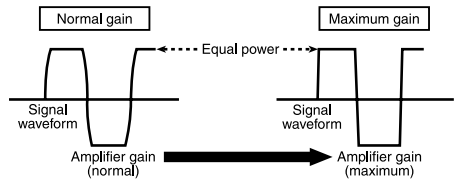

If the signal waveform is distorted due to high output, even if the amplifier gain is raised, the output power will change only slightly. ■

## Connecting the units

### Connection diagram

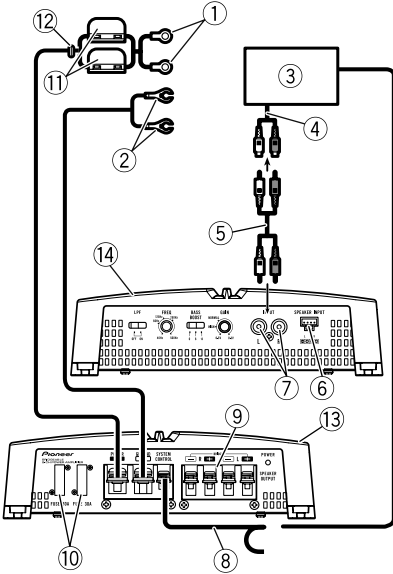

Connect male terminal of this wire to the system remote control terminal of the car stereo. The female terminal can be connected to the auto-antenna relay control terminal. If the car stereo lacks a system remote control terminal, connect the male terminal to the power terminal via the ignition switch.

- ⑨ Speaker output terminals  
Please see the following section for speaker connection instructions. Refer to *Connecting the speakers*.
- ⑩ Fuse 30 A × 2 (GM-A5702) / 25 A × 1 (GM-A3702)
- ⑪ Fuse (30 A) × 2
- ⑫ Grommet
- ⑬ Rear side
- ⑭ Front side

- ① Special red battery wire RD-223 (sold separately)  
After completing all other amplifier connections, finally connect the battery wire terminal of the amplifier to the positive ⊕ battery terminal.
- ② Ground wire (Black) RD-223 (sold separately)  
Connect to metal body or chassis.
- ③ Car stereo with RCA output jacks (sold separately)
- ④ External output
- ⑤ Connecting wire with RCA pin plugs (sold separately)
- ⑥ Speaker input terminal (use a connector included)  
Please see the following section for speaker connection instructions. Refer to *Connections when using the speaker input wire*.
- ⑦ RCA input jack
- ⑧ System remote control wire (sold separately)



## Connecting the units

### Before connecting the amplifier



#### WARNING

- Secure the wiring with cable clamps or adhesive tape. To protect the wiring, wrap sections in contact with metal parts in adhesive tape.
- Never cut the insulation of the power supply to feed power to other equipment. Current capacity of the wire is limited.



#### CAUTION

- Never shorten any wires, the protection circuit may malfunction.
- Never wire the speaker negative cable directly to ground.
- Never band together multiple speaker's negative cables.
- If the system remote control wire of the amplifier is connected to the power terminal via the ignition switch (12VDC), the amplifier will remain on with the ignition whether the car stereo is on or off, which may exhaust battery if the engine is at rest or idling.
- Install and route the separately sold battery wire as far as possible from the speaker wires. Install and route the separately sold battery wire, ground wire, speaker wires and the amplifier as far away as possible from the antenna, antenna cable and tuner. ▣

### About bridged mode

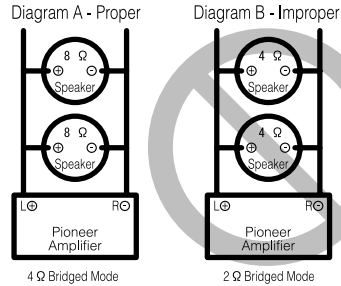

- Do not install or use this amplifier by wiring speakers rated at 4 Ω (or lower) in parallel to achieve a 2 Ω (or lower) bridged mode (Diagram B). Amplifier damage, smoke, and overheating could result from improper bridging. The amplifier surface could also become hot to the touch and minor burns could result. To properly install or use a bridged mode and achieve a 4 Ω load, wire two 8 Ω speakers in parallel with Left ⊕ and Right ⊖ (Diagram A) or use a single 4 Ω speaker. In addition, refer to the speaker instruction manual for information on the correct connection procedure.
- For any further enquiries, contact your local authorized Pioneer dealer or customer service. ▣

### About suitable specification of speaker

Ensure speakers conform to the following standards, otherwise there is a risk of fire, smoke or damage. Speaker impedance is 2 Ω to 8 Ω for stereo connection, or 4 Ω to 8 Ω for monaural and other bridge connection.

## Connecting the units

### Subwoofer

Speaker channel	Power
Two-channel output	Nominal input: Min. 150 W (GM-A5702) Min. 60 W (GM-A3702)
One-channel output	Nominal input: Min. 480 W (GM-A5702) Min. 190 W (GM-A3702)

### Other than subwoofer

Speaker channel	Power
Two-channel output	MAX input: Min. 300 W (GM-A5702) Min. 170 W (GM-A3702)
One-channel output	MAX input: Min. 1000 W (GM-A5702) Min. 500 W (GM-A3702)



### One-channel output

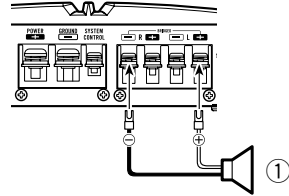

① Speaker (Mono)

## Connecting the speakers

The speaker output mode can be two-channel (stereo) or one-channel (mono). Connect the speaker leads to suit the mode according to the figures shown below.

### Two-channel output (Stereo)

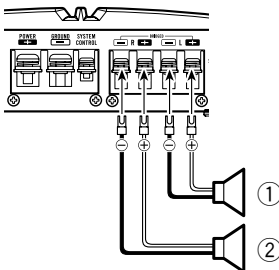

- ① Speaker (Left)
- ② Speaker (Right)

## Connecting the units

### Connections when using the speaker input wire

Connect the car stereo speaker output wires to the amplifier using the supplied speaker input wire.

- Do not connect both the RCA input and the speaker input at the same time.

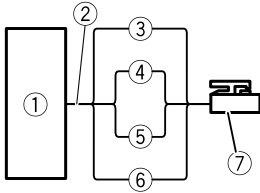

- ① Car Stereo
- ② Speaker output
- ③ White/black: Left ⊖
- ④ White: Left ⊕
- ⑤ Gray/black: Right ⊖
- ⑥ Gray: Right ⊕
- ⑦ Speaker input connector  
To speaker input terminal of this unit.

#### Note

If speaker input wires from a headunit are connected to this amplifier, the amplifier will automatically turn on when the headunit is turned on. When the headunit is turned off, the amplifier turns off automatically. This function may not work with some headunits. In such cases, make sure that the Left channel is connected correctly. If the function still does not work, please use a system remote control wire (sold separately). If multiple amplifiers are to be connected together synchronously, connect the head unit and all amplifiers via the system remote control wire. ▣

### Connecting the power terminal

The use of a special red battery and ground wire RD-223 (sold separately) is recommended. Connect the battery wire directly to the car battery positive terminal ⊕ and the ground wire to the car body.

#### ⚠ WARNING

If the battery wire is not securely fixed to the terminal using the terminal screws, there is a risk of overheating, malfunction and injury, including minor burns.

#### 1 Route battery wire from engine compartment to the vehicle interior.

- When drilling a cable pass-hole into the vehicle body and routing a battery wire thorough it, take care not to short-circuit the wire damaging it by the cut edges or burrs of the hole.

After completing all other amplifier connections, finally connect the battery wire terminal of the amplifier to the positive ⊕ battery terminal.

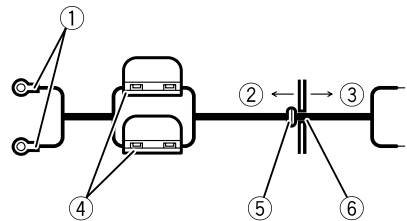

- ① Positive ⊕ terminal
- ② Engine compartment
- ③ Vehicle interior
- ④ Fuse (30 A) × 2
- ⑤ Insert the O-ring rubber grommet into the vehicle body.
- ⑥ Drill a 14 mm (1/2 in.) hole into the vehicle body.

## Connecting the units

**2 Twist the battery wire, ground wire and system remote control wire.**

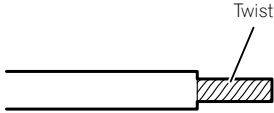

**3 Attach lugs to wire ends.**

Use pliers, etc., to crimp lugs to wires.

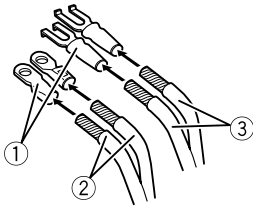

- ① Lug (sold separately)
- ② Battery wire
- ③ Ground wire

**4 Connect the wires to the terminal.**

Fix the wires securely with the terminal screws.

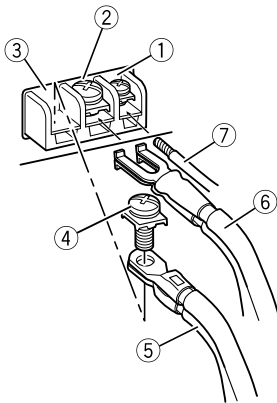

- ① System remote control terminal
- ② Ground terminal
- ③ Power terminal
- ④ Terminal screws
- ⑤ Battery wire

⑥ Ground wire

⑦ System remote control wire

## Connecting the speaker output terminals

**1 Use wire cutters or a utility knife to strip the end of the speaker wires to expose about 10 mm (3/8 in.) of wire and then twist the wire.**

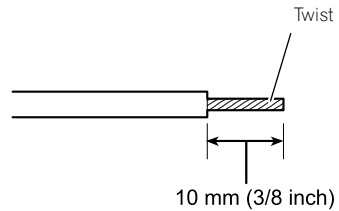

**2 Attach lugs to wire ends.**

Use pliers, etc., to crimp lugs to wires.

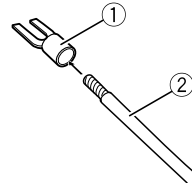

① Lug (sold separately)

② Speaker wire

**3 Connect the speaker wires to the speaker output terminals.**

Fix the speaker wires securely with the terminal screws.

## Connecting the units

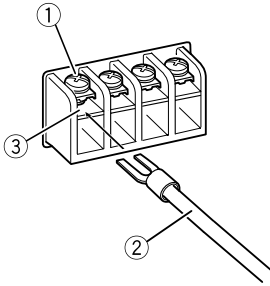

- ① Terminal screws
- ② Speaker wires
- ③ Speaker output terminals

## Installation

### Before installing the amplifier

#### **!** WARNING

- To ensure proper installation, use the supplied parts in the manner specified. If any parts other than those supplied are used, they may damage internal parts of the amplifier, or become loose causing the amplifier to shut down.
- Do not install in:
  - Places where it could injure the driver or passengers if the vehicle stops suddenly.
  - Places where it may interfere with the driver, such as on the floor in front of the driver's seat.
- Install tapping screws in such a way that the screw tip does not touch any wire. This is important to prevent wires from being cut by vibration of the car, which can result in fire.
- Make sure that wires do not get caught in the sliding mechanism of the seats or touch the legs of a person in the vehicle as short-circuit may result.
- When drilling to install the amplifier, always confirm no parts are behind the panel and protect all cables and important equipment (e.g. fuel/brake lines, wiring) from damage.

#### **!** CAUTION

- To ensure proper heat dissipation of the amplifier, ensure the following during installation:
  - Allow adequate space above the amplifier for proper ventilation.
  - Do not cover the amplifier with a floor mat or carpet.
- Protection function may activate to protect the amplifier against overheating due to installation in locations where sufficient heat cannot be dissipated, continuous use under high-volume conditions, etc. In such cases, the amplifier reduces the power output or shuts down until it has cooled to a certain designated temperature.
- Place all cables away from hot places, such as near the heater outlet.

## Installation

- The optimal installation location differs depending on the car model. Secure the amplifier at a sufficiently rigid location.
- Check all connections and systems before final installation.
- After installing the amplifier, confirm that the spare tire, jack and tools can be easily removed. ■

## Example of installation on the floor mat or chassis

### 1 Place the amplifier in the desired installation location.

Insert the supplied tapping screws (4 mm × 18 mm (1/8 in. × 3/4 in.)) into the screw holes and push on the screws with a screwdriver so they make an imprint where the installation holes are to be located.

### 2 Drill 2.5 mm (1/8 in.) diameter holes at the imprints either on the carpet or directly on the chassis.

### 3 Install the amplifier with the use of supplied tapping screws (4 mm × 18 mm (1/8 in. × 3/4 in.)).

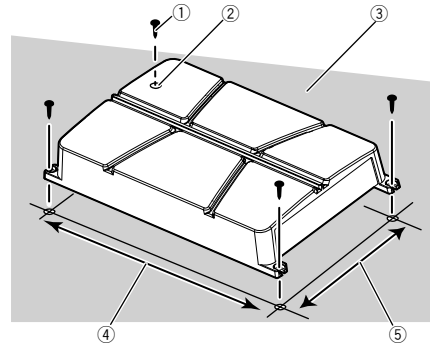

- ① Tapping screws (4 mm × 18 mm (1/8 in. × 3/4 in.))
- ② Drill a 2.5 mm (1/8 in.) diameter hole.
- ③ Floor mat or chassis
- ④ Hole-to-hole distance: 343 mm (13-1/2 in.) (GM-A5702) / 233 mm (9-1/8 in.) (GM-A3702)
- ⑤ Hole-to-hole distance: 195 mm (7-5/8 in.) (GM-A5702) / 160 mm (6-1/4 in.) (GM-A3702) ■

## Additional information

### Specifications

#### GM-A5702

Power source .....	14.4 V DC (10.8 V to 15.1 V allowable)
Grounding system .....	Negative type
Current consumption .....	36 A (at continuous power, 4Ω)
Average current consumption .....	9.5 A (4Ω for two channels) 15.5 A (4Ω for one channel)
Fuse .....	30 A × 2
Dimensions (W × H × D) ...	356 mm × 60 mm × 215 mm (14 in. × 2-3/8 in. × 8-1/2 in.)
Weight .....	2.2 kg (4.9 lbs) (Leads for wiring not included)
Maximum power output .....	300 W × 2 (4Ω) / 500 W × 2 (2Ω) / 1000 W TOTAL (BRIDGE)
Continuous power output ...	150 W × 2 (at 14.4 V, 4Ω, 20 Hz to 20 kHz, ≤ 1.0% THD +N) 480 W × 1 (at 14.4 V, 4Ω BRIDGE 1 kHz, ≤ 1.0% THD +N) 240 W × 2 (at 14.4 V, 2Ω, 1 kHz, ≤ 1.0% THD+N)
Load impedance .....	4Ω (2Ω to 8Ω allowable)
Frequency response .....	10 Hz to 70 kHz (+0 dB, -3 dB)
Signal-to-noise ratio .....	96 dB (IHF-A network)
Distortion .....	0.05 % (10 W, 1 kHz)
Low pass filter:	
Cut off frequency .....	40 Hz to 500 Hz
Cut off slope .....	-12 dB/oct
Bass boost:	
Frequency .....	50 Hz
Level .....	0 dB/6 dB/12 dB
Gain control:	
RCA .....	0.3 V to 6.5 V
Speaker .....	3.0 V to 26 V
Maximum input level / impedance:	
RCA .....	6.5 V / 22 kΩ
Speaker .....	26 V / 16 kΩ

### CEA2006 Specifications



Power output .....	150 W RMS × 2 Channels (at 14.4 V, 4Ω and ≤ 1% THD+N)
S/N ratio .....	75 dBA (reference: 1 W into 4Ω)

#### GM-A3702

Power source .....	14.4 V DC (10.8 V to 15.1 V allowable)
Grounding system .....	Negative type
Current consumption .....	14.5 A (at continuous power, 4Ω)
Average current consumption .....	4 A (4Ω for two channels) 6.5 A (4Ω for one channel)
Fuse .....	25 A × 1
Dimensions (W × H × D) ...	246 mm × 60 mm × 180 mm (9-5/8 in. × 2-3/8 in. × 7-1/8 in.)
Weight .....	1.4 kg (3.1 lbs) (Leads for wiring not included)
Maximum power output .....	170 W × 2 (4Ω) / 250 W × 2 (2Ω) / 500 W TOTAL (BRIDGE)
Continuous power output ...	60 W × 2 (at 14.4 V, 4Ω, 20 Hz to 20 kHz, ≤ 1.0% THD +N) 190 W × 1 (at 14.4 V, 4Ω BRIDGE 1 kHz, ≤ 1.0% THD +N) 95 W × 2 (at 14.4 V, 2Ω, 1 kHz, ≤ 1.0% THD+N)
Load impedance .....	4Ω (2Ω to 8Ω allowable)
Frequency response .....	10 Hz to 70 Hz (+0 dB, -3 dB)
Signal-to-noise ratio .....	95 dB (IHF-A network)
Distortion .....	0.05 % (10 W, 1 kHz)
Low pass filter:	
Cut off frequency .....	80 Hz
Cut off slope .....	-12 dB/oct
Gain control:	
RCA .....	0.3 V to 6.5 V
Speaker .....	3.0 V to 26 V

# Additional information

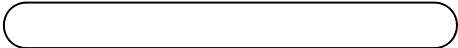

Maximum input level / impedance:  
RCA ..... 6.5 V / 22 k $\Omega$   
Speaker ..... 26 V / 16 k $\Omega$

## CEA2006 Specifications



Power output ..... 60 W RMS  $\times$  2 Channels (at  
14.4 V, 4  $\Omega$  and  $\leq$  1 % THD  
+N)  
S/N ratio ..... 78 dBA (reference: 1 W into  
4  $\Omega$ )

### Notes

- Specifications and the design are subject to modifications without notice.
- The average current consumption is nearly the maximum current consumption by this unit when an audio signal is input. Use this value when working out total current consumption by multiple power amplifiers.  $\square$



## Avant de commencer

**Nous vous remercions d'avoir acheté cet appareil PIONEER**

Pour garantir une utilisation correcte, lisez bien ce mode d'emploi avant d'utiliser cet appareil. Il est particulièrement important que vous lisiez et respectiez les indications **ATTENTION** et **PRÉCAUTION** de ce mode d'emploi. *Conservez-le dans un endroit sûr et facilement accessible pour toute consultation ultérieure.*



## Si vous rencontrez des problèmes

En cas d'anomalie, consultez le distributeur ou le service d'entretien agréé par Pioneer le plus proche. ■

## Service après-vente des produits Pioneer

Veuillez contacter le revendeur ou le distributeur auprès duquel vous avez acheté cet appareil pour le service après-vente (y compris les conditions de garantie) ou pour toute autre information. Dans le cas où les informations nécessaires ne sont pas disponibles, veuillez contacter les sociétés indiquées ci-dessous : N'expédiez pas l'appareil pour réparation à l'une des adresses figurant ci-dessous sans avoir pris contact au préalable.

### ÉTATS-UNIS ET CANADA

Pioneer Electronics (USA) Inc.  
CUSTOMER SUPPORT DIVISION  
P.O. Box 1760  
Long Beach, CA 90801-1760  
800-421-1404

Pour connaître les conditions de garantie, reportez-vous au document Garantie limitée qui accompagne cet appareil. ■

### Visitez notre site Web

<http://www.pioneerelectronics.com>  
au Canada

<http://www.pioneerelectronics.ca>

- Informez-vous sur les mises à jour disponibles pour votre produit (telles que les mises à jour du firmware).
- Enregistrez votre produit afin de recevoir des notifications concernant les mises à jour du produit, ainsi que pour sauvegarder les détails de votre achat dans nos fichiers en cas de perte ou de vol.
- Accédez aux modes d'emploi, aux informations relatives aux pièces de rechange et à l'entretien, et à beaucoup d'autres informations. 

### La protection de votre ouïe est entre vos mains

Pour assurer le rendement optimal de votre matériel et – plus important encore – la protection de votre ouïe, réglez le volume à un niveau raisonnable. Pour ne pas altérer votre sens de la perception, le son doit être clair mais ne produire aucun vacarme et être exempt de toute distorsion. Votre ouïe peut vous jouer des tours. Avec le temps, votre système auditif peut en effet s'adapter à des volumes supérieurs, et ce qui vous semble un « niveau de confort normal » pourrait au contraire être excessif et contribuer à endommager votre ouïe de façon permanente. Le réglage de votre matériel à un volume sécuritaire AVANT que votre ouïe s'adapte vous permettra de mieux vous protéger.

#### CHOISISSEZ UN VOLUME SÉCURITAIRE :

- Réglez d'abord le volume à un niveau inférieur.
- Montez progressivement le volume jusqu'à un niveau d'écoute confortable ; le son doit être clair et exempt de distorsions.
- Une fois que le son est à un niveau confortable, ne touchez plus au bouton du volume.

#### N'OUBLIEZ PAS DE RESPECTER LES DIRECTIVES SUIVANTES :

- Lorsque vous montez le volume, assurez-vous de pouvoir quand même entendre ce qui se passe autour de vous.
- Faites très attention ou cessez temporairement l'utilisation dans les situations pouvant s'avérer dangereuses.
- N'utilisez pas des écouteurs ou un casque d'écoute lorsque vous opérez un véhicule motorisé ; une telle utilisation peut créer des dangers sur la route et est illégale à de nombreux endroits. 

### Avant de connecter/ d'installer l'amplificateur



#### ATTENTION

- L'utilisation d'un fil de terre RD-223 et d'un fil de batterie rouge spécial, disponibles séparément, est recommandée. Connectez le fil de la batterie directement sur la borne positive  $\oplus$  de la batterie du véhicule et le fil de terre sur la carrosserie du véhicule.
- Cet appareil est utilisable sur des véhicules équipés d'une batterie 12V avec mise à la masse du négatif. Vérifiez la tension de la batterie avant l'installation dans des véhicules de caravaning, des camions ou des bus.
- Lors de l'installation de cet appareil, veillez à connecter d'abord le fil de masse. Assurez-vous que le fil de masse est connecté correctement aux parties métalliques de la carrosserie du véhicule. Le fil de masse de cet appareil doit être connecté indépendamment au véhicule à l'aide de vis différentes. Si la vis du fil de masse se desserre ou tombe, il peut en résulter un incendie, de la fumée ou un dysfonctionnement.
- Utilisez toujours un fusible correspondant aux caractéristiques spécifiées. L'utilisation d'un fusible incorrect peut entraîner une surchauffe et de la fumée, des dommages au niveau du produit et des blessures, incluant des brûlures.
- Vérifiez les connexions de l'alimentation et des haut-parleurs en cas de rupture du fusible du fil de batterie vendu séparément ou de l'amplificateur. Déterminez la cause et résolvez le problème, puis remplacez le fusible par un fusible identique.
- Installez toujours l'amplificateur sur une surface plane. N'installez pas l'amplificateur sur une surface qui n'est pas plane ou sur une surface présentant une saillie. Ceci pourrait entraîner un dysfonctionnement.
- Lors de l'installation de l'amplificateur, ne laissez pas des pièces telles que des vis supplémentaires se coincer entre l'amplificateur et

l'automobile. Ceci pourrait entraîner un dysfonctionnement.

- Ne laissez pas cet appareil entrer en contact avec des liquides. Cela pourrait provoquer une électrocution. Tout contact avec des liquides pourrait aussi provoquer des dommages, de la fumée et une surchauffe de l'appareil. Les surfaces de l'amplificateur et des haut-parleurs connectés peuvent également chauffer et entraîner des brûlures mineures.
- En cas d'événement anormal, l'alimentation de l'amplificateur est coupée de manière à éviter tout dysfonctionnement de l'équipement. Dans ce cas, coupez l'alimentation du système et vérifiez les connexions de l'alimentation et des haut-parleurs. Si vous n'êtes pas en mesure de déterminer la cause, veuillez contacter votre revendeur.
- Déconnectez toujours la borne négative  $\ominus$  de la batterie préalablement, de manière à éviter tout risque de choc électrique ou de court-circuit lors de l'installation.
- N'essayez pas de démonter ou de modifier cet appareil. Ceci pourrait provoquer un incendie, une électrocution ou tout autre dysfonctionnement.



#### PRÉCAUTION

- Maintenez le niveau d'écoute à une valeur telle que vous puissiez entendre les sons provenant de l'extérieur.
- L'utilisation prolongée du système stéréo du véhicule lorsque le moteur est à l'arrêt ou au ralenti peut épuiser la batterie.
- Ce produit est évalué sous des conditions climatiques modérées et tropicales conformément à la norme CEI 60065 sur les Appareils audio, vidéo et appareils électroniques analogues - Exigences de sécurité.
- Le symbole graphique  situé sur le produit représente le courant continu.

## Avant de commencer

### Quelques mots sur la fonction de protection

Ce produit est doté d'une fonction de protection. Lorsque ce produit détecte une anomalie, les fonctions suivantes permettent de protéger le produit et la sortie du haut-parleur.

- L'indicateur de mise sous tension s'éteint et l'amplificateur se mettra hors service dans les situations indiquées ci-dessous.
  - Si la borne de sortie des haut-parleurs et le fil du haut-parleur sont en court-circuit.
  - Si une tension CC est appliquée à la borne de sortie des haut-parleurs.
- L'amplificateur réduira la puissance de sortie si la température à l'intérieur de l'amplificateur est élevée. Si la température est trop élevée, l'indicateur de mise sous tension s'éteint et l'amplificateur se met hors service.

### Important (Numéro de série)

Le numéro de série se trouve au bas de cet appareil. Pour votre sécurité et votre commodité, veuillez à noter ce numéro sur la carte de garantie fournie.

### Remarque

Avant d'installer cet appareil dans votre véhicule, reportez-vous à l'illustration ci-après et retirez l'étiquette (GM-A5702 uniquement).

N'utilisez pas les pièces que vous avez retirées (vis, etc.) lors de l'installation de l'appareil dans votre véhicule.

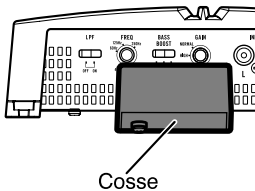

## Réglage de l'appareil

### Description de l'appareil

#### GM-A5702

Face avant

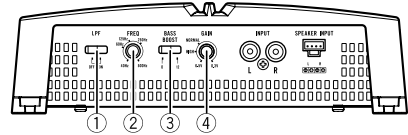

Face arrière

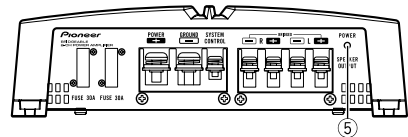

#### GM-A3702

Face avant

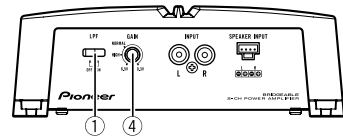

Face arrière

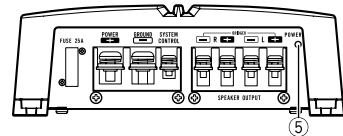

Si nécessaire, utilisez un tournevis plat pour régler le commutateur.

#### ① Commutateur LPF (filtre passe-bas)

Basculez les réglages en fonction du haut-parleur connecté.

- Lorsque le haut-parleur d'extrêmes graves est connecté : Sélectionnez **ON**. Cela supprime les fréquences élevées et émet à basse fréquence.
- Lorsque le haut-parleur pleine gamme est connecté :

## Réglage de l'appareil

Sélectionnez **OFF**. **OFF** émet la gamme de fréquences complète.

### ② Commande **FREQ** (fréquence de coupure)

La fréquence de coupure pouvant être sélectionnée est comprise entre 40 Hz et 500 Hz si le commutateur de sélection **LPF** est réglé sur **ON**.

### ③ Commutateur **BASS BOOST** (commande du niveau d'accentuation des graves)

Vous pouvez sélectionner le niveau d'accentuation de graves : 0 dB, 6 dB ou 12 dB.

### ④ Commande **GAIN** (gain)

Si la sortie reste faible alors que le volume du système stéréo du véhicule a été augmenté, tournez les commandes vers un niveau plus faible. En cas de distorsion lors de l'augmentation du volume du système stéréo du véhicule, tournez les commandes vers un niveau plus élevé.

- Procédez au réglage sur la position **NORMAL** pour l'utilisation avec un système stéréo de véhicule équipé d'une sortie RCA (sortie standard de 500 mV). Pour l'utilisation avec un système stéréo de véhicule Pioneer équipé d'une sortie RCA, dont la sortie maximale est de 4 V ou plus, réglez le niveau en fonction de celui de sortie du système stéréo du véhicule.
- Procédez au réglage sur la position **HIGH** pour l'utilisation avec un système stéréo de véhicule équipé d'une sortie de 4 V.
- Si la quantité de parasites est trop importante lors de l'utilisation des bornes d'entrée des haut-parleurs, tournez la commande de gain à un niveau plus élevé.

### ⑤ Indicateur de mise sous tension

L'indicateur de mise sous tension s'allume pour indiquer la mise sous tension. 

## Réglage correct du gain

- Fonction de protection incluse pour éviter tout dysfonctionnement de l'appareil et/ou des haut-parleurs lié à une sortie excessive ou à une utilisation ou une connexion incorrecte.
- Lors de l'émission de sons à haut volume, etc., cette fonction coupe l'émission pendant quelques secondes. L'émission est cependant rétablie une fois le volume de l'appareil central baissé.
- Une coupure de la sortie son peut indiquer un réglage incorrect de la commande de gain. Afin de garantir une émission sonore continue lorsque le volume de l'appareil central est élevé, réglez la commande de gain de l'amplificateur à un niveau adapté au niveau de sortie maximal de la sortie préamp de l'appareil central de manière à ce que le volume ne nécessite aucune modification et à ce que les sorties excessives soient contrôlées.
- Le son de l'appareil est régulièrement coupé alors que les réglages du gain et du volume sont corrects. Dans de tels cas, veuillez contacter le Centre d'entretien agréé par Pioneer le plus proche.

### Commande de gain de l'appareil

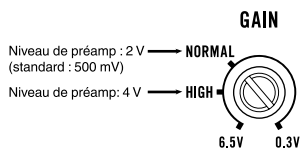

L'illustration ci-dessus représente le réglage de gain **NORMAL**.

## Réglage de l'appareil

### Relation entre le gain de l'amplificateur et la puissance de sortie de l'appareil central

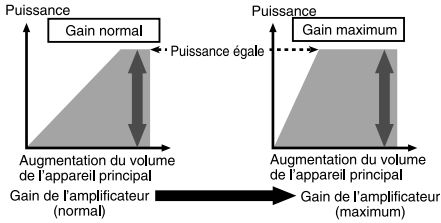

Si le gain de l'amplificateur est augmenté de manière incorrecte, les distorsions augmentent sans que la puissance soit beaucoup plus importante.

### Forme de signal lors de l'émission à volume élevé avec la commande de gain de l'amplificateur

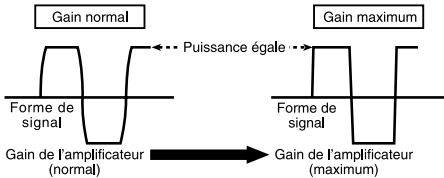

Si la forme de signal est distordue à cause d'une sortie élevée, la puissance de sortie ne sera que légèrement modifiée même en augmentant le gain de l'amplificateur. ■

## Connexion des appareils

### Schéma de connexion

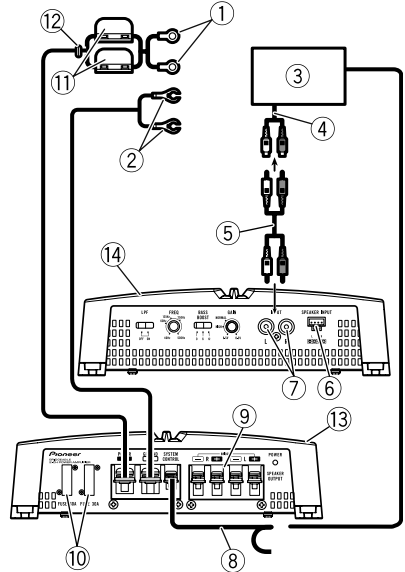

- ① Fil de batterie rouge spécial RD-223 (vendu séparément)  
Une fois toutes les autres connexions de l'amplificateur effectuées, connectez la borne du fil de batterie de l'amplificateur à la borne positive  $\oplus$  de la batterie.
- ② Fil de terre (noir) RD-223 (vendu séparément)  
À connecter au châssis ou à la carrosserie en métal.
- ③ Système stéréo de véhicule avec jacks de sortie RCA (vendu séparément)
- ④ Sortie externe
- ⑤ Fil de connexion avec prises RCA (vendu séparément)
- ⑥ Borne d'entrée des haut-parleurs (utilisez un connecteur fourni)  
Veuillez vous reporter à la section suivante pour les instructions de connexion des haut-parleurs. Reportez-vous à *Connexions lors de l'utilisation du fil d'entrée des haut-parleurs.*
- ⑦ Jack d'entrée RCA

## Connexion des appareils

- ⑧ Fil de la télécommande du système (vendu séparément)

Connectez la borne mâle du fil à la borne de la télécommande du système stéréo du véhicule. La borne femelle peut être connectée à la prise de commande du relais de l'antenne motorisée. Si le système stéréo du véhicule ne dispose pas d'une borne de télécommande, connectez la borne mâle à la borne d'alimentation via le contact d'allumage.

- ⑨ Bornes de sortie des haut-parleurs

Veillez vous reporter à la section suivante pour les instructions de connexion des haut-parleurs. Reportez-vous à *Connexion des haut-parleurs*.

- ⑩ Fusible 30 A × 2 (GM-A5702) / 25 A × 1 (GM-A3702)

- ⑪ Fusible (30 A) × 2

- ⑫ Rondelle

- ⑬ Face arrière

- ⑭ Face avant

## Avant de connecter l'amplificateur



### ATTENTION

- Fixez le câblage avec des serre-fils ou de la bande adhésive. Pour protéger le câblage, enroulez les sections en contact avec des pièces en métal dans du ruban adhésif.
- Ne découpez jamais l'isolation de l'alimentation pour alimenter d'autres équipements. La capacité en courant du fil est limitée.



### PRÉCAUTION

- Ne raccourcissez jamais aucun fil, faute de quoi le circuit de protection risque de fonctionner de manière incorrecte.
- Ne câblez jamais le câble négatif du haut-parleur directement à la masse.
- Ne réunissez jamais ensemble les câbles négatifs de plusieurs haut-parleurs.
- Si le fil de la télécommande du système de l'amplificateur est connecté à la borne d'alimentation via le contact d'allumage (12 V CC), l'amplificateur reste sous tension que le système stéréo du véhicule soit allumé ou non, ce qui peut épuiser la batterie lorsque le moteur est à l'arrêt ou au ralenti.
- Installez et positionnez le fil de batterie vendu séparément aussi loin que possible des fils de haut-parleurs.

Installez et positionnez le fil de batterie vendu séparément, le fil de terre, les fils de haut-parleurs et l'amplificateur aussi loin que possible de l'antenne, du câble d'antenne et du syntoniseur.

## Connexion des appareils

### À propos du mode ponté

Diagramme A - Correct      Diagramme B - Incorrect

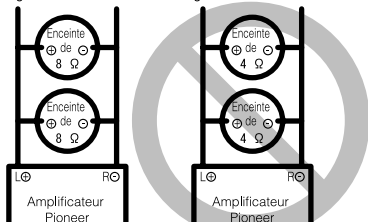

Branchement en pont de 4 Ω

Branchement en pont de 2 Ω

- N'installez ni n'utilisez cet amplificateur en branchant des haut-parleurs de 4 Ω (ou inférieur) en parallèle afin d'obtenir un mode ponté de 2 Ω (ou inférieur) (Diagramme B). Un pontage inapproprié pourrait provoquer des dommages, de la fumée et une surchauffe de l'amplificateur. La surface de l'amplificateur pourrait également devenir chaude et provoquer ainsi des brûlures mineures. Pour installer ou utiliser un mode ponté de manière appropriée et obtenir une charge de 4 Ω, branchez deux haut-parleurs de 8 Ω en parallèle via ⊕ (gauche) et ⊖ (droite) (Diagramme A) ou n'utilisez qu'un seul haut-parleur de 4 Ω.
- Reportez-vous également au mode d'emploi du haut-parleur pour plus d'informations sur la procédure de connexion appropriée.
- Pour toute autre requête, veuillez contacter le service clientèle ou votre revendeur Pioneer agréé local. ■

### À propos de la spécification adaptée des haut-parleurs

Vérifiez que les haut-parleurs sont conformes aux normes suivantes, faute de quoi ils présenteront un risque d'incendie, de fumée ou de dommages. L'impédance des haut-parleurs est de 2 Ω à 8 Ω pour les connexions stéréo ou de 4 Ω à 8 Ω pour les connexions pontées mono-aurales et autres.

#### Haut-parleur d'extrêmes graves

Canal du haut-parleur	Alimentation
Sortie deux canaux	Entrée nominale: 150 W min. (GM-A5702) 60 W min. (GM-A3702)
Sortie un canal	Entrée nominale: 480 W min. (GM-A5702) 190 W min. (GM-A3702)

#### Haut-parleur autre que le haut-parleur d'extrêmes graves

Canal du haut-parleur	Alimentation
Sortie deux canaux	Entrée max.: 300 W min. (GM-A5702) 170 W min. (GM-A3702)
Sortie un canal	Entrée max.: 1000 W min. (GM-A5702) 500 W min. (GM-A3702)



### Connexion des haut-parleurs

Le mode de sortie des haut-parleurs peut être deux canaux (stéréo) ou un canal (mono). Connectez les fils des haut-parleurs en fonction du mode selon les illustrations ci-dessous.



## Connexion des appareils

### Sortie deux canaux (stéréo)

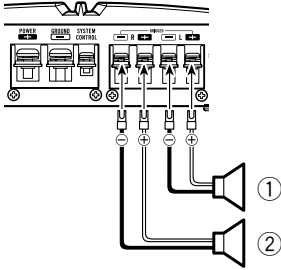

- ① Haut-parleur (gauche)
- ② Haut-parleur (droit)

### Sortie un canal

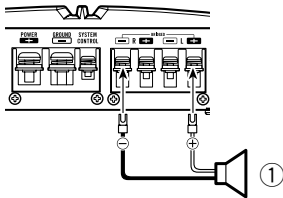

- ① Haut-parleur (mono)

## Connexions lors de l'utilisation du fil d'entrée des haut-parleurs

Connectez les fils de sortie des haut-parleurs du système stéréo du véhicule à l'amplificateur à l'aide du fil d'entrée des haut-parleurs fourni.

- Ne connectez pas simultanément l'entrée RCA et l'entrée des haut-parleurs.

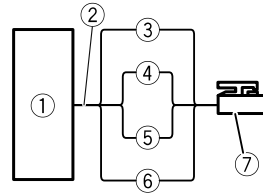

- ① Système stéréo du véhicule
- ② Sortie des haut-parleurs
- ③ Blanc/noir: ⊖ gauche
- ④ Blanc: ⊕ gauche
- ⑤ Gris/noir: ⊖ droite
- ⑥ Gris: ⊕ droite
- ⑦ Connecteur d'entrée des haut-parleurs  
Vers la borne d'entrée des haut-parleurs de l'appareil.

### Remarque

Si les fils d'entrée des haut-parleurs d'un appareil central sont connectés à cet amplificateur, l'amplificateur est automatiquement activé lorsque l'appareil central est allumé. Lorsque l'appareil central est arrêté, l'amplificateur est automatiquement désactivé. Cette fonction peut ne pas fonctionner avec certains appareils centraux. Dans ce cas, assurez-vous que le canal gauche est correctement connecté. Si la fonction ne fonctionne toujours pas, utilisez un fil de la télécommande du système (vendu séparément). Si plusieurs amplificateurs doivent être connectés ensemble de manière synchrone, connectez l'appareil central et tous les amplificateurs via le fil de la télécommande du système.

## Connexion des appareils

### Connexion de la borne d'alimentation

L'utilisation d'un fil de batterie rouge spécial et d'un fil de terre RD-223 (vendus séparément) est recommandée. Connectez le fil de la batterie directement sur la borne positive ⊕ de la batterie du véhicule et le fil de terre sur la carrosserie du véhicule.

#### ⚠ ATTENTION

Si le fil de la batterie n'est pas fermement fixé à la borne à l'aide des vis de la borne, des risques de surchauffe, d'anomalie de fonctionnement et de blessures, brûlures mineures incluses, existent.

#### 1 Positionnez le fil de la batterie du compartiment du moteur jusqu'à l'intérieur du véhicule.

- Lors du perçage d'un trou de passage des câbles dans la carrosserie du véhicule et le passage d'un fil de la batterie à travers celui-ci, veillez à ne pas créer un court-circuit du fil en l'endommageant avec les bords coupants ou les bavures du trou.

Une fois toutes les autres connexions de l'amplificateur effectuées, connectez la borne du fil de batterie de l'amplificateur à la borne positive ⊕ de la batterie.

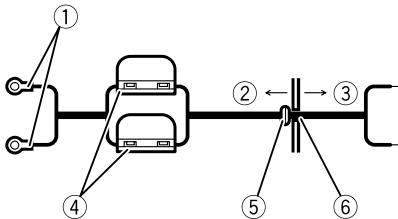

- 1 Borne positive ⊕
- 2 Compartiment du moteur
- 3 Intérieur du véhicule
- 4 Fusible (30 A) × 2
- 5 Insérez la rondelle en caoutchouc du joint torique dans la carrosserie du véhicule.
- 6 Percez un trou de 14 mm dans la carrosserie du véhicule.

#### 2 Torsadez le fil de la batterie, le fil de terre et le fil de la télécommande du système.

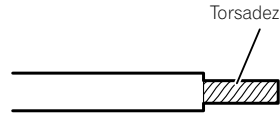

#### 3 Fixez les cosses aux extrémités des fils.

Utilisez des pinces, etc. pour serrer les cosses sur les fils.

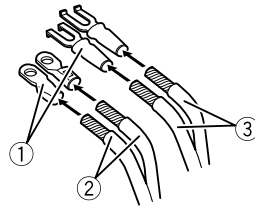

- 1 Cosse (vendue séparément)
- 2 Fil de la batterie
- 3 Fil de terre

#### 4 Connectez les fils à la borne.

Fixez fermement les fils à l'aide des vis de la borne.

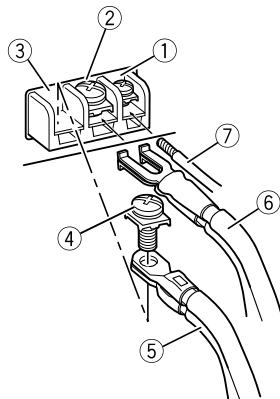

## Connexion des appareils

- ① Borne de la télécommande du système
- ② Borne de masse
- ③ Borne d'alimentation
- ④ Vis de la borne
- ⑤ Fil de la batterie
- ⑥ Fil de terre
- ⑦ Fil de la télécommande du système

## Connexion des bornes de sortie des haut-parleurs

**1 Utilisez une pince coupante ou un couteau à lame rétractable pour dénuder l'extrémité des fils des haut-parleurs et exposer environ 10 mm de fil, puis torsadez le fil.**

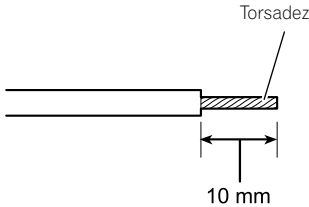

**2 Fixez les cosses aux extrémités des fils.**

Utilisez des pinces, etc. pour serrer les cosses sur les fils.

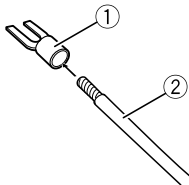

- ① Cosse (vendue séparément)
- ② Fil du haut-parleur

**3 Connectez les fils des haut-parleurs aux bornes de sortie des haut-parleurs.**

Fixez fermement les fils des haut-parleurs à l'aide des vis de la borne.

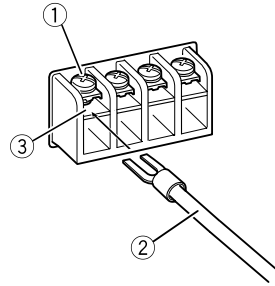

- ① Vis de la borne
- ② Fils des haut-parleurs
- ③ Bornes de sortie des haut-parleurs

### Avant d'installer l'amplificateur

#### ATTENTION

- Afin de garantir une installation correcte, utilisez les pièces fournies de la manière indiquée. Si vous utilisez des pièces autres que celles fournies, celles-ci risquent d'endommager des pièces internes de l'amplificateur ou peuvent se desserrer, ce qui entraînerait l'arrêt de l'amplificateur.
- Ne procédez pas à l'installation dans :
  - Des emplacements où l'appareil peut blesser le conducteur ou les passagers en cas d'arrêt soudain du véhicule.
  - Des emplacements où l'appareil peut gêner le conducteur, tels que sur le sol devant le siège du conducteur.
- Installez les vis autotaraudeuses de telle manière que la pointe des vis n'entre en contact avec aucun fil. Cela est important pour éviter toute coupure des fils par les vibrations du véhicule, ce qui pourrait entraîner un incendie.
- Assurez-vous que les fils ne sont pas coincés dans le mécanisme coulissant des sièges ou ne touchent pas les jambes d'un passager, car cela pourrait entraîner un court-circuit.
- Lorsque vous percez pour installer l'amplificateur, vérifiez toujours qu'il n'y a aucune pièce derrière le panneau et que tous les câbles et équipements importants (conduites de carburant/freinage, câblage, par exemple) sont protégés des dommages.

#### PRÉCAUTION

- Afin de garantir une dissipation de la chaleur correcte au niveau de l'amplificateur, vérifiez les points suivants lors de l'installation :
  - Laissez suffisamment de place au-dessus de l'amplificateur pour permettre une ventilation correcte.
  - Ne couvrez pas l'amplificateur avec un tapis de sol ou de la moquette.

- La fonction de protection peut s'activer afin de protéger l'amplificateur contre une surchauffe causée par une installation dans un emplacement dans lequel la chaleur ne peut pas se dissiper suffisamment, une utilisation continue à un volume élevé, etc. Le cas échéant, l'amplificateur réduit la puissance de sortie ou se met hors service jusqu'à ce qu'il se soit refroidi et atteigne une certaine température.
- Placez les câbles à l'écart de tous les endroits chauds, par exemple les sorties de chauffage.
- L'emplacement d'installation optimal varie en fonction du modèle de véhicule. Fixez l'amplificateur à un emplacement suffisamment rigide.
- Vérifiez toutes les connexions et tous les systèmes avant l'installation finale.
- Une fois l'amplificateur installé, vérifiez que la roue de secours, le cric et les outils peuvent facilement être retirés. 

## Installation

### Exemple d'installation sur le tapis de sol ou le châssis

#### 1 Placez l'amplificateur à l'emplacement d'installation souhaité.

Insérez les vis autotaraudeuses fournies (4 mm × 18 mm) dans les trous pour vis et appuyez sur les vis à l'aide d'un tournevis de manière à créer une empreinte de l'emplacement des trous d'installation.

#### 2 Percez des trous de 2,5 mm de diamètre au niveau des empreintes, sur le sol ou directement sur le châssis.

#### 3 Installez l'amplificateur à l'aide des vis autotaraudeuses fournies (4 mm × 18 mm).

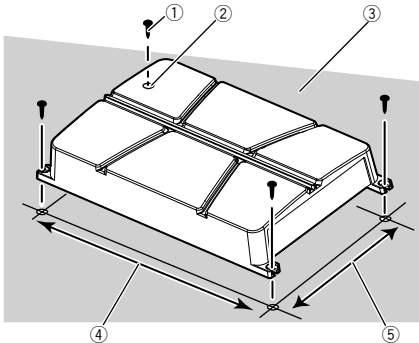

- ① Vis autotaraudeuses (4 mm × 18 mm)
- ② Percez un trou de 2,5 mm de diamètre.
- ③ Tapis de sol ou châssis
- ④ Distance entre les trous : 343 mm (GM-A5702) / 233 mm (GM-A3702)
- ⑤ Distance entre les trous : 195 mm (GM-A5702) / 160 mm (GM-A3702) 

## Informations complémentaires

### Caractéristiques techniques

#### GM-A5702

Tension d'alimentation	..... 14,4 V CC (10,8 V à 15,1 V acceptable)
Mise à la masse	..... Pôle négatif
Consommation électrique	..... 36 A (4 Ω en alimentation en continu)
Consommation électrique moyenne	..... 9,5 A (4 Ω pour deux canaux) 15,5 A (4 Ω pour un canal)
Fusible	..... 30 A × 2
Dimensions (L × H × P)	..... 356 mm × 60 mm × 215 mm
Poids	..... 2,2 kg (fils de câblage non inclus)
Puissance de sortie maximale	..... 300 W × 2 (4 Ω) / 500 W × 2 (2 Ω) / 1000 W TOTAL (PONT)
Puissance de sortie continue	..... 150 W × 2 (à 14,4 V, 4 Ω, 20 Hz à 20 kHz, ≤ 1,0% DHT +N) 480 W × 1 (à 14,4 V, 4 Ω PONTÉ 1 kHz, ≤ 1,0% DHT +N) 240 W × 2 (à 14,4 V, 2 Ω, 1 kHz, ≤ 1,0% DHT +N)
Impédance de charge	..... 4 Ω (2 Ω à 8 Ω acceptable)
Réponse en fréquence	..... 10 Hz à 70 Hz (+0 dB, -3 dB)
Rapport signal/bruit	..... 96 dB (réseau IHF-A)
Distorsion	..... 0,05 % (10 W, 1 kHz)
Filtre passe-bas :	
Fréquence de coupure	..... 40 Hz à 500 Hz
Pente de coupure	..... -12 dB/octave
Accentuation des graves :	
Fréquence	..... 50 Hz
Niveau	..... 0 dB/6 dB/12 dB
Commande de gain :	
RCA	..... 0,3 V à 6,5 V
Haut-parleur	..... 3,0 V à 26 V
Niveau d'entrée maximal/impédance :	
RCA	..... 6,5 V / 22 kΩ
Haut-parleur	..... 26 V / 16 kΩ

# Informations complémentaires

## Caractéristiques CEA2006



Puissance de sortie .....	150 W eff. × 2 voies (à 14,4 V, 4 Ω et ≤ 1 % DHT+N)
Rapport S/B .....	75 dBA (référence : 1 W sur 4 Ω)

## GM-A3702

Tension d'alimentation .....	14,4 V CC (10,8 V à 15,1 V acceptable)
Mise à la masse .....	Pôle négatif
Consommation électrique	
.....	14,5 A (4 Ω en alimentation en continu)
Consommation électrique moyenne	
.....	4 A (4 Ω pour deux canaux) 6,5 A (4 Ω pour un canal)
Fusible .....	25 A × 1
Dimensions (L × H × P) .....	246 mm × 60 mm × 180 mm
Poids .....	1,4 kg (fils de câblage non inclus)
Puissance de sortie maximale	
.....	170 W × 2 (4 Ω) / 250 W × 2 (2 Ω) / 500 W TOTAL (PONT)
Puissance de sortie continue	
.....	60 W × 2 (à 14,4 V, 4 Ω, 20 Hz à 20 kHz, ≤ 1,0 % DHT +N) 190 W × 1 (à 14,4 V, 4 Ω PONTÉ 1 kHz, ≤ 1,0 % DHT +N) 95 W × 2 (à 14,4 V, 2 Ω, 1 kHz, ≤ 1,0 % DHT+N)
Impédance de charge .....	4 Ω (2 Ω à 8 Ω acceptable)
Réponse en fréquence .....	10 Hz à 70 Hz (+0 dB, -3 dB)
Rapport signal/bruit .....	95 dB (réseau IHF-A)
Distorsion .....	0,05 % (10 W, 1 kHz)
Filter passe-bas :	
Fréquence de coupure	
.....	80 Hz
Pente de coupure .....	-12 dB/octave
Commande de gain :	
RCA .....	0,3 V à 6,5 V
Haut-parleur .....	3,0 V à 26 V
Niveau d'entrée maximal/impédance :	
RCA .....	6,5 V / 22 kΩ

Haut-parleur ..... 26 V / 16 kΩ

## Caractéristiques CEA2006



Puissance de sortie .....	60 W RMS × 2 Canaux (à 14,4 V, 4 Ω et ≤ 1 % DHT+N)
Rapport S/B .....	78 dBA (référence : 1 W sur 4 Ω)

## Remarques

- Les caractéristiques et la présentation peuvent être modifiées sans avis préalable.
- La consommation électrique moyenne correspond quasiment à la consommation électrique maximale de cet appareil lors de l'entrée d'un signal audio. Utilisez cette valeur lors du calcul de la consommation électrique maximale de plusieurs amplificateurs. ■



