



Installation instructions for part 82-9601

Harley-Davidson 1998-2013

(FL models with fairings)

82-9601

KIT FEATURES

- Mounts aftermarket 6.5" to 6.75" speakers into factory speaker locations.

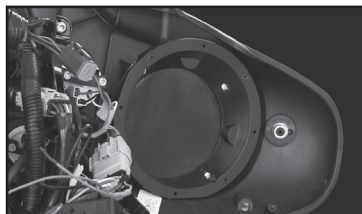

KIT COMPONENTS

- A) (2) speaker adapters • B) (6) #8 x 1" Phillips screws • C) (2) #8 x 1 1/4" Phillips screws

A

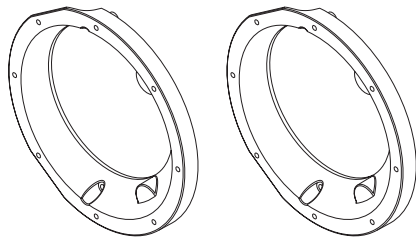

B

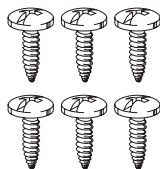

C

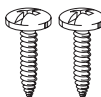

Table of Contents

Fairing Disassembly

- Harley-Davidson FLH, batwing fairing
1998-2013 2-3
- Harley-Davidson Roadglide, sharknose fairing
1998-2013 4-5

Kit Assembly 6

CAUTION! All accessories, switches, climate controls panels, and especially air bag indicator lights must be connected before cycling the ignition. Also, do not remove the factory radio with the key in the on position, or while the vehicle is running.

REV. 5/19/2016 INST82-9601

TOOLS REQUIRED

- Panel removal tool • Phillips screwdriver • Socket Wrench (T-25, T-27, 6mm or 3/16 hex)

Fairing Disassembly

FLH/Batwing models:

1. Cover the front fender.
2. Remove (2) T-27 Torx bolts from inner fairing (under mirrors) (Figure A, step 2)
3. Remove (2) T-27 Torx bolts from outer edges of inner fairing near the fork tubes (facing forward) (Figure A, step 3)
4. Remove (3) T-27 Torx bolts from bottom edge of windshield. (Figure A, step 4)

Note: Windshield and fairing will be loose once these screws are removed. Use extreme caution not to damage fairing or windshield.

5. Remove windshield taking caution that the outer fairing is loose.

Continued on next page

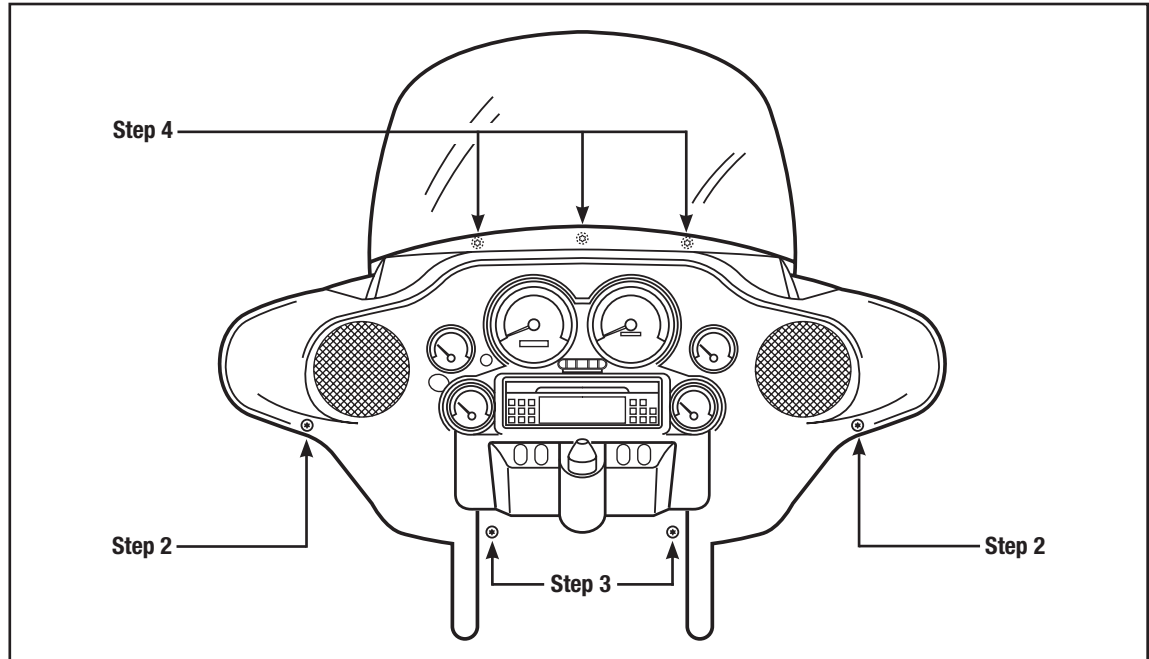

(Figure A)

Fairing Disassembly

FLH/Batwing models: (cont.)

6. Lift away and unplug headlight to remove outer fairing. (Figure B)
7. Unbolt and remove inner fairing support brackets from each side (3/16" Allen & T-25 Torx screws)

Note: *The Torx screw is also a shared speaker screw. (Figure C)*

8. Remove the remaining speaker screws and the speaker.

Continue to kit assembly

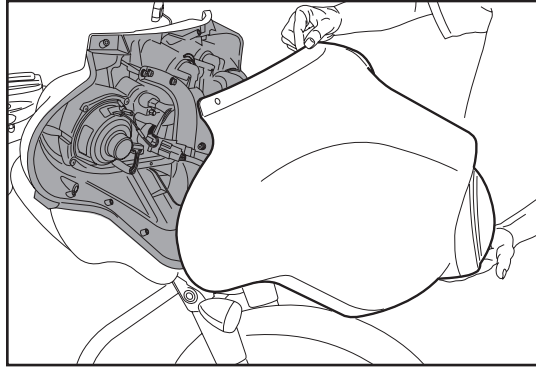

(Figure B)

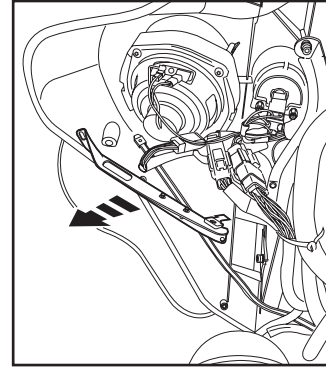

(Figure C)

Fairing Disassembly

Roadglide/Sharknose models

1. Loosen (6) T-25 Torx bolts from bottom, middle and top of left and right sides of the inner fairing. (Figure A)

Continued on next page

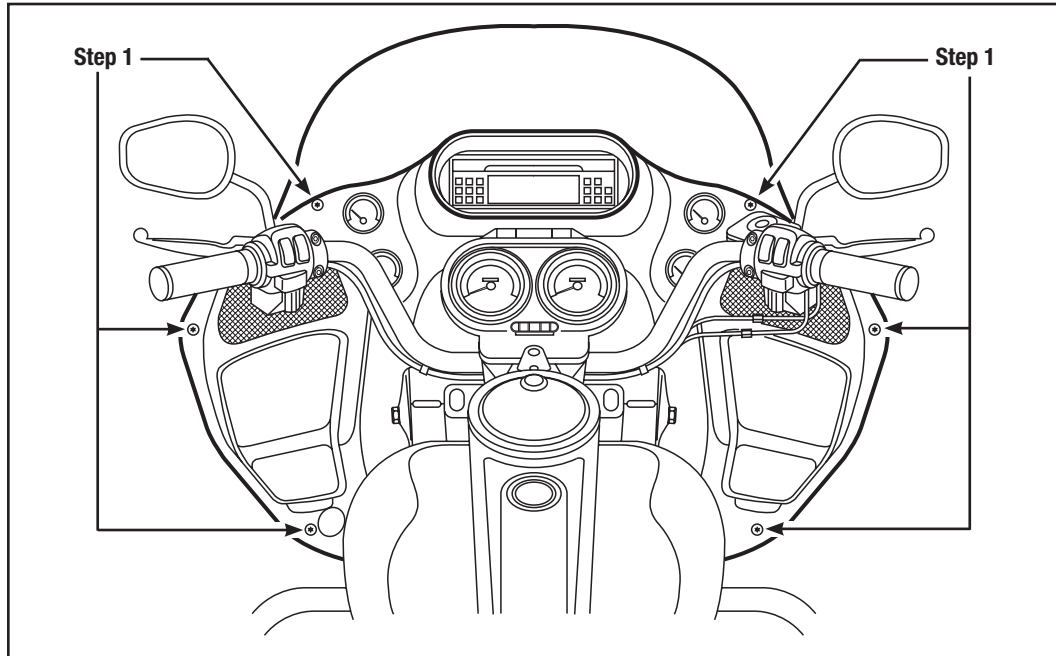

(Figure A)

Fairing Disassembly

Roadglide/Sharknose models: (cont.)

2. Use a 1/2" socket or box wrench to remove the (2) acorn nuts that hold each turn signal at the lower fairing. Let the signals hang loose. (Figure B)
3. Lift away the fairing, unplug the headlights and remove.
4. Remove the speaker screws and the speaker.

Continue to kit assembly

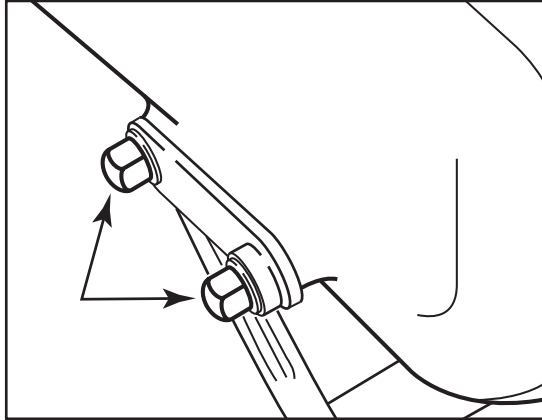

(Figure B)

Kit Assembly

1. Using 3 of the screws in the provided hardware, mount the speaker adapter to the inner fairing. The 4th inner bottom screw locations are not used on FLH/batwing models. For Road Glide models, rotate the adapter until the notches in the adapter do not hit the factory mounting posts, and make sure the flat spots on the outside of the adapter are toward the outer edge of the fairing. (Figure A)
2. Mount the new speaker with the hardware provided with the speakers. Do not re-use the factory screws. (Figure B)

Note: For the Roadglide and Sharknose models, the longer screw may be needed in the lower mounting hole depending on the new speaker.

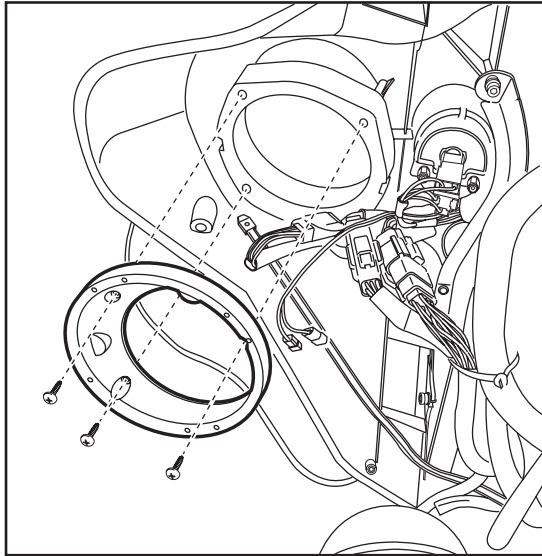

(Figure A)

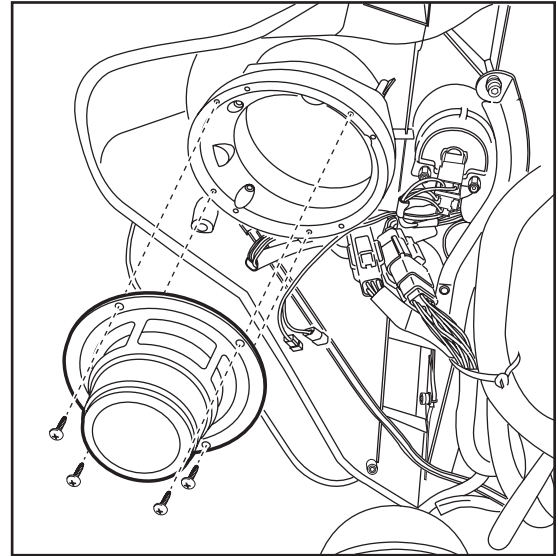

(Figure B)



Installation instructions for part 82-9601



IMPORTANT

If you are having difficulties with the installation of this product, please call our Tech Support line at **1-800-253-TECH**. Before doing so, look over the instructions a second time, and make sure the installation was performed exactly as the instructions are stated. Please have the vehicle apart and ready to perform troubleshooting steps before calling.



KNOWLEDGE IS POWER

Enhance your installation and fabrication skills by enrolling in the most recognized and respected mobile electronics school in our industry. Log onto www.installerinstitute.com or call 800-354-6782 for more information and take steps toward a better tomorrow.



**Metra recommends MECP
certified technicians**

REV. 5/19/2016 INST82-9601



Instrucciones de instalación para la pieza 82-9601

Harley-Davidson 1998-2013

(Modelos FL con carenados)

82-9601

CARACTERÍSTICAS DEL KIT

- Monta bocinas de 6.5" a 6.75" de mercado secundario en los lugares de las bocinas de fábrica.



COMPONENTES DEL KIT

- A) (2) Adaptadores de bocinas • B) (6) Tornillos Phillips #8 x 1" • C) (2) Tornillos Phillips #8 x 1 1/4"

A

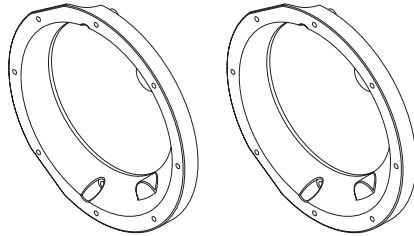

B

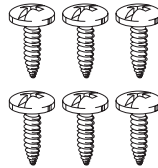

C

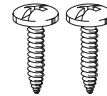

HERRAMIENTAS REQUERIDAS

- Herramienta para quitar paneles • Destornillador Phillips • Llave de tubo (T-25, T-27, 6 mm, 3/16 hex)

Indice

Desensamble del carenado

- Harley-Davidson Modelos FLH/ alas de murciélago 1998-2013 2-3
- Harley-Davidson Modelos Roadglide/Sharknose 1998-2013 4-5

Ensamble del kit 6

¡PRECAUCIÓN! Todos los accesorios, interruptores, paneles de controles de clima y especialmente las luces del indicador de las bolsas de aire deben estar conectados antes ciclar la ignición. Además, no quite el radio de fábrica con la llave en la posición o de encendido ni con el vehículo funcionando.

Desensamble del carenado

Modelos FLH/ alas de murciélago

1. Cubierta de la salpicadera delantera
2. Retire (2) pernos T-27 Torx del carenado interior (abajo de los espejos). (Figura A, paso 2)
3. Retire (2) pernos T-27 Torx de los bordes del carenado interior cerca de los tubos de horquilla (orientado hacia el frente) (Figura A, paso 3)
4. Retire (3) pernos T-27 Torx del borde inferior del parabrisas. (Figura A, paso 4)

NOTA: El parabrisas y el carenado estarán flojos después de retirar estos tornillos. Tenga mucho cuidado de no dañar el carenado o el parabrisas.

5. Retire el parabrisas teniendo en cuenta que el carenado exterior está suelto.

Continúa en la página siguiente

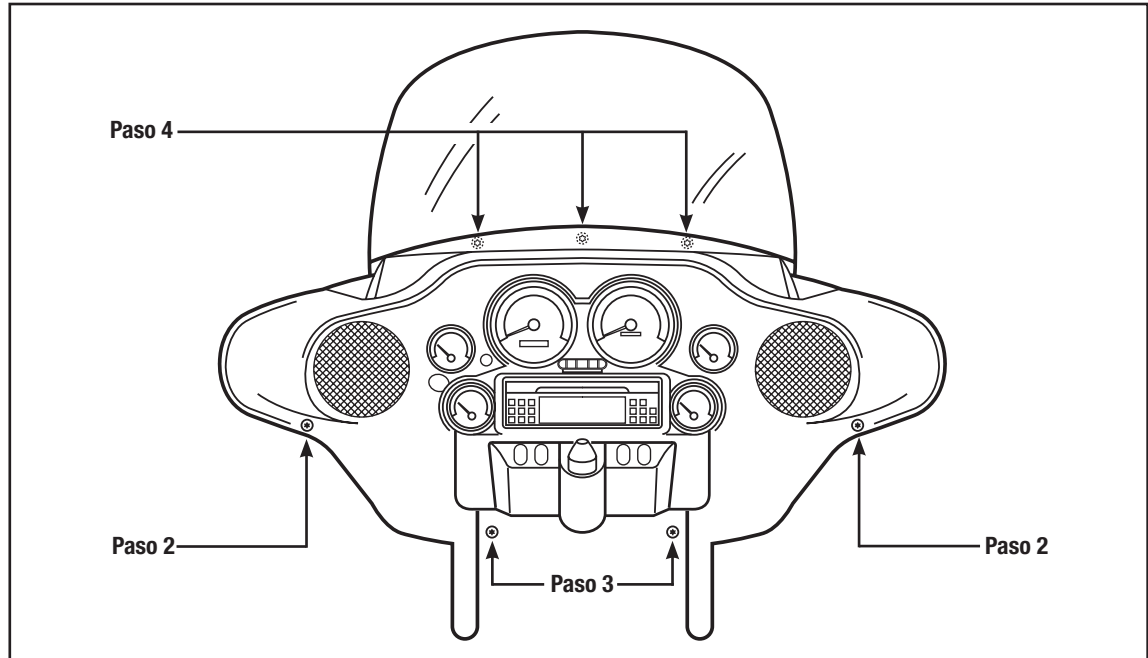

(Figura A)

Desensamble del carenado

Modelos FLH/ alas de murciélago (cont.)

6. Levante y desconecte el faro delantero para retirar el carenado exterior. (Figura B)
7. Desatornille el perno y retire los soportes de apoyo del carenado interior en cada lado (tornillos Allen 3/16" y T-25 Torx).

Tenga en cuenta de que el tornillo Torx también es un tornillo que se comparte con las bocinas.

(Figura C)

8. Retire los tornillos restantes de la bocina y la bocina.

Continúe kit de montaje

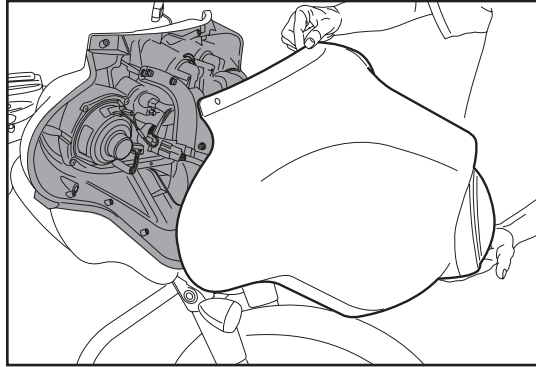

(Figura B)

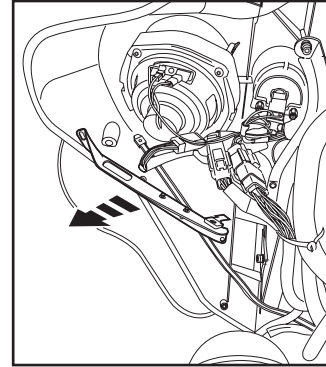

(Figura C)

Desensamble del carenado

Modelos Roadglide/Sharknose

1. Afloje (6) pernos T-25 Torx de la parte inferior, media y superior del lado derecho e izquierdo del carenado interior. (Figura A)

Continúa en la página siguiente

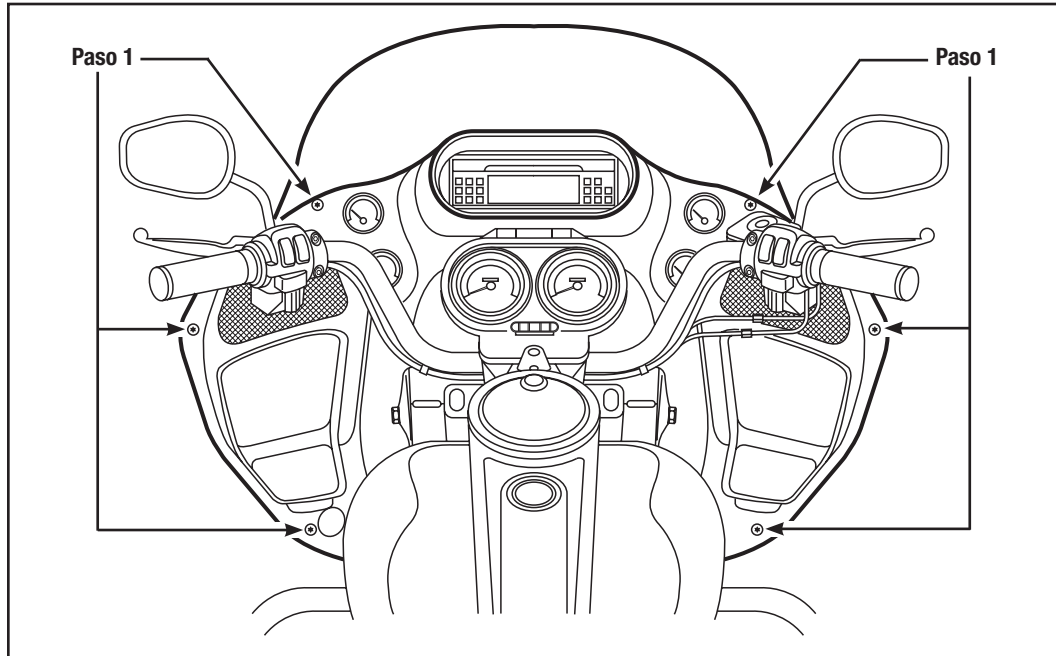

(Figura A)

Desensamble del carenado

Modelos Roadglide/Sharknose (cont.)

2. Use una llave de cubo de 1/2" para retirar las (2) tuercas ciegas que sostienen cada señal direccional en el carenado inferior. Deje colgando las señales direccionales.
(Figura B)
3. Levante el carenado, desconecte los faros delanteros y retírelos.
4. Retire los tornillos de la bocina y la bocina.

Continúe kit de montaje

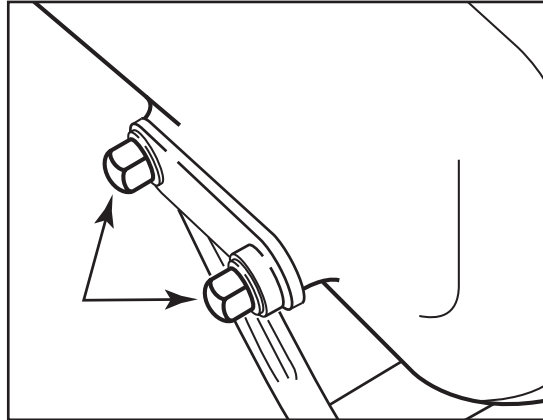

(Figura B)

Ensamble del kit

1. Use 3 de los tornillos que vienen en la tornillería, monte el adaptador de bocina en el carenado interior. Los lugares del 4o tornillo inferior interior no se usan en los modelos FLH/ala de murciélago. Para los modelos Road Glide, gire el adaptador hasta que las muescas en él no golpeen con los postes de montaje de fábrica y las partes planas externas del adaptador estén orientadas hacia el borde exterior del carenado. (Figura A)
2. Monte la nueva bocina con la tornillería suministrada con las bocinas. No vuelva a utilizar los tornillos de fábrica. (Figure B)

Note: Para los modelos Roadglide y Sharknose, el tornillo más largo puede ser necesaria en el orificio de montaje inferior en función del nuevo altavoz.

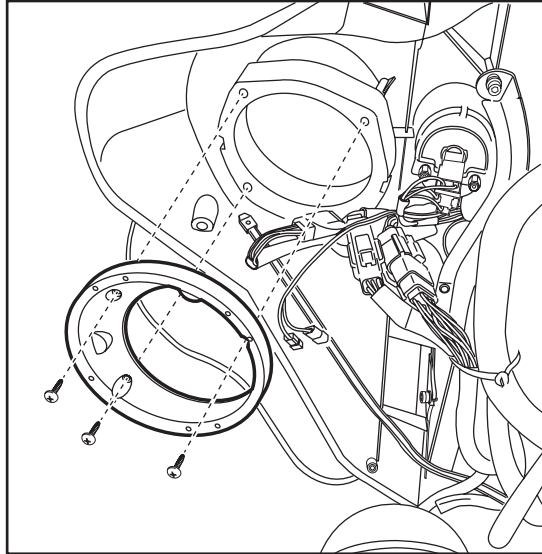

(Figura A)

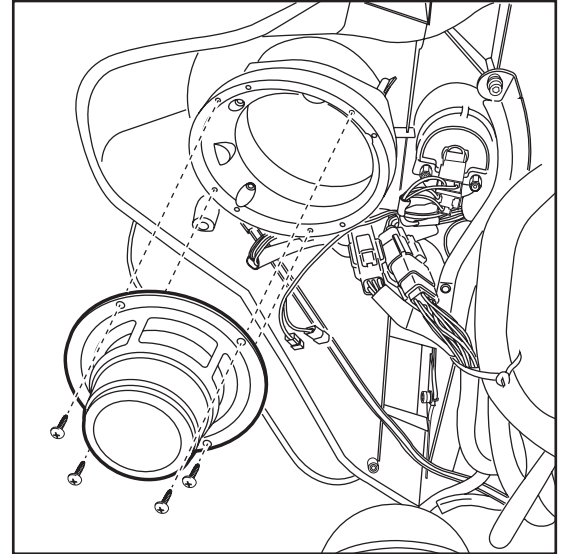

(Figura B)

Notas



Instrucciones de instalación para la pieza 82-9601



IMPORTANTE

Si tiene dificultades con la instalación de este producto, llame a nuestra línea de soporte técnico al **1-800-253-TECH**. Antes de hacerlo, revise las instrucciones por segunda vez y asegúrese de que la instalación se haya realizado exactamente como se indica en las instrucciones. Por favor tenga el vehículo desarmado y listo para ejecutar los pasos de resolución de problemas antes de llamar.



EL CONOCIMIENTO ES PODER

Mejore sus habilidades de instalación y fabricación inscribiéndose en la escuela de dispositivos electrónicos móviles más reconocida y respetada de nuestra industria. Regístrese en www.installerinstitute.com o llame al 800-354-6782 para obtener más información y avance hacia un futuro mejor.



Metra recomienda técnicos con certificación del Programa de Certificación en Electrónica Móvil (Mobile Electronics Certification Program, MECP).

REV. 5/19/2016 INST82-9601