

apeman

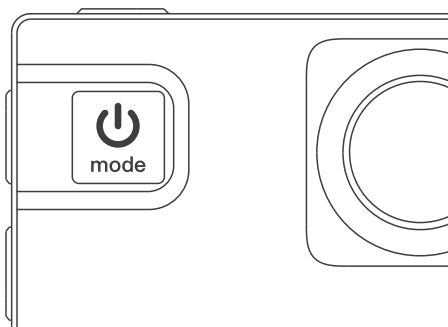

# User Manual

Action Camera

EN DE FR  
IT ES JP

## A87



## Menu

<b>EN</b>	English	-----	1
<b>DE</b>	Deutsch	-----	18
<b>FR</b>	Français	-----	36
<b>IT</b>	Italiano	-----	54
<b>ES</b>	Español	-----	71
<b>JP</b>	日本語	-----	89



# Contents

EN

<b>To our premium Customer</b> .....	2
<b>Cautions</b> .....	3
<b>Product installation</b> .....	4
Installation of battery and on-off operation	
Charging the Camera	
Install & Format the memory Card	
Dust-proof Cover Replacement	
<b>Introduction of host</b> .....	6
Product Diagrams	
Indicator light	
Button Instruction	
<b>Operating Guide</b> .....	8
Video Operation Interface	
Photo Operation Interface	
Settings Operation Interface	
More System Settings	
Playback Operation Interface	
Delete files	
<b>Wi-Fi/PC/TV Connection</b> .....	14
Wi-Fi Connecting	
Computer Connecting	
TV Connecting	
Remote control	
<b>Warranty &amp; Customer Support</b> .....	17

## To our premium Customer

EN

Thank you for purchasing product from APEMAN. We sincerely welcome you to join APEMAN extreme sports video family, enjoy the fun of top action cameras with all the premium APEMAN customers around the world.

We wish your APEMAN action camera do what you can to bring you lots of fun. Please read and follow this user manual carefully and keep it in a safe place for future reference.

APEMAN consistently attaches great importance to product quality and high customer satisfaction. We sincerely hope you can make a few suggestions during your use to help us improve our products. Your precious suggestions will help us shape our business to perfectly fit your standards.

Just let us know if you encounter any problem during your use. Our support team will provide you our best solution without any delay.

You can find our contact information below:

US/CA: support.ac.us@apemans.com  
JP: support.ac.jp@apemans.com  
UK: support.ac.uk@apemans.com  
DE: support.ac.de@apemans.com  
FR: support.ac.fr@apemans.com  
IT: support.ac.it@apemans.com  
ES: support.ac.es@apemans.com

Complaint Mailbox:  
support.ac@apemans.com

Look forward to bringing you more great products in the future.  
Kind regards,  
APEMAN Support Team

## Cautions

EN

- Keep it safe from falling and dropping
- Keep it distance from any strong magnetic interference objects like electrical machine to avoid strong radio waves that might be damaging the product and affect the sound or image quality.
- Keep the camera away from water and liquids (unless equipped with waterproof case). This may cause the the camera to malfunction.
- Keep it safe from children while on charging. To fully charge the battery takes around 2 hours. We advise you to take the battery out of the camera after use in order to avoid loss of battery power.
- We recommend you use high quality U3 Micro SD Card (8–128 GB) for the best results. Please format the micro SD card on the camera before using and restart the camera after formatting.
- Do not expose the product directly to high temperatures over 55°C.
- Do not place heavy objects on the camera.
- Do not place your Micro SD card near strong magnetic objects to avoid data error or loss.
- Do not use the camera when it is low power
- Do not use the camera while charging
- Do not attempt to open the case of the camera or modify it in any way.
- Please remove the battery before using as a dash camera.
- In case of overheating, unwanted smoke or unpleasant smell from the device, unplug it immediately from the power outlet to prevent hazardous fire.
- Please store the device in a cool, dry and dust free location.
- Please tear the protective film from camera lens before using.

## Product installation

### EN Installation of battery and on-off operation

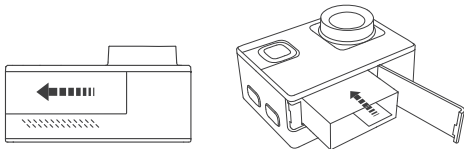

- A: press the battery cover switch in the arrow direction, and the battery cover will pop up automatically.
- B: Insert the battery into the battery compartment in the direction of the electrode to ensure that the battery cover is closed after the complete insertion of the battery.
- C: After the battery is installed, press the power Button to start and press the power Button for shutdown.

### Charging the Camera

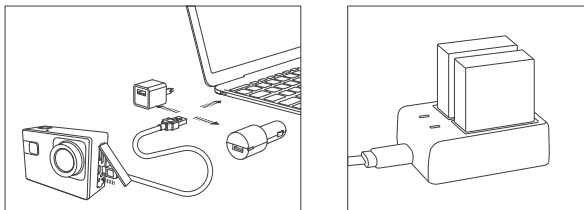

- A: Charge the camera by connecting to USB power supplies such as power adapter, car charger or computer using Micro USB cable.
- B: Charge the camera by camera charger (not included).



## Install & Format the memory Card

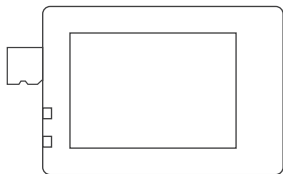

- A. The camera ONLY support U3 TF Card with capacity of 8–128G, otherwise may cause the camera unusable.
- B. Turn off the power, then insert the memory card in the direction shown in the figure.
- C. After installing the TF card correctly, format it from setting menu before the first use.

## Dust-proof Cover Replacement



Step 1

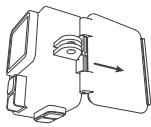

Step 2



Step 3



Step 4

- A. Note: This Cover is not waterproof.

## Introduction of host

EN

### Product Diagrams

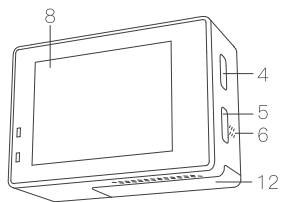
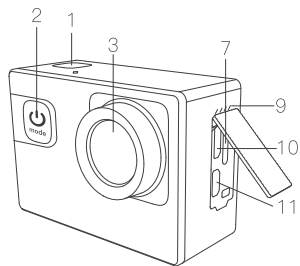

1. OK Button/Shot Button

2. Power Button/Mode Switch Button

3. Lens

4. Up Button/WiFi Button

5. Down Button

6. Speaker

7. Mico SD Card Slot

8. Screen

9. Microphone

10. Micro USB Interface

11. HD Out

12. Battery Cover

## Indicator light

working indicator	<ol style="list-style-type: none"> <li>1. while video, LED flashed</li> <li>2. Power off, LED is off</li> </ol>
charging indicator	<ol style="list-style-type: none"> <li>1. while charging, LED is bright</li> <li>2. charge fully, LED is off</li> </ol>

## Button Instruction

Power/Mode Button	<ol style="list-style-type: none"> <li>1. Long press Power Button to starting up or shut down.</li> <li>2. Short press to switch Video/Photo/Playback mode.</li> <li>3. Playback state for function Exit</li> </ol>
Up Button	<ol style="list-style-type: none"> <li>1. Unrecorded status, short press the Button to turn on the WIFI, press again to turn off.</li> <li>2. On Photo state, press for zoom in</li> <li>3. Up turning function for Menu state, selection function for playback state</li> </ol>
Down Button	<ol style="list-style-type: none"> <li>1. Short press to tun on/off voice record.</li> <li>2. On Photo state, press for zoom out</li> <li>3. Down turning function for Menu state, selection function for playback state.</li> </ol>
OK Button	<ol style="list-style-type: none"> <li>1. Shutter function while Video/Photo mode.</li> <li>2. Long press into Video/Photo Playback while Video/Photo interface, and use the up/down Button to select, short press to confirm.</li> <li>3. Short press into File playback preview list while playback interface, and use the up/down Button to select, short press to confirm</li> <li>4. Video playback status, press to Play/Fast forward/Pause</li> </ol>

**Note:** Buttons are not applicable to the setting interface, please touch the screen to operate.

# Operating Guide

EN

For the first time use, please follow the interface guidance carefully after booting.

## Video Operation Interface

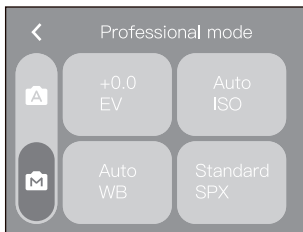
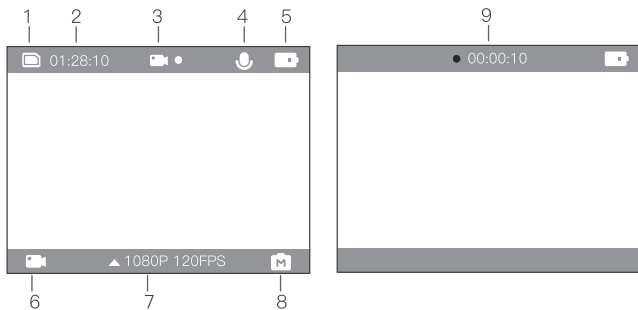

1. TF Card
2. TF Card Capacity Time
3. Working Mode
4. Microphone
5. Battery Power
6. Video Mode Switch (Video/  
Time-Lapse/Loop Video/Slow Motion)
7. Video Specification
8. Professional Mode (Auto/EV/ISO/W-  
B/Effect)
9. Recording Time

**Note:** 1. Icon 6, 7,8 can be adjustable, more details show as below.

2. When the interface on Time-lapse/Loop Recording, there has a clock icon above icon 6 to select the time speed.

Video Mode	Video Recording /Time Lapse/Looping Video/ Slow Motion.
Video Resolution	4K@60fps, @30fps/2.7K@30fps/1080P@ 30fps, @60fps, @120fps/720P@240fps,120fps,60fps.
Time-Lapse	1 Sec./3 Sec./10 Sec. The video recorded will be compressed to the time length you set, the result is an apparent times speed increase.
Slow Motion	1080p 120fps/720p 240fps. It produces a stunning effect and retains crisp details.
Loop Recording	1Min./3Min./5Min.The camera will be recording on a same continuous loop in this mode.
EV	-3.0~0~+3.0. Adjust the exposure value when shooting, to make the brightness of the footage more realistic.
White Balance	Auto/cloudy/daylight/incandescent/Fluorescent/ Snorkeling/Snow Mode. To correct the color of photos taken under different lighting conditions.
Effect	Standard/Black&White/Natural/Negative/Retro/contrast

## Photo Operation Interface

Swipe right to switch from Video Mode to Photo Mode.

EN

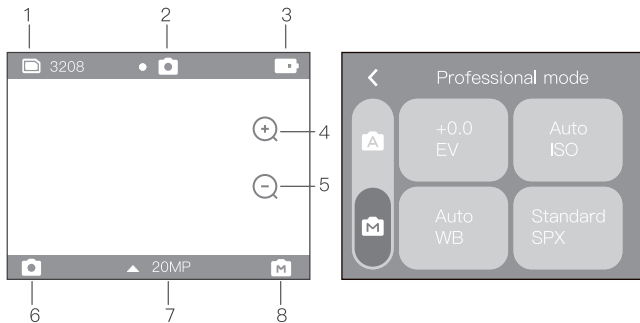

1. TF Card Capacity
2. Working Mode
3. Battery Power
4. 8X Zoom in
5. 8X Zoom out
6. Photo Mode Switch (Photo/Self-timer/Burst/Time-Lapse)
7. Photo Specification
8. Professional Mode (Auto/EV/ISO/WB/Effect)

**Note:** 1. Icon 6, 7, 8 can be adjustable, more details show as below.

2. When the interface on Self-timer/Burst/Time-lapse, there has a clock icon above icon 6 to select the time speed.

Photo Resolution	3M/5M/12M/16M/20M
Time-Lapse	Off/5 Sec/10 Sec/15Sec. After pressing OK Button, take photos continuously every a few seconds.
Self-Timer	3 Sec/5 Sec/10 Sec. After pressing Shutter/OK Button, take one photo after few seconds delay.
Burst	5 photos/10photos/15 photos. Press the Shutter/OK Button once to take a few pictures in a row.
HDR	On/off. It can automatically adjust the darkness in the image.
ISO	Auto/100/200/400/800/1600/3200. ISO refers to the light sensitivity of either the film or imaging sensor. Beyond simply changing the exposure, ISO also affects image quality.

## Settings Operation Interface

Swipe down to enter the menu, swipe up to exit

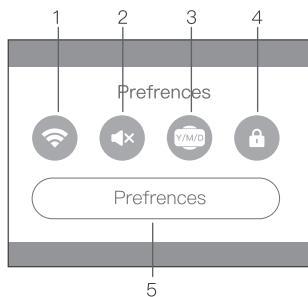

1. Wi-Fi
2. Voice Recording
3. Timestamp
4. Lock screen
5. More System Settings

## More System Settings

EN

EIS	On/Off
LDC	On/off. Distortion Correction, to improve the fish eye effect.
Frequency	50HZ/60HZ
Driving	On/Off
Screen Saver	Off/1min/3min/5min.
Power Off	Off/1min/3min/5min, Timer turn off the camera.
Time Format	YY/MM/DD, MM/DD/YY, DD/MM/YY
Language	English/Español//Portugues/Русский/ 简体中文 / 繁体中文 /Deutsch/Italiano/Français/ 日本語 .
Format	On/Off
Low Light	On/Off
Voice Record	The default setting is On.
Long exposure	Off/1s/2s/5s/8s/30s/60s.
Upside Down	On/Off OSD, to change the screen display direction
FOV	Wide/Medium/Narrow
Reset	Yes/No
System Message	<a href="http://www.apemans.com">www.apemans.com</a> /apeman A87



## Playback Operation Interface

Swipe up enter the menu, swipe down to exit

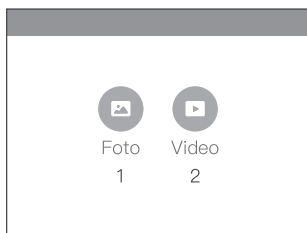

1. Photo Review    2. Video Review

EN

## Delete files

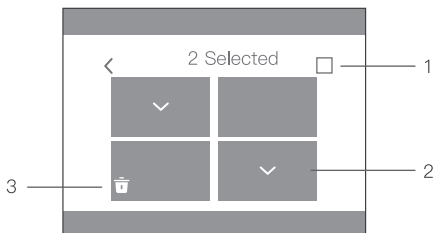

In the Playback mode, choose the file you would like to delete then touch the Delete icon to confirm to delete the file.

## Wi-Fi/PC/TV Connection

EN

### Wi-Fi Connecting

The Wi-Fi Application allows you to control your camera remotely on a smartphone or tablet. You can view the video pictures on your phone, and download the recordings.

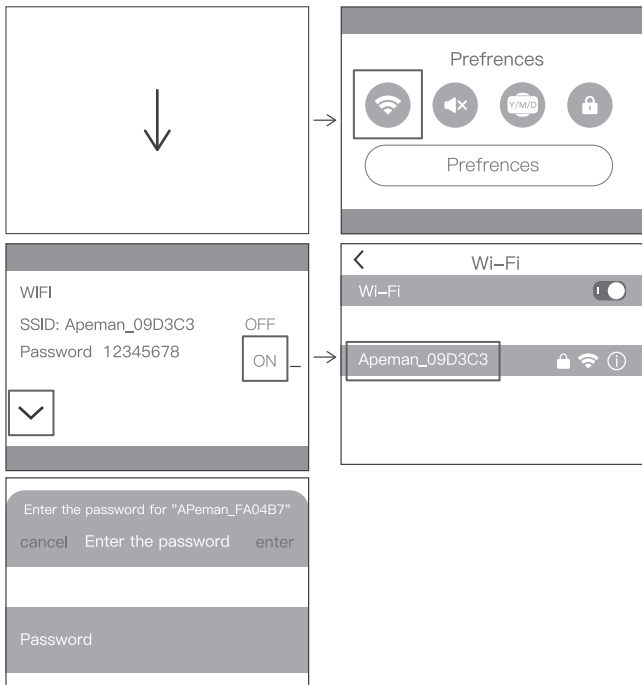

The connecting steps are as following:

- A. Download the iSmart DV app on your smart phone or tablet in Google Play or Apple App Store.
- B. In standby mode, swipe down from the screen to bring up the shortcut menu, touch the Wi-Fi icon to turn on Wi-Fi function.
- C. The status light (BLUE) on the top of the camera remains flashing while the camera is waiting for Wi-Fi connection and the light stays on when the Wi-Fi is connected.
- D. Find and connect the Wi-Fi in the Wi-Fi list on your phone with the Wi-Fi name and password displayed on the camera.
- E. Open the iSmart DV APP on your smart phone or tablet after the Wi-Fi is connected, you'll find the camera is controlled by your phone.

## Computer Connecting

When you use the included Micro-USB cable to connect to a computer, you can access to the files which stored in camera's micro SD card to copy or view them on a computer. This function can also achieve by a micro SD card reader. It also can be connected with computer on PC Cam Mode.

## TV Connecting

With HDMI output, you can display the movies and images recorded by this camera on large screens of TV, Projector, etc.

- A. Turn off the camera.
- B. Connect the camera and TV with a commercially available Micro HDMI cable (NOT INCLUDED).
- C. Turn on the camera and turn on the HDMI setting on the device which you intended to input.

Tips:

1. The HDMI input device should support 1080P.
2. When outputting HDMI, the display of the camera turns black. The screen is displayed on the HDMI input device, but the operation is operated with the camera.

## Remote Control

Operating Camera via the 2.4GHz Remote Control

EN

Use the remote control to take photos or record videos with the touch of the photo button or video button. It operates in the current photo or video mode, or switches to standard photo or video mode to capture. After long use, the battery will eventually need to be replaced.

Unscrew the four small screws on the back of the case and replace with a new CR2025 cell battery.

## Warranty & Customer Support

EN

All APEMAN products come with a limited warranty of 12 months from the date of purchase.

Also, professional customer service team for your support without any delay.

If you have any question about our product or the warranty, please feel free to contact us at the address below with your Amazon order number.

Listen to your voice, let us provide better service for you, thanks for your support.

You can find our contact information below:

US/CA: [support.ac.us@apemans.com](mailto:support.ac.us@apemans.com)

JP: [support.ac.jp@apemans.com](mailto:support.ac.jp@apemans.com)

UK: [support.ac.uk@apemans.com](mailto:support.ac.uk@apemans.com)

DE: [support.ac.de@apemans.com](mailto:support.ac.de@apemans.com)

FR: [support.ac.fr@apemans.com](mailto:support.ac.fr@apemans.com)

IT: [support.ac.it@apemans.com](mailto:support.ac.it@apemans.com)

ES: [support.ac.es@apemans.com](mailto:support.ac.es@apemans.com)

Complaint Mailbox:

[support.ac@apemans.com](mailto:support.ac@apemans.com)

Listen to your voice.....

Kind regards,

APEMAN Support Team

# Inhalt

DE

<b>An unseren Premium-Kunden</b> .....	19
<b>Vorsichtsmaßnahmen</b> .....	21
<b>Produktinstallation</b> .....	22
Einsetzen des Akkus und Ein-/Ausschalten	
Aufladen der Kamera	
Einsetzen & Formatieren der Speicherkarte	
Austauschen der staubdichten Abdeckung	
<b>Vorstellung des Host</b> .....	24
Produktdarstellung	
Kontrollleuchte	
Erklärung der Tasten	
<b>Betriebsanweisung</b> .....	26
Video-Bedienoberfläche	
Foto- Bedienoberfläche	
Bedienungsoberfläche für Einstellung	
Mehr Systemeinstellungen	
Bedienungsoberfläche für Wiedergabe	
Dateien löschen	
<b>Wi-Fi/PC/TV Verbindung</b> .....	32
Wi-Fi-Verbindung	
Computer-Verbindung	
TV-Verbindung	
Fernbedienung	
<b>Garantie &amp; Kundendienst</b> .....	35

## An unseren Premium-Kunden

DE

Vielen Dank, dass Sie ein Produkt von APEMAN gekauft haben. Wir laden Sie herzlich ein, sich der APEMAN Extremsport-Videofamilie anzuschließen und mit allen APEMAN-Premiumkunden Spaß an den Top-Action-Kameras auf der ganzen Welt zu haben.

Wir wünschen Ihnen, dass Ihre APEMAN-Action-Kamera bei allem, was Sie mit Ihr tun, Ihnen viel Spaß bereiten wird.

Bitte lesen Sie dieses Benutzerhandbuch sorgfältig und befolgen Sie die Anweisungen darin. Bewahren Sie das Buch zum späteren Nachschlagen an einem sicheren Ort auf.

APEMAN legt stets großen Wert auf Produktqualität und hohe Kundenzufriedenheit. Wir möchten Sie daher bitten, dass Sie uns in der Zeit, in der Sie Ihre Kamera verwenden, einige Vorschläge machen können, die uns helfen, unsere Produkte zu verbessern. Ihre wertvollen Anregungen helfen uns, unser Unternehmen so zu gestalten, dass es Ihren hohen Standards entspricht.

Lassen Sie uns einfach wissen, wenn Sie bei der Verwendung auf ein Problem stoßen. Unser Support-Team wird Ihnen ohne Verzögerung die beste Lösung anbieten.

Unsere Kontaktinformationen finden Sie unten:

US/CA: [support.ac.us@apemans.com](mailto:support.ac.us@apemans.com)

JP: [support.ac.jp@apemans.com](mailto:support.ac.jp@apemans.com)

UK: [support.ac.uk@apemans.com](mailto:support.ac.uk@apemans.com)

DE: [support.ac.de@apemans.com](mailto:support.ac.de@apemans.com)

FR: [support.ac.fr@apemans.com](mailto:support.ac.fr@apemans.com)

IT: [support.ac.it@apemans.com](mailto:support.ac.it@apemans.com)

ES: [support.ac.es@apemans.com](mailto:support.ac.es@apemans.com)

Mailbox für Beschwerden:  
support.ac@apemans.com

Wir freuen uns darauf, Ihnen in Zukunft weitere großartige Produkte anzubieten.

DE

Mit freundlichen Grüßen,  
APEMAN-Unterstützungsteam



## Vorsichtsmaßnahmen

DE

- Vermeiden Sie, dass die Kamera herunterfällt.
- Halten Sie die Kamera von Wasser und Flüssigkeiten fern (es sei denn, sie ist mit einem wasserdichten Gehäuse ausgestattet). Dies kann zu Fehlfunktionen der Kamera führen.
- Halten Sie die Kamera während des Ladevorgangs von Kindern fern.
- Das vollständige Aufladen des Akkus dauert etwa 2 Stunden. Verwenden Sie die Kamera nicht während des Ladevorgangs.
- Verwenden Sie nur Original-**APEMAN**-Akkus.
- Wir raten Ihnen, den Akku nach dem Gebrauch aus der Kamera herauszunehmen, um einen Leistungsverlust des Akkus zu vermeiden.
- Wir empfehlen Ihnen die Verwendung einer hochwertigen Micro-SD-Karte der U3 (max. 128 GB), um die besten Ergebnisse zu erzielen.
- Bitte formatieren Sie die Micro-SD-Karte vor der Verwendung in der Kamera und starten Sie die Kamera nach dem Formatieren neu.
- Setzen Sie das Produkt nicht direkt hohen Temperaturen über 55°C aus.
- Bei Überhitzung, Rauch oder unangenehmem Geruch des Gerätes ziehen Sie bitte sofort den Netzstecker, um gefährliche Brände zu vermeiden.
- Bitte lagern Sie das Gerät an einem kühlen, trockenen und staubfreien Ort.
- Bitte reißen Sie vor der Verwendung den Schutzfilm vom Kameraobjektiv ab.

## Produktinstallation

DE

### Einsetzen des Akkus und Ein-/Ausschalten

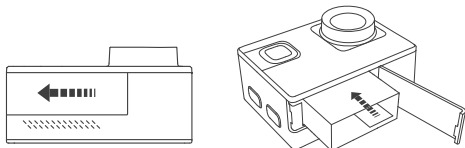

- A: Drücken Sie den Hebel des Akkufachdeckel in Pfeilrichtung, und der Akkufachdeckel springt automatisch auf.
- B: Legen Sie den Akku in Richtung der Elektrode in das Akkufach ein. Stellen Sie dann sicher, dass der Akkufachdeckel nach dem vollständigen Einlegen des Akkus geschlossen ist.
- C: Drücken Sie nach dem Einlegen des Akkus den Einschaltknopf zum Starten und den Einschaltknopf zum Abschalten.

### Aufladen der Kamera

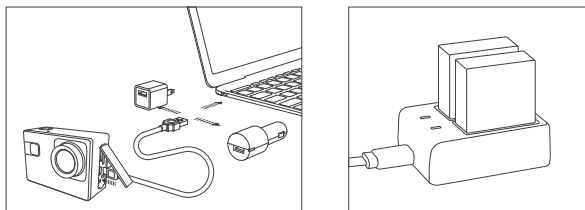

- A: Laden Sie die Kamera auf, indem Sie sie mit einem Micro-USB-Kabel an eine USB-Stromquelle, wie ein Netzteil, ein Autoladegerät oder ein Computer, anschließen.
- B: Laden Sie die Kamera mit dem Kamera-Ladegerät auf (nicht im Lieferumfang enthalten).

## Einsetzen & Formatieren der Speicherkarte

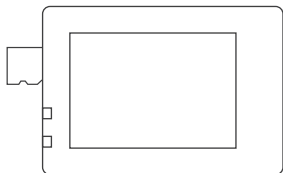

DE

- A. Die Kamera unterstützt NUR TF-Karten der U3 mit einer Kapazität von 8–128G, andernfalls kann die Kamera unbrauchbar werden.
- B. Schalten Sie die Kamera aus und setzen Sie die Speicherkarte in der in der Abbildung gezeigten Richtung ein.
- C. Nachdem Sie die TF-Karte richtig eingesetzt haben, formatieren Sie sie vor der ersten Verwendung im Einstellungsmenü.

## Austauschen der staubdichten Abdeckung



Step 1

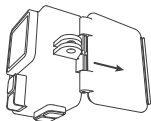

Step 2

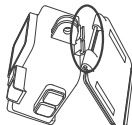

Step 3



Step 4

- A. Hinweis: Diese Abdeckung ist nicht wasserdicht.

## Vorstellung des Host

### Produktdarstellung

DE

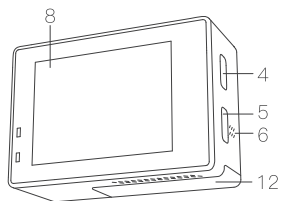
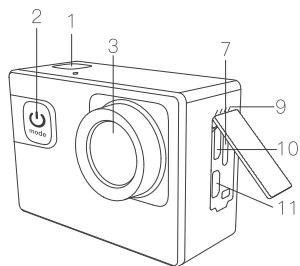

1. OK-Taste/Aufnahmetaste

2. Netztaete/Modustaste

3. Objektiv

4. Auf-Taste/Wi-Fi-Taste

5. Ab-Taste

6. Lautsprecher

7. Micro SD-Kartenschlitz

8. Bildschirm

9. Mikrofon

10. Micro-USB-Schnittstelle

11. HD Aus

12. Akkuabdeckung

## Kontrollleuchte

Betriebsanzeige	<ol style="list-style-type: none"><li>1. Während der Videoaufnahmen blinkt die LED blau.</li><li>2. Ist das Gerät ausgeschaltet, ist die LED.</li></ol>
Ladekontrollleuchte	<ol style="list-style-type: none"><li>1. Während des Ladens leuchtet die LED rot.</li><li>2. Vollständig aufgeladen, LED ist aus.</li></ol>

DE

## Erklärung der Tasten

Netz-/ Modustaste	<ol style="list-style-type: none"><li>1. Halten Sie die Netztaaste gedrückt, um das Gerät ein- oder auszuschalten.</li><li>2. Kurz drücken, um zwischen Video-/Fotomodus/Wiedergabe zu wechseln.</li><li>3. Wiedergabestatus für die Funktion Beenden</li></ol>
Auf-Taste	<ol style="list-style-type: none"><li>1. Wenn nicht aufgenommen wird, wird mit dem kurzen Drücken der Taste das WiFi eingeschaltet. Durch erneutes Drücken wird es ausgeschaltet.</li><li>2. Drücken Sie im Fotostatus, um die Ansicht zu vergrößern</li><li>3. Raufscrollen durch das Menü, Auswahlfunktion für den Wiedergabestatus</li></ol>
Ab-Taste	<ol style="list-style-type: none"><li>1. Kurzes Drücken schaltet die Sprachaufzeichnung ein/aus.</li><li>2. Drücken Sie im Fotostatus, um die Ansicht zu verkleinern</li><li>3. Runterscrollen durch das Menü, Auswahlfunktion für den Wiedergabestatus.</li></ol>
OK-Taste	<ol style="list-style-type: none"><li>1. Verschlussfunktion im Video- / Fotomodus.</li><li>2. Drücken Sie lange in die Video- / Fotowiedergabe, während Sie die Video- / Fotofläche verwenden. Verwenden Sie die Auf- / Ab-Taste, um auszuwählen, und drücken Sie kurz, um zu bestätigen.</li><li>3. Drücken Sie während der Wiedergabeschnittstelle kurz in die Vorschau-Liste für die Datei-Wiedergabe. Verwenden Sie die Auf- / Ab-Taste, um auszuwählen, und drücken Sie kurz, um zu bestätigen</li><li>4. Drücken Sie auf Videowiedergabestatus auf Wiedergabe / Schnellvorlauf / Pause</li></ol>

**Note:** Die Schaltflächen gelten nicht für die Einstellungsoberfläche. Berühren Sie zum Bedienen den Bildschirm.

# Betriebsanweisung

DE

Bitte folgen Sie bei der erstmaligen Nutzung nach dem Booten sorgfältig den Anweisungen der Benutzeroberfläche.

## Video-Bedienoberfläche

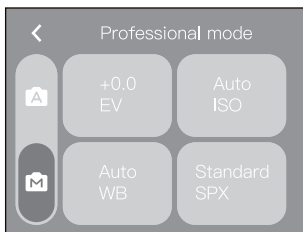
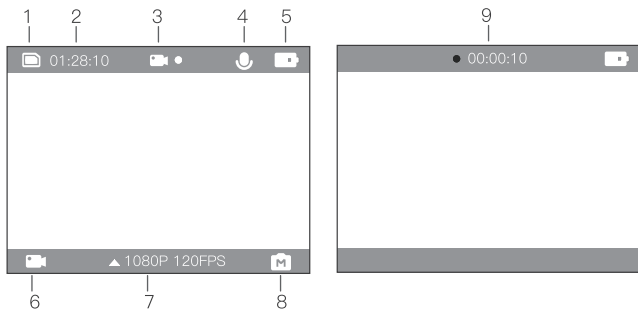

1. TF-Karte
2. Kapazität der TF-Karte
3. Arbeitsmodus
4. Mikrofon
5. Akkuleistung
6. Videomodus-Umschaltung (Video/-  
Zeitraffer/Zeitschleife Video/Zeitlupe)
7. Video-Spezifikation
8. Profi-Modus (Auto/EV/ISO/WB/Effekt)
9. Aufnahmezeit

**Note:** 1. Icon 6, 7,8 kann einstellbar sein, weitere Details zeigen wie unten.  
2. Wenn sich die Schnittstelle für Zeitraffer- / Schleifenaufzeichnung befindet, befindet sich über Symbol 6 ein Uhrensymbol, mit dem Sie die Zeitgeschwindigkeit auswählen können.

Videomodus	Videoaufzeichnung/Zeitraffer/Zeitschleife Video/Zeitlupe.
Videauflösung	4K@60fps,@30fps/2.7K@30fps/1080P@ 30fps, @60fps,@120fps/720P@240fps,120fps,60fps.
Zeitraffer	1 Sek./3 Sek./10 Sek. Das aufgezeichnete Video wird auf die von Ihnen eingestellte Zeitdauer komprimiert, das Ergebnis ist eine scheinbare Geschwindigkeitserhöhung.
Zeitlupe	1080p 120fps/720p 240fps. Erzeugt einen atemberaubenden Effekt und bewahrt scharfe Details.
Zeitschleife	1 Min./3 Min./5 Min. Die Kamera nimmt in diesem Modus in der gleichen Endlosschleife auf.
EV	-3.0~0~+3.0. Passen Sie den Belichtungswert bei der Aufnahme an, um die Helligkeit des Filmmaterials realistischer zu gestalten.
Weißabgleich	Auto/Wolken/Tageslicht/Glühend/Fluoreszenz/Schnorcheln/Schnee Modus. Zum Korrigieren der Farbe von Fotos, die unter verschiedenen Lichtverhältnissen aufgenommen wurden.
Effekt	Standard/Schwarz & Weiß/Natürlich/Negativ/Retro/Kontrast

## Foto- Bedienoberfläche

Streichen Sie nach rechts, um vom Videomodus in den Fotomodus zu wechseln.

DE

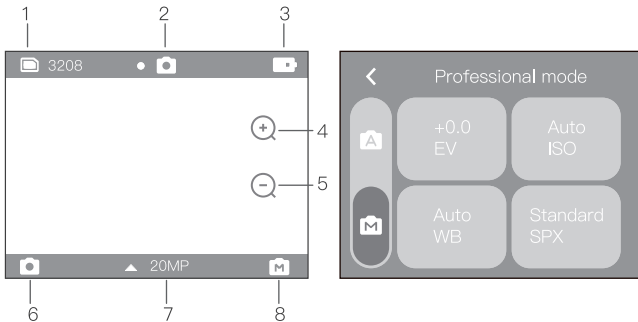

- |                           |   |
|---------------------------|---|
| 1. Kapazität der TF-Karte | 6. Fotomodus-Schalter (Foto/Selbstauslöser/Zeitraffer/Zeitraffer) |
| 2. Arbeitsmodus           |   |
| 3. Akkuleistung           | 7. Foto-Spezifikation   |
| 4. 8X Vergrößern          | 8. Profi-Modus (Auto/EV/ISO/WB/Effekt)                            |
| 5. 8X Verkleinern         |   |

**Note:** 1. Icon 6, 7,8 kann einstellbar sein, weitere Details zeigen wie unten.  
2. Wenn sich die Schnittstelle auf Selbstauslöser / Burst / Zeitraffer befindet, befindet sich über dem Symbol 6 ein Uhrensymbol, mit dem Sie die Zeitgeschwindigkeit auswählen können.



Fotoauflösung	3M/5M/12M/16M/20M
Zeitraffer	Aus/5 Sek/10 Sek/15 Sek. Nach dem Drücken der OK-Taste werden kontinuierlich nach der eingestellten Zeit Fotos aufgenommen.
Selbstauslöser	3 Sek/5 Sek/10 Sek. Nach dem Drücken des Auslösers/OK-Knopfes wird nach der eingestellten Zeit ein Foto aufgenommen.
Burst	5 Fotos/10 Fotos/15 Fotos. Drücken Sie den Auslöser/OK-Taste einmal, um die eingestellte Anzahl von Fotos hintereinander zu machen.
HDR	Ein/Aus. Kann automatisch die Dunkelheit im Bild anpassen.
ISO	Auto/100/200/400/800/1600/3200. ISO bezieht sich auf die Lichtempfindlichkeit entweder des Films oder des Bildsensors. Neben der einfachen Änderung der Belichtung beeinflusst ISO auch die Bildqualität.

## Bedienungsoberfläche für Einstellung

Wischen Sie nach unten, um das Menü aufzurufen; Und nach oben, um das Menü zu verlassen

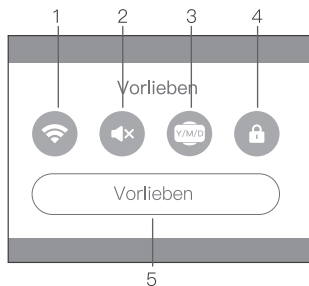

1. Wi-Fi
2. Sprachaufzeichnung
3. Zeitstempel
4. Bildschirm sperren
5. Weitere Systemeinstellungen

## Mehr Systemeinstellungen

DE

EIS	Aus/Ein
LDC	Ein/Aus. Verzerrungskorrektur, um den Fischaugeeffekt zu verbessern.
Frequenz	50HZ/60HZ
Fahren	Aus/Ein
Bildschirmschoner	Aus/1min/3min/5min.
Ausschalten	Aus/1min/3min/5min, Timer schaltet die Kamera aus.
Zeitformat	YY/MM/DD, MM/DD/YY, DD/MM/YY
Sprache	English/Español//Portugues/Русский/ 简体中文 / 繁体中文 /Deutsch/Italiano/Français/ 日本語 .
Format	TF-Karte formatieren.
Gedimmtes Licht	Aus/Ein
Sprachaufzeichnung	Aus/Ein. Wählen Sie Ein, um Audio in Ihrem Video aufzuzeichnen. Die Standardeinstellung ist Ein.
Lange Belichtung	Aus/1s/2s/5s/8s/30s/60s.
Verkehrt herum	Aus/Ein OSD, um die Richtung der Bildschirmanzeige zu ändern
FOV	Breit / Mittel / Schmal, um den Objektivwinkel einzustellen
Zurücksetzen	Aus/Ein
Systemnachricht	<a href="http://www.apemans.com/apeman">www.apemans.com/apeman</a> A87

## Wiedergabebetriebsschnittstelle

Wischen Sie nach oben, um das Menü aufzurufen. Und wischen Sie nach unten, um das Menü zu verlassen

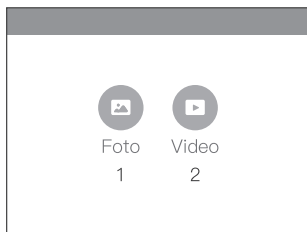

1. Fotobewertung

2. Videoüberprüfung

DE

## Dateien löschen

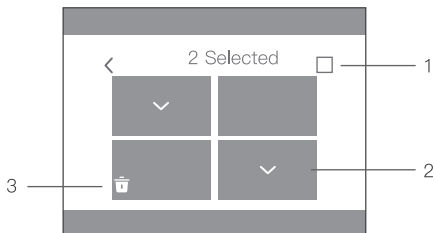

Wählen Sie im Wiedergabemodus die Datei, die Sie löschen möchten, und berühren Sie dann das Symbol "Löschen", um das Löschen der Datei zu bestätigen.

## Wi-Fi/PC/TV Verbindung

DE

### Wi-Fi-Verbindung

Die Wi-Fi-Anwendung ermöglicht Ihnen die Fernsteuerung Ihrer Kamera über ein Smartphone oder Tablet. Sie können die Videobilder auf Ihrem Handy ansehen und die Aufzeichnungen herunterladen.

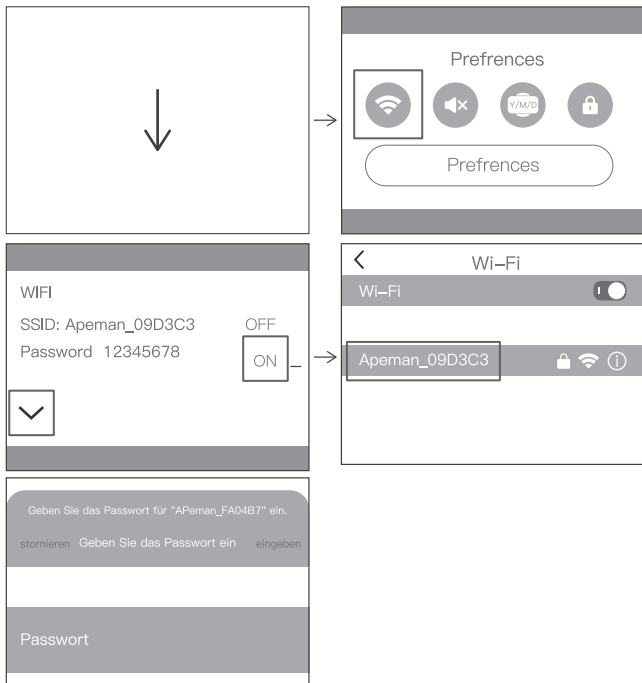

Die Verbindungsschritte sind wie folgt:

- A: Laden Sie die iSmart DV–App in Google Play oder Apple App Store auf Ihr Smartphone oder Tablet herunter.
- B: Streichen Sie im Standby–Modus auf dem Bildschirm von oben nach unten, um das Verknüpfungsmenü aufzurufen. Berühren Sie dann das Wi–Fi–Symbol, um die Wi–Fi–Funktion zu aktivieren.
- C: Die Statusleuchte (blau) auf der Oberseite der Kamera blinkt, solange die Kamera auf die Wi–Fi–Verbindung wartet. Ist die Wi–Fi–Verbindung hergestellt, leuchtet die Leuchte.
- D: Suchen und verbinden Sie das Wi–Fi in der Wi–Fi–Liste auf Ihrem Handy mit dem auf der Kamera angezeigten Wi–Fi–Namen und Kennwort.
- E: Öffnen Sie die iSmart DV–APP auf Ihrem Smartphone oder Tablet, nachdem die Wi–Fi–Verbindung hergestellt wurde. Nun können Sie die Kamera mit Ihrem Handy steuern.

## Computer–Verbindung

Wenn Sie das mitgelieferte Micro–USB–Kabel zur Verbindung mit einem Computer verwenden, können Sie auf die Dateien zugreifen, die auf der Micro–SD–Karte der Kamera gespeichert sind, um sie zu kopieren oder auf einem Computer anzuzeigen. Diese Funktion kann auch durch einen Micro–SD–Kartenleser erreicht werden. Es kann auch mit einem Computer im PC–Cam–Modus verbunden werden.

## TV-Verbindung

Mit dem HDMI-Ausgang können Sie die Filme und Bilder, die Sie mit dieser Kamera aufgenommen haben, auf großen Bildschirmen von TVs, Projektoren usw. anzeigen.

A. Schalten Sie die Kamera aus.

B. Verbinden Sie die Kamera und den Fernseher mit einem handelsüblichen Micro-HDMI-Kabel (NICHT MITGELIEFERT).

C. Schalten Sie die Kamera ein und schalten Sie die HDMI-Einstellung an dem Gerät ein, das Sie verwenden wollen.

Tipps:

1. Das HDMI-Eingabegerät sollte 1080P unterstützen.
2. Bei der Wiedergabe über HDMI wird der Bildschirm Kamera schwarz. Der Bildschirm wird auf dem HDMI-Eingangsgerät angezeigt, aber die Bedienung erfolgt mit der Kamera.

## Fernbedienung

Bedienung der Kamera über die 2,4GHz-Fernbedienung

Verwenden Sie die Fernbedienung, um Fotos oder Videos aufzunehmen, indem Sie die Fototaste oder die Videotaste berühren. Sie arbeitet im aktuellen Foto- oder Videomodus oder schaltet zur Aufnahme in den Standard-Foto- oder Videomodus. Nach längerem Gebrauch muss die Batterie irgendwann ausgetauscht werden. Lösen Sie die vier kleinen Schrauben auf der Rückseite des Gehäuses und ersetzen Sie sie durch eine neue CR2025-Zellenbatterie.

## Garantie & Kundendienst

DE

Alle APEMAN-Produkte werden mit einer begrenzten Garantie von 12 Monaten ab Kaufdatum geliefert. Außerdem steht Ihnen ein professioneller Kundendienst zur Verfügung, der Sie umgehend unterstützt. Wenn Sie Fragen zu unserem Produkt oder der Garantie haben, können Sie sich gerne an uns wenden. Unter der unten angegebenen Adresse mit Ihrer Amazon-Bestellnummer. Unsere Kontaktinformationen finden Sie unten:

Complaint Mailbox: [support.ac@apemans.com](mailto:support.ac@apemans.com)  
US/CA: [support.ac.us@apemans.com](mailto:support.ac.us@apemans.com)  
JP: [support.ac.jp@apemans.com](mailto:support.ac.jp@apemans.com)  
UK: [support.ac.uk@apemans.com](mailto:support.ac.uk@apemans.com)  
DE: [support.ac.de@apemans.com](mailto:support.ac.de@apemans.com)  
FR: [support.ac.fr@apemans.com](mailto:support.ac.fr@apemans.com)  
IT: [support.ac.it@apemans.com](mailto:support.ac.it@apemans.com)

Mailbox für Beschwerden:  
[support.ac@apemans.com](mailto:support.ac@apemans.com)

Hören Sie auf Ihre Stimme, lassen Sie uns einen besseren Service für Sie bieten. Danke für Ihre Unterstützung.

# Verzeichnis

FR

<b>Attention de nos clients Premium</b> .....	37
<b>Précautions</b> .....	39
<b>Installation du produit</b> .....	40
Installation de la batterie et mise en marche/arrêt	
Charge de l'appareil photo	
Installation et formatage de la carte mémoire	
Remplacement du couvercle étanche à la poussière	
<b>Présentation de l'hôte</b> .....	42
Schémas du produit	
Témoin lumineux	
Boutons	
<b>Guide d'utilisation</b> .....	44
Interface de fonctionnement vidéo	
Interface de fonctionnement photo	
Interface de fonctionnement des paramètres	
Autres réglages du système	
Interface d'opération de lecture	
Supprimer des fichiers	
<b>Connexion Wi-Fi/PC/TV</b> .....	50
Connexion Wi-Fi	
Connexion de l'ordinateur	
Connexion à la télévision	
Télécommande	
<b>Garantie et assistance à la clientèle</b> .....	53



## Attention de nos clients Premium

FR

Nous vous remercions d'avoir acheté ce produit APEMAN. Nous vous invitons sincèrement à rejoindre la famille des vidéos de sports extrêmes APEMAN, à profiter du plaisir des caméras d'action de haut niveau avec tous les clients premium APEMAN du monde entier.

Nous souhaitons que votre caméra d'action APEMAN fasse tout son possible pour vous apporter beaucoup de plaisir. Veuillez lire et suivre attentivement ce manuel d'utilisation et le conserver dans un endroit sûr pour toute référence ultérieure.

APEMAN attache une grande importance à la qualité de ses produits et à la satisfaction de ses clients. Nous espérons sincèrement que vous pourrez nous faire quelques suggestions pendant votre utilisation afin de nous aider à améliorer nos produits. Vos précieuses suggestions nous aideront à façonner notre entreprise pour qu'elle corresponde parfaitement à vos normes.

Faites-nous simplement savoir si vous rencontrez un problème lors de votre utilisation. Notre équipe d'assistance vous fournira sans délai notre meilleure solution.

Vous trouverez nos coordonnées ci-dessous :

US/CA: [support.ac.us@apemans.com](mailto:support.ac.us@apemans.com)

JP: [support.ac.jp@apemans.com](mailto:support.ac.jp@apemans.com)

UK: [support.ac.uk@apemans.com](mailto:support.ac.uk@apemans.com)

DE: [support.ac.de@apemans.com](mailto:support.ac.de@apemans.com)

FR: [support.ac.fr@apemans.com](mailto:support.ac.fr@apemans.com)

IT: [support.ac.it@apemans.com](mailto:support.ac.it@apemans.com)

ES: [support.ac.es@apemans.com](mailto:support.ac.es@apemans.com)

Boîte aux lettres de réclamation :  
support.ac@apemans.com

Nous nous réjouissons de vous proposer d'autres excellents produits à l'avenir.

Veillez agréer, Madame, Monsieur, l'expression de nos salutations distinguées, L'équipe d'assistance d'APEMAN

FR

## Précautions

FR

- Protégez-le contre les chutes.
- Gardez l'appareil photo à l'écart de l'eau et des liquides (sauf s'il est équipé d'un boîtier étanche). Cela pourrait entraîner un dysfonctionnement de l'appareil photo.
- Éloignez l'appareil des enfants lorsqu'il est en charge.
- La charge complète de la batterie prend environ 2 heures. N'utilisez pas l'appareil photo pendant la charge.
- Utilisez uniquement les batteries originales APEMAN.
- Nous vous conseillons de retirer la batterie de l'appareil photo après utilisation afin d'éviter toute perte de puissance.
- Nous vous recommandons d'utiliser une carte SD de U3 Micro de haute qualité (Max 128 Go) pour obtenir les meilleurs résultats.
- Veuillez formater la carte micro SD de l'appareil photo avant de l'utiliser et redémarrer l'appareil après le formatage.
- N'exposez pas directement le produit à des températures élevées supérieures à 55°C.
- En cas de surchauffe, de fumée indésirable ou d'odeur désagréable émanant de l'appareil, débranchez-le immédiatement de la prise de courant pour éviter tout risque d'incendie.
- Veuillez ranger l'appareil dans un endroit frais, sec et sans poussière.
- Veuillez déchirer le film de protection de l'objectif de l'appareil avant de l'utiliser.

## Installation du produit

### Installation de la batterie et mise en marche/arrêt

FR

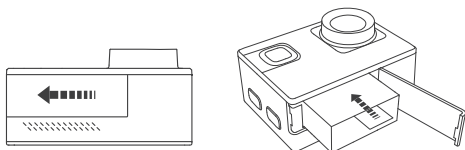

- A : appuyez sur l'interrupteur du couvercle de la batterie dans le sens de la flèche, et le couvercle de la batterie s'ouvre automatiquement.
- B : Insérez la batterie dans le compartiment des batteries dans le sens de l'électrode pour vous assurer que le couvercle de la batterie est fermé après l'insertion.
- C : Une fois la batterie installée, appuyez sur le bouton d'alimentation pour démarrer et appuyez sur le bouton d'alimentation pour arrêter.

### Charge de l'appareil photo

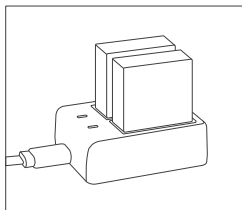
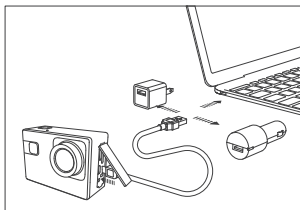

- A : Chargez l'appareil photo en le connectant à des sources d'alimentation USB telles qu'un adaptateur secteur, un chargeur de voiture ou un ordinateur à l'aide d'un câble Micro USB.
- B : Chargez l'appareil photo à l'aide du chargeur de l'appareil (non inclus).

## Installation et formatage de la carte mémoire

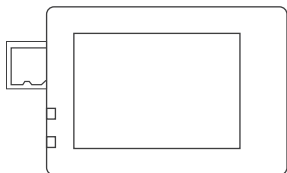

FR

- A. La caméra supporte uniquement les cartes TF de U3 avec une capacité de 8–128G, dans le cas contraire, la caméra pourrait être inutilisable.
- B. Mettez l'appareil hors tension, puis insérez la carte mémoire dans le sens indiqué sur la figure.
- C. Après avoir installé correctement la carte TF, formatez la carte à partir du menu de configuration avant la première utilisation.

## Remplacement du couvercle étanche à la poussière



Step 1

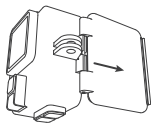

Step 2



Step 3



Step 4

- A. Remarque: Ce couvercle n'est pas étanche.

## Présentation de l'hôte

### Schémas du produit

FR

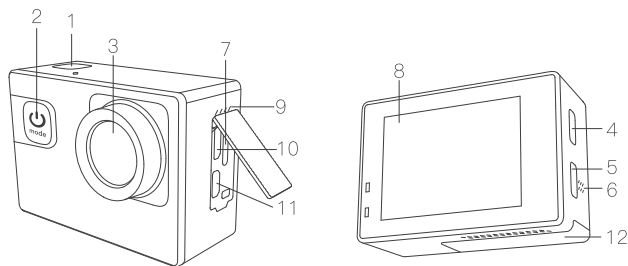

- |   |                              |
|---|------------------------------|
| 1. Bouton OK/Bouton de prise de vue                       | 7. Fente pour carte SD Mico  |
| 2. Bouton d'alimentation/<br>bouton de changement de mode | 8. Écran                     |
| 3. Lentilles  | 9. Microphone                |
| 4. Bouton haut/bouton WiFi                                | 10. Interface Micro USB      |
| 5. Bouton bas   | 11. Sortie HD                |
| 6. Haut-parleur   | 12. Couvercle de la batterie |

## Témoin lumineux

Indicateur de marche	<ol style="list-style-type: none"><li>1. Pendant la vidéo, LED bleue clignote.</li><li>2. Lorsque l'alimentation est arrêtée, LED s'éteint.</li></ol>
Indicateur de charge	<ol style="list-style-type: none"><li>1. pendant la charge, LED rouge est allumée.</li><li>2. Lorsque le charge est pleine, LED s'éteint.</li></ol>

FR

## Boutons

Bouton Marche/Mode	<ol style="list-style-type: none"><li>1. Appuyez longuement sur le bouton Marche pour démarrer ou arrêter.</li><li>2. Appuyez brièvement pour passer en mode vidéo/photo/Relecture.</li><li>3. État de lecture pour la fonction Quitter.</li></ol>
Bouton haut	<ol style="list-style-type: none"><li>1. Statut non enregistré, appuyez brièvement sur le bouton pour activer le WiFi, appuyez à nouveau pour l'éteindre.</li><li>2. Sur l'état de la photo, appuyez pour effectuer un zoom avant.</li><li>3. Fonction de réglage vers le haut pour l'état du menu, fonction de sélection pour l'état de lecture.</li></ol>
Bouton bas	<ol style="list-style-type: none"><li>1. Appuyez brièvement pour activer/désactiver l'enregistrement vocal.</li><li>2. Sur l'état de la photo, appuyez pour effectuer un zoom arrière.</li><li>3. Fonction de réglage vers le bas pour l'état du menu, fonction de sélection pour l'état de lecture.</li></ol>
Bouton OK	<ol style="list-style-type: none"><li>1. Fonction d'obturation en mode Vidéo/Photo.</li><li>2. Appuyez longuement sur la lecture vidéo / photo pendant l'interface vidéo / photo, et utilisez le bouton haut / bas pour sélectionner, appuyez brièvement pour confirmer.</li><li>3. Appuyez brièvement sur la liste d'aperçu de lecture de fichier pendant l'interface de lecture, et utilisez le bouton haut / bas pour sélectionner, appuyez brièvement pour confirmer.</li><li>4. Statut de lecture vidéo, appuyez pour Lecture / Avance rapide / Pause.</li></ol>

**Conseil:** les boutons ne sont pas applicables à l'interface de réglage, veuillez toucher l'écran pour utiliser.

## Guide d'utilisation

Lors de la première utilisation, veuillez suivre attentivement les instructions de l'interface après le démarrage.

FR

### Interface de fonctionnement vidéo

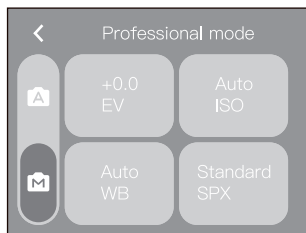
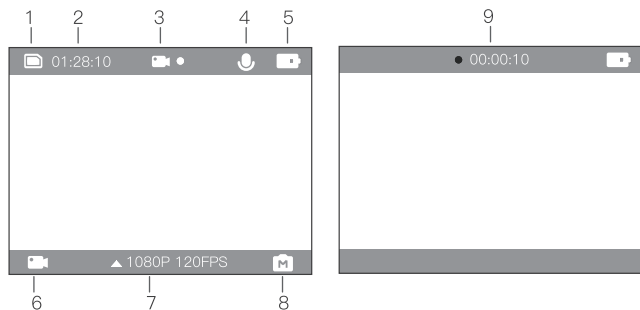

1. Carte TF
2. Durée de la capacité de la carte TF
3. Mode de fonctionnement
4. Microphone
5. Puissance de la batterie
6. Commutateur de mode vidéo (vidéo/temps-lapsus/vidéo en boucle/ ralenti)
7. Spécification de la vidéo
8. Mode professionnel (Auto/EV/ISO/WB/Effet)
9. Durée d'enregistrement

**Conseils:** 1. Icon 6, 7,8 peut être réglable, plus de détails sont affichés ci-dessous.  
2. Lorsque l'interface sur l'enregistrement en accéléré / en boucle, il y a une icône d'horloge au-dessus de l'icône 6 pour sélectionner la vitesse de temps.



Mode vidéo	Enregistrement vidéo en mode vidéo / temps écoulé / vidéo en boucle / ralenti.
Résolution vidéo	4K@60fps, @30fps/2.7K@30fps/1080P@ 30fps, @60fps,@120fps/720P@240fps,120fps,60fps.
Délai	1 Sec./3 Sec./10 Sec. La vidéo enregistrée sera compressée à la durée que vous avez définie, le résultat est une augmentation apparente de la vitesse.
Ralenti	1080p 120fps/720p 240fps. Il produit un effet étonnant et conserve des détails nets.
Enregistrement en boucle	1Min./3Min./5Min.la caméra enregistrera sur une même boucle continue dans ce mode.
EV	-3.0~0~+3.0. Ajustez la valeur d'exposition lors de la prise de vue, pour rendre la luminosité de la séquence plus réaliste.
Équilibre des blancs	Mode Auto/nuageux/jour/incandescence/ fluorescence/snorkeling/neige. Pour corriger la couleur des photos prises dans différentes conditions d'éclairage.
Effet	standard/noir et blanc/naturel/négatif/rétro/contraste

## Interface de fonctionnement photo

Glissez à droite pour passer du mode vidéo au mode photo.

FR

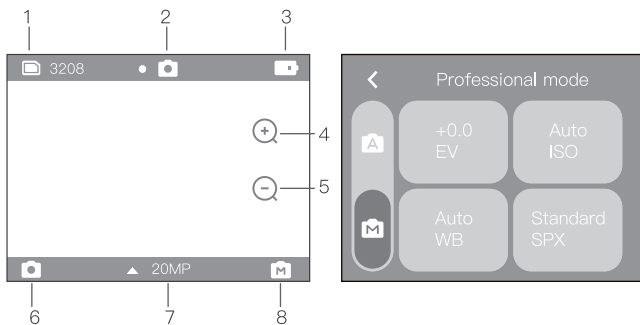

1. Capacité de la carte TF
2. Mode de fonctionnement
3. Puissance de la batterie
4. Zoom avant 8X
5. Zoom arrière 8X
6. Commutateur de mode photo (photo/ automatique, rafale, décalage horaire)
7. Spécification des photos
8. Mode professionnel (Auto/EV/ISO/WB/Effet)

**Des astuces:** 1. Icon 6,7,8 peut être réglable, plus de détails sont affichés ci-dessous.  
2. Lorsque l'interface sur Retardateur / Rafale / Time-lapse, il y a une icône d'horloge au-dessus de l'icône 6 pour sélectionner la vitesse de temps.

Résolution photo	3M/5M/12M/16M/20M
Délai	Arrêt/5 Sec/10 Sec/15Sec. Après avoir appuyé sur le bouton OK, prenez des photos en continu toutes les secondes.
Retardateur	3 Sec/5 Sec/10 Sec. Après avoir appuyé sur le bouton Déclencheur/OK, prenez une photo après un délai de quelques secondes.
Rafale	5 photos/10photos/15 photos. Appuyez une fois sur le Déclencheur/OK pour prendre quelques photos en rafale.
HDR	Marche/Arrêt Il permet de régler automatiquement l'obscurité de l'image.
ISO	Auto/100/200/400/800/1600/3200. ISO fait référence à la sensibilité à la lumière du film ou du capteur d'image. Au-delà de la simple modification de l'exposition, ISO affecte également la qualité de l'image.

## Interface de fonctionnement des paramètres

Balayez vers le bas pour accéder au menu, faites glisser vers le haut pour quitter.

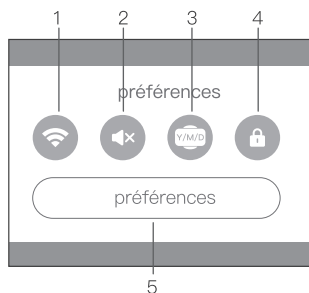

1. Wi-Fi
2. Enregistrement de la voix
3. Horodatage
4. Verrouillage de l'écran
5. Autres réglages du système

## Autres réglages du système

FR

EIS	Arrêt/Marche
LDC	Marche/Arrêt Correction de la distorsion, pour améliorer l'effet d'œil de poisson.
Fréquence	50HZ/60HZ
Conduite	Arrêt/Marche
Écran de veille	Arrêt/1min/3min/5min.
Arrêt	Arrêt/1min/3min/5min, Minuteur éteindre l'appareil photo.
Format de l'heure	YY/MM/DD, MM/DD/YY, DD/MM/YY
Language	English/Español//Portugues/Русский/ 简体中文 / 繁体中文 /Deutsch/Italiano/Français/ 日本語 .
Format	Format Carte TF.
Lumière faible	Arrêt/Marche
Enregistrement de la voix	Arrêt/Marche Choisissez On pour enregistrer l'audio dans votre vidéo. Le réglage par défaut est On.
Longue exposition	Arrêt/1s/2s/5s/8s/30s/60s.
À l'envers	OSD Marche / Arrêt, pour changer la direction d'affichage de l'écran.
FOV	Wide / Medium / Narrow, pour régler l'angle de l'objectif.
Réinitialiser	Arrêt/Marche
Message système	<a href="http://www.apemans.com/apeman">www.apemans.com/apeman</a> A87

## Interface d'opération de lecture

Balayez vers le haut pour accéder au menu, faites glisser vers le bas pour quitter.

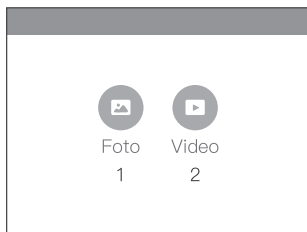

1. Revue de photo

2. Revue de vidéo

## Supprimer des fichiers

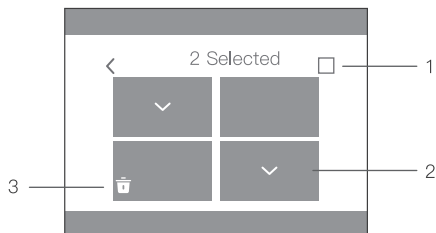

En mode Lecture, choisissez le fichier que vous souhaitez supprimer puis appuyez sur l'icône Supprimer pour confirmer la suppression du fichier.

## Connexion Wi-Fi/PC/TV

### Connexion Wi-Fi

FR

L'application Wi-Fi vous permet de contrôler votre appareil photo à distance sur un smartphone ou une tablette. Vous pouvez visualiser les images vidéo sur votre téléphone, et télécharger les enregistrements.

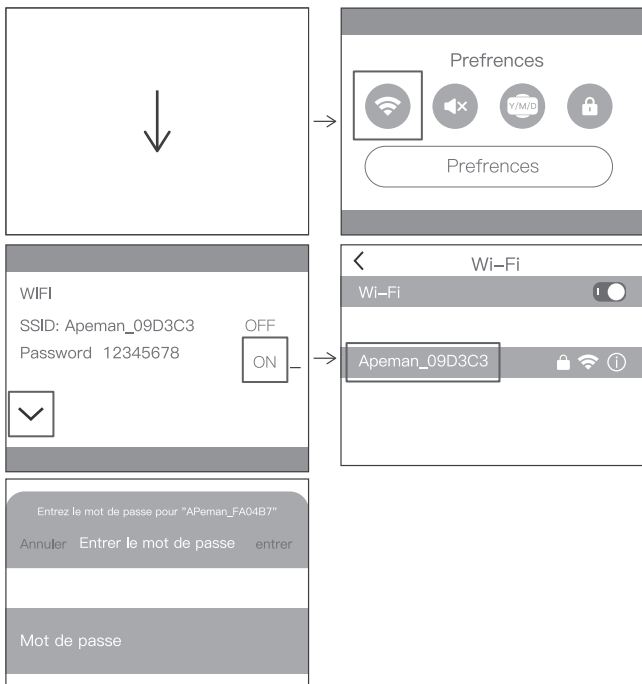

Les étapes d'opération sont les suivantes:

- R: Téléchargez l'application iSmart DV sur votre smartphone ou tablette dans Google Play ou Apple App Store.
- B: En mode veille, faites glisser l'écran vers le bas pour faire apparaître le menu des raccourcis, appuyez sur l'icône Wi-Fi pour activer la fonction Wi-Fi.
- C: Le voyant d'état (Bleu) situé sur le dessus de l'appareil photo reste clignotant pendant que l'appareil attend la connexion Wi-Fi et le voyant reste allumé lorsque le Wi-Fi est connecté.
- D: Recherchez et connectez le Wi-Fi dans la liste Wi-Fi de votre téléphone avec le nom et le mot de passe Wi-Fi affichés sur l'appareil photo.
- E: Ouvrez iSmart DV APP sur votre smart phone ou tablette après que le Wi-Fi soit connecté, vous verrez que l'appareil photo est contrôlé par votre téléphone.

## Connexion de l'ordinateur

Lorsque vous utilisez le câble Micro-USB inclus pour vous connecter à un ordinateur, vous pouvez accéder aux fichiers qui sont stockés dans la carte micro SD de l'appareil photo pour les copier ou les visualiser sur un ordinateur. Cette fonction peut également être réalisée par un lecteur de carte micro SD. Il peut également être connecté à un ordinateur en mode PC Cam.

## Connexion à la télévision

Grâce à la sortie HDMI, vous pouvez afficher les films et les images enregistrés par cette caméra sur de grands écrans de télévision, les projecteurs, etc.

- A. Éteignez l'appareil photo.
- B. Connectez la caméra et le téléviseur avec un câble Micro HDMI disponible sur le marché (NON INCLUS).
- C. Allumez l'appareil photo et activez le réglage HDMI sur l'appareil que vous avez l'intention de saisir.

Astuces:

1. Le périphérique d'entrée HDMI doit prendre en charge 1080P.
2. Lors de la sortie HDMI, l'écran de l'appareil photo devient noir. L'écran est affiché sur le périphérique d'entrée HDMI, mais l'opération est effectuée avec la caméra.

## Télécommande

Utilisation de la caméra via la télécommande de 2,4 GHz

Utilisez la télécommande pour prendre des photos ou enregistrer des vidéos en appuyant sur le bouton photo ou le bouton vidéo. Elle fonctionne dans le mode photo ou vidéo actuel, ou passe en mode photo ou vidéo standard pour la capture. Après utilisation, la pile devra éventuellement être remplacée. Dévissez les quatre petites vis au dos du boîtier et remplacez-les par une nouvelle pile CR2025.



## Garantie et assistance à la clientèle

FR

Tous les produits APEMAN bénéficient d'une garantie limitée de 12 mois à compter de la date d'achat. De plus, une équipe professionnelle de service à la clientèle pour vous assister sans délai. Si vous avez des questions concernant notre produit ou la garantie, n'hésitez pas à nous contacter, à l'adresse ci-dessous avec votre numéro de commande Amazon.

Vous trouverez nos coordonnées ci-dessous :

Complaint Mailbox: support.ac@apemans.com  
US/CA: support.ac.us@apemans.com  
JP: support.ac.jp@apemans.com  
UK: support.ac.uk@apemans.com  
DE: support.ac.de@apemans.com  
FR: support.ac.fr@apemans.com  
IT: support.ac.it@apemans.com

Boîte aux lettres de réclamation :

support.ac@apemans.com

Écoutez votre voix, laissez-nous vous offrir un meilleur service, merci pour votre assistance.

## Contenuti

<b>Per il nostro cliente Premium</b> .....	55
<b>Avvertenze</b> .....	56
<b>Installazione del prodotto</b> .....	57
Installazione della batteria e operazione di accendimento/spengimento	
Ricaricare la videocamera	
Installare e formattare la Memory Card	
Sostituzione con la cover antipolvere	
<b>Introduzione host</b> .....	59
Diagrammi prodotto	
Spia luminosa	
Istruzioni dei pulsanti	
<b>Guida Operativa</b> .....	61
Interfaccia Operazioni Video	
Interfaccia Operazioni Foto	
Interfaccia operativa delle impostazioni	
Altre impostazioni di sistema	
Interfaccia operativa di riproduzione	
Cancellare i file	
<b>Connessione Wi-Fi/PC/TV</b> .....	67
Connessione al Wi-Fi	
Connessione al computer	
Connessione alla TV	
Telecomando	
<b>Garanzia &amp; Supporto Clienti</b> .....	70

## Per il nostro cliente Premium

IT

Grazie per aver acquistato un prodotto di APEMAN. TI diamo il nostro sincero benvenuto per essere parte della famiglia dei video di sport estremi APEMAN. Goditi il massimo con le migliori videocamere sportive, assieme a tutti gli altri clienti premium APEMAN nel mondo.

Ci auguriamo che la tua videocamera sportiva APEMAN sarà un alleato per darti tantissimo divertimento.

Si prega di leggere e seguire attentamente questo manuale e conservarlo in un luogo sicuro per futuri utilizzi.

APEMAN da costantemente grande importanza alla qualità del prodotto e all'alta soddisfazione del cliente. Ci auguriamo sinceramente che tu possa darci qualche suggerimento durante l'uso per aiutarci a migliorare i nostri prodotti. I tuoi preziosi suggerimenti ci aiuteranno a costruire il nostro lavoro in modo che sia perfettamente adeguato ai tuoi standard.

Ti chiediamo di farci sapere se incontrerai dei problemi durante l'uso. Il nostro team di supporto ti fornirà le migliori soluzioni senza alcun ritardo.

US/CA: [support.ac.us@apemans.com](mailto:support.ac.us@apemans.com)

JP: [support.ac.jp@apemans.com](mailto:support.ac.jp@apemans.com)

UK: [support.ac.uk@apemans.com](mailto:support.ac.uk@apemans.com)

DE: [support.ac.de@apemans.com](mailto:support.ac.de@apemans.com)

FR: [support.ac.fr@apemans.com](mailto:support.ac.fr@apemans.com)

IT: [support.ac.it@apemans.com](mailto:support.ac.it@apemans.com)

ES: [support.ac.es@apemans.com](mailto:support.ac.es@apemans.com)

Non vediamo l'ora di proporti ancor più ottimi prodotti in futuro.

Sinceramente

Team di Supporto APEMAN

## Avvertenze

IT

- Evitare ogni tipo di caduta.
- Tenere distante dall'acqua e liquidi (a meno che non si usi una custodia impermeabile). Questo potrebbe causare malfunzionamenti della videocamera.
- Tenere fuori dalla portata dei bambini durante la carica.
- Per ottenere la carica completa della batteria il tempo impiegato è di circa 2 ore. Non usare la videocamera durante la carica.
- Utilizzare solo batterie originali APEMAN.
- Ti consigliamo di rimuovere la batteria dalla videocamera dopo l'uso per evitare perdite di carica.
- Ti consigliamo di utilizzare la Card U3 Micro SD (Max 128GB) di alta qualità per risultati ottimali.
- Si prega di formattare la card micro SD della videocamera prima dell'utilizzo e riavviare la videocamera dopo la formattazione.
- Non esporre il prodotto direttamente a temperature superiori ai 55°C.
- In caso di surriscaldamento, fumo o odore sgradevole dal dispositivo, staccare dalla corrente di alimentazione immediatamente per prevenire un incendio potenzialmente pericoloso.
- Si prega di conservare il dispositivo in un luogo fresco, asciutto e al riparo dalla polvere.
- Si prega di rimuovere la pellicola protettiva dalla lente della videocamera prima dell'uso.

## Installazione del prodotto

### Installazione della batteria e operazione di accensione/ spegnimento

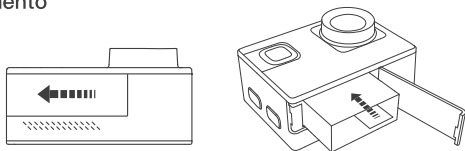

IT

- A: premere il tasto sulla copertura della batteria nella direzione delle freccia e la copertura della batteria si alzerà automaticamente.
- B: Inserire la batteria dentro il compartimento della batteria nella direzione dell'elettrodo e assicurarsi che la copertura della batteria sia chiusa dopo aver completato l'inserimento della batteria.
- C: Dopo aver installato la batteria, premere il Tasto di alimentazione per iniziare e premere il Tasto di alimentazione per spegnere.

### Ricaricare la videocamera

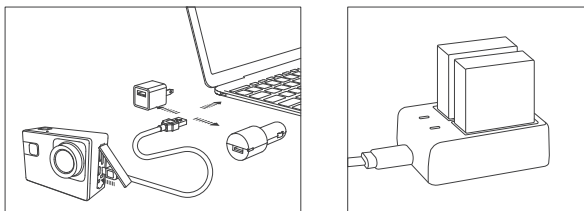

- A: Ricaricare la videocamera connettendo il cavo USB ad un dispositivo di alimentazione come ad esempio un adattatore di alimentazione, caricabatterie per auto o un computer usando il cavo Micro USB.
- B: Ricaricare la videocamera con il caricabatterie per videocamera (non incluso).

## Installare e formattare la Memory Card

IT

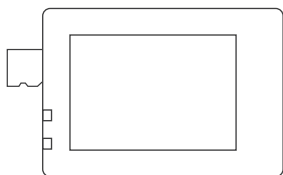

- A. La videocamera supporta SOLO Card U3 TF con capacità di 8–128G, altrimenti potrebbe rendere la videocamera inutilizzabile.
- B. Spegner l'alimentazione, quindi inserire la memory card nella direzione mostrata in figura.
- C. Dopo aver installato la card TF correttamente, formattare dal menù impostazioni prima del primo utilizzo.

## Sostituzione con la cover antipolvere



Step 1

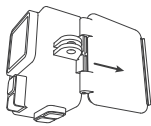

Step 2

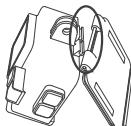

Step 3



Step 4

A. Nota: Questa Cover non è impermeabile.

## Introduzione host

IT

### Diagrammi prodotto

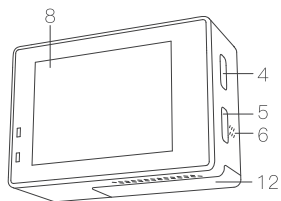
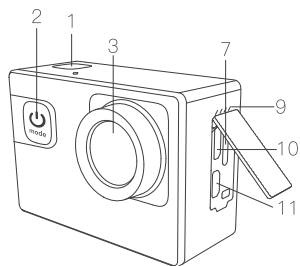

1. Pulsante OK / Pulsante scatta
2. Pulsante alimentazione / Pulsante cambiamento modalità

3. Lenti

4. Pulsante alza /Tasto Wi-Fi

5. Pulsante abbassa

6. Cassa

7. Slot Card Micro SD

8. Schermo

9. Microfono

10. Interfaccia Micro USB

11. Uscita HD

12. Copertura batteria

## Spia luminosa

Spia di lavoro	<ol style="list-style-type: none"><li>1. Mentre è in video, una luce LED blu lampeggia.</li><li>2. Spento, il LED è spento.</li></ol>
Spia di ricarica	<ol style="list-style-type: none"><li>1. Durante la ricarica, vi è una luce LED rossa luminosa.</li><li>2. Ricarica completata, il LED è spento.</li></ol>

IT

## Istruzioni dei pulsanti

Pulsante Accensione / Modalità	<ol style="list-style-type: none"><li>1. Pressione lunga sul Pulsante Accensione per accendere o spegnere.</li><li>2. Pressione breve per cambiare da modalità Video/Foto/Riproduzione.</li><li>3. Stato di riproduzione per la funzione Exit.</li></ol>
Pulsante Alza	<ol style="list-style-type: none"><li>1. Stato di non registrazione, pressione breve sul Pulsante per accendere il WIFI, premere ancora per spegnere.</li><li>2. Nello stato della foto, premere per ingrandire.</li><li>3. Funzione di rotazione verso l'alto per lo stato del Menù, funzione di selezione per lo stato di riproduzione.</li></ol>
Pulsante Abbassa	<ol style="list-style-type: none"><li>1. Pressione breve per Accendere/ Spegnere la registrazione vocale.</li><li>2. Nello stato della foto, premere per eseguire lo zoom indietro.</li><li>3. Funzione di rotazione verso il basso per lo stato del Menù, funzione di selezione per lo stato di riproduzione.</li></ol>
Pulsante OK	<ol style="list-style-type: none"><li>1. Funzione otturatore durante la modalità Video / Foto.</li><li>2. Premere a lungo nella riproduzione di video / foto durante l'interfaccia video / foto e utilizzare il pulsante su / giù per selezionare, premere brevemente per confermare.</li><li>3. Premere brevemente nell'elenco di anteprima della riproduzione del file durante l'interfaccia di riproduzione e utilizzare il pulsante su / giù per selezionare, premere brevemente per confermare.</li><li>4. Stato riproduzione video, premere per riprodurre / avanzare rapidamente / mettere in pausa.</li></ol>

**Suggerimento:** i pulsanti non sono applicabili all'interfaccia di impostazione, toccare lo schermo per operare.



## Guida Operativa

Per il primo utilizzo, si prega di seguire la guida di interfaccia attentamente dopo l'avvio.

### Interfaccia Operazioni Video

IT

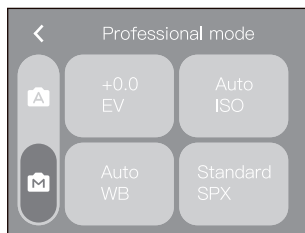
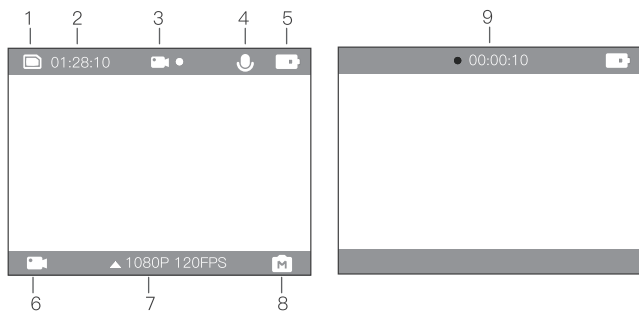

1. Card TF
2. Capacità del tempo della Card TF
3. Modalità di lavoro
4. Microfono
5. Livello Batteria
6. Cambio Modalità Video  
(Video/Lasso di Tempo/Loop Video/Rallentatore)
7. Specifica Video
8. Modalità Professionale  
(Auto/EV/ISO/WB/Effetto)
9. Tempo di Registrazione

**Suggerimenti:** 1. Icon 6, 7,8 possono essere regolabili, maggiori dettagli mostrano come di seguito. 2. Quando l'interfaccia su Time-lapse / Loop Recording, c'è un'icona dell'orologio sopra l'icona 6 per selezionare la velocità del tempo.

Modalità Video	Registrazione Video/Lasso di Tempo/Loop Video/Rallentatore.
Risoluzione Video	4K@60fps, @30fps/2.7K@30fps/1080P@30fps, @60fps, @120fps/720P@240fps, 120fps, 60fps.
Lasso di Tempo	1 Sec./3 Sec./10 Sec. Il video registrato sarà compresso nella lunghezza temporale impostata, il risultato è un'apparente aumento della velocità temporale.
Rallentatore	1080p 120fps/720p 240fps. Produce un favoloso effetto e conserva dettagli nitidi.
Registrazione Loop	1Min./3Min./5Min. La videocamera registrerà nello stesso continuo loop in questa modalità.
EV	-3.0~0~+3.0. Aggiustare il valore di esposizione quando si scatta, per rendere la luminosità del filmato più realistica.
Bilanciamento Bianco	Auto/Nuvoloso/Luce diurna/Incandescente/Fluorescente/Snorkeling/Modalità Neve. Per correggere i colori delle foto fatte in differenti condizioni luminose.
Effetto	Standard/Bianco e nero/Naturale/Negativo/Retrò/Contrasto

## Interfaccia Operazioni Foto

Scorrere verso destra per passare dalla modalità Video a quella Foto.

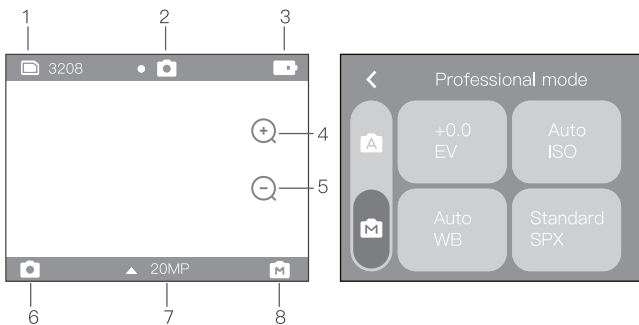

1. Capacità Card TF
2. Modalità lavoro
3. Livello Batteria
4. 8X Aumento Zoom
5. 8X Diminuzione Zoom
6. Cambio Modalità Foto (Foto/Timer auto impostato/Raffica/Lasso di Tempo)
7. Specifiche Foto
8. Modalità Professionale (Auto/EV/ISO/W-B/Effetto)

**Suggerimenti:** 1. Icone 6, 7, 8 possono essere regolabili, maggiori dettagli mostrano come di seguito. 2. Quando l'interfaccia su Autoscatto / Burst / Time-lapse, c'è un'icona dell'orologio sopra l'icona 6 per selezionare la velocità del tempo.

Risoluzione Foto	3M/5M/12M/16M/20M
Lasso di Tempo	Off/5 Sec/10 Sec/15Sec. Dopo aver premuto il pulsante OK, scatta foto continuamente ogni qualche secondo.
Timer auto impostato	3 Sec/5 Sec/10 Sec. Dopo aver premuto scatta/ Pulsante OK, scatta una foto dopo qualche secondo di ritardo.
Raffica	5 foto/10 foto /15 foto. Premere il pulsante Scatto/ OK una volta per scattare alcune foto di seguito.
HDR	Accesso /Spento Aggiusta automaticamente l'oscurità della foto.
ISO	Auto/100/200/400/800/1600/3200. ISO si riferisce alla sensibilità della luce sia della pellicola o del sensore immagine. Cambiando semplicemente l'esposizione, l'ISO può anche influire sulla qualità delle immagini.

## Interfaccia operativa delle impostazioni

Scorri verso il basso per accedere al menu, scorri verso l'alto per uscire.

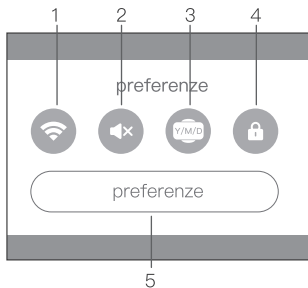

1. Wi-Fi
2. Registrazione vocale
3. Timestamp
4. Schermo bloccato
5. Più Impostazioni di Sistema

## Più Impostazioni di Sistema

EIS	Aus/Ein.
LDC	Acceso spento. Correzione della distorsione, per migliorare l'effetto fish eye.
Frequenza	50HZ/60HZ
Alla guida	Aus/Ein.
Salvaschermo	Aus/1 min/3min/5min.
Alimentazione spenta	Aus/1 min/3 min/5 min, Timer schaltet die Kamera aus.
Formato orario	YY/MM/DD, MM/DD/YY, DD/MM/YY
Lingua	English/Español//Portugues/Русский/ 简体中文 / 繁体中文 /Deutsch/Italiano/Français/ 日本語 .
Formatta	TF-Karte formatieren.
Luce bassa	Aus/Ein.
Registrazione vocale	Aus/Ein. Wählen Sie Ein, um Audio in Ihrem Video aufzuzeichnen. Die Standardeinstellung ist Ein.
Esposizione lunga	Aus/1s/2s/5s/8s/30s/60s.
Sottosopra	OSD On / Off, per cambiare la direzione di visualizzazione dello schermo
FOV	Grandangolo / Medio / Stretto, per regolare l'angolazione dell'obiettivo.
Ripristina	Aus/Ein.
Messaggio di Sistema	<a href="http://www.apemans.com/apeman A87">www.apemans.com/apeman A87</a>

## Interfaccia operativa di riproduzione

Scorri verso l'alto per accedere al menu, scorri verso il basso per uscire

IT

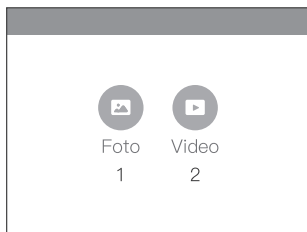

1. Revisione foto

2. Revisione video

## Cancellare i file

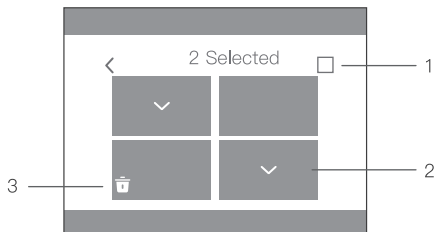

Nella modalità di Riproduzione, scegliere il file che vorresti cancellare quindi premere l'icona Cancelli per confermare la cancellazione del file.

## Connessione Wi-Fi/PC/TV

### Connessione al Wi-Fi

L'applicazione Wi-Fi ti permette di controllare la tua videocamera in remoto con uno smartphone o un tablet. Puoi vedere le immagini del video sul tuo telefono e scaricare le registrazioni.

IT

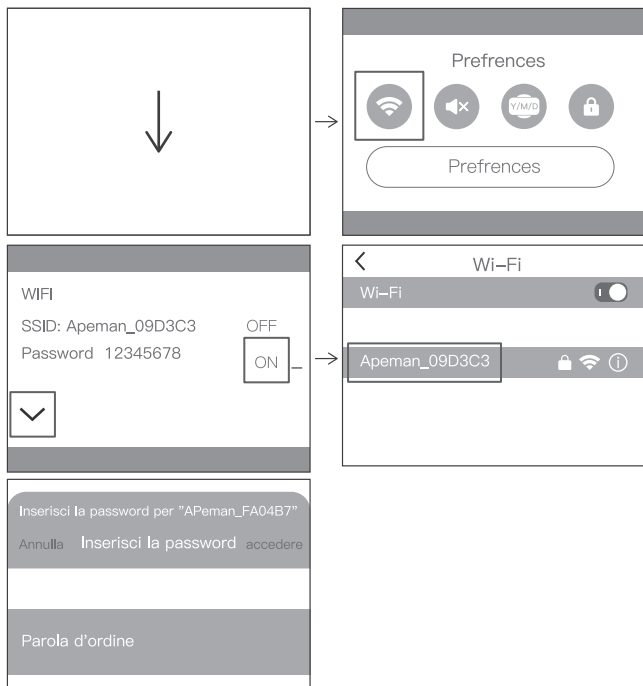

I passi da seguire per la connessione sono i seguenti:

- A: Scarica la app iSmart DV sul tuo smartphone o tablet dal Google Play o Apple App Store.
- B: In modalità standby, scorri verso il basso dallo schermo per ottenere una scorciatoia del menù, tocca l'icona Wi-Fi per attivare la funzione Wi-Fi.
- C: La spia luminosa dello stato (blu) sulla parte superiore della videocamera rimane lampeggiante mentre la videocamera sta aspettando per la connessione del Wi-Fi e la luce diviene permanente quando la connessione Wi-Fi è stabilita.
- D: Trova e connetti al Wi-Fi nella lista dei Wi-Fi del tuo telefono con il nome e password Wi-Fi mostrati sulla videocamera.
- E: Apri la app iSmart DV dal tuo smartphone o tablet dopo che il Wi-Fi è connesso, vedrai che la videocamera è controllata dal tuo telefono.

## Connessione al computer

Quando usi il cavo incluso Micro-USB per connettere al computer, puoi accedere ai file della card micro SD della videocamera per copiarli o vederli sul computer. Questa funzione può anche essere ottenuta da un lettore di card micro SD. Può anche essere collegato al computer in modalità PC Cam.



## Connessione alla TV

Con l'uscita HDMI, puoi vedere i film e le immagini registrate dalla videocamera su un ampio schermo TV, Proiettore, etc.

- A. Spegni la videocamera.
- B. Connetti la videocamera e la TV con un cavo disponibile in commercio Micro HDMI (NON INCLUSO).
- C. Accendi la videocamera e attiva l'impostazione HDMI sul dispositivo con il quale intendi connetterti.

Consigli:

1. Il dispositivo di entrata HDMI dovrebbe supportare 1080P.
2. Quando si immette l'HDMI, lo schermo della videocamera diventa nero. Lo schermo viene visualizzato sul dispositivo di entrata HDMI, ma le operazioni vengono effettuate con la videocamera.

## Telecomando

Utilizzo della fotocamera tramite telecomando a 2,4 GHz

Utilizzare il telecomando per scattare foto o registrare video con il tocco del pulsante foto o del pulsante video. Funziona nella modalità foto o video corrente oppure passa alla modalità foto o video standard per scattare o registrare. Dopo essere stata utilizzata per molto, la batteria dovrà eventualmente essere sostituita. Svitare le quattro piccole viti sul retro del case e sostituirle con una nuova batteria a celle CR2025.

## Garanzia & Supporto Clienti

Tutti i prodotti APEMAN hanno una garanzia di 12 mesi dalla data di acquisto.

In più, un team di supporto clienti professionale per aiutarti e senza alcun ritardo.

Per qualsiasi domanda in merito ai nostri prodotti o alla garanzia, sentiti libero di contattarci all'indirizzo qui sotto con il tuo numero di ordine Amazon.

Puoi trovare le informazioni di contatto qui sotto:

Complaint Mailbox: support.ac@apemans.com  
US/CA: support.ac.us@apemans.com  
JP: support.ac.jp@apemans.com  
UK: support.ac.uk@apemans.com  
DE: support.ac.de@apemans.com  
FR: support.ac.fr@apemans.com  
IT: support.ac.it@apemans.com

Mailbox in caso di problemi:  
support.ac@apemans.com

Ascoltiamo la tua voce, lascia che ti diamo il miglior servizio personalizzato, grazie per il tuo supporto..

## Contenido

ES

<b>A nuestro Cliente Premium</b> .....	72
<b>Precauciones</b> .....	74
<b>Instalación del Producto</b> .....	75
Instalación de Batería y el funcionamiento de Encendido y Apagado	
Carga de la Cámara	
Instalar y Formatear la Tarjeta de Memoria	
Sustitución de la Cubierta a Prueba de Polvo	
<b>Introducción de la Receptora</b> .....	77
Diagramas del Producto	
Luz indicadora	
Instrucción de Botones	
<b>Guía de Funcionamiento</b> .....	79
Interfaz de Funcionamiento de Video	
Interfaz de Funcionamiento de Fotos	
Interfaz de operación de configuración	
Más Ajustes del Sistema	
Interfaz de operación de reproducción	
Borrar Archivos	
<b>Conexión Wi-Fi/PC/TV</b> .....	85
Conectar Wi-Fi	
Conexión de Computadora	
Conexión de TV	
Control remoto	
<b>Garantía y Servicio al Cliente</b> .....	88

## A nuestro Cliente Premium

Le damos las gracias por comprar productos de APEMAN. Le invitamos sinceramente a unirse a la familia de videos de deportes extremos APEMAN, disfrute de la diversión de las mejores cámaras de acción con todos los clientes Premium de APEMAN en todo el mundo.

ES

Esperamos que su cámara de acción APEMAN haga lo que pueda para brindarle mucha diversión.

Por favor, debe leer y seguir con mucha atención este Manual de Usuario y guárdelo en un lugar seguro para futuras consultas.

APEMAN concede una gran importancia a la calidad del producto y a la alta satisfacción del cliente. Sinceramente esperamos que pueda hacer algunas sugerencias durante su uso para ayudarnos a mejorar nuestros productos. Sus sugerencias son valiosas para nosotros y nos ayudarán a dar forma a nuestro negocio para que se ajuste perfectamente a sus estándares.

Por favor, solo avísenos si encuentra algún problema durante el uso. Nuestro equipo de soporte le proporcionará la mayor solución en el menor tiempo posible.

Nuestra información de contacto se le proporciona a continuación:

US/CA: [support.ac.us@apemans.com](mailto:support.ac.us@apemans.com)

JP: [support.ac.jp@apemans.com](mailto:support.ac.jp@apemans.com)

UK: [support.ac.uk@apemans.com](mailto:support.ac.uk@apemans.com)

DE: [support.ac.de@apemans.com](mailto:support.ac.de@apemans.com)

FR: [support.ac.fr@apemans.com](mailto:support.ac.fr@apemans.com)

IT: [support.ac.it@apemans.com](mailto:support.ac.it@apemans.com)

ES: [support.ac.es@apemans.com](mailto:support.ac.es@apemans.com)

Buzón de quejas:  
support.ac@apemans.com

Esperamos poder ofrecerle más productos excelentes en el futuro.

Saludos cordiales,  
Equipo de Soporte de APEMAN

## Precauciones

ES

- Debe mantenerlo a salvo de caídas y caídas.
- Debe mantener la cámara alejada del agua y líquidos (a menos que esté equipada con una funda impermeable). Ya que esto puede causar un mal funcionamiento de la cámara.
- Debe mantenerlo a salvo de los niños durante la carga.
- Para cargar la batería por completo, toma alrededor de 2 horas. No se puede usar la cámara mientras se carga.
- Debe solamente usar baterías auténticas APEMAN.
- Es recomendable que usted saque la batería de la cámara después de usarla para evitar la pérdida de energía de la batería.
- Es recomendable que usted utilice una tarjeta Micro SD U3 de Alta Calidad (Máx. 128 GB) para obtener los mejores resultados.
- Por favor, debe formatear la tarjeta Micro SD en la cámara antes de usarla y reinicie la cámara después de formatearla.
- No debe exponer el producto de forma directa a altas temperaturas mayores a 55°C.
- En caso de sobrecalentamiento, humo no deseado u olor desagradable del dispositivo, desenchúfelo de forma inmediata de la toma de corriente para evitar incendios peligrosos.
- Por favor, tiene que guardar el dispositivo en un lugar fresco, seco y sin polvo.
- Por favor, rasgar la lámina protectora de la lente de la cámara antes de usar.

## Instalación del Producto

ES

### Instalación de Batería y el funcionamiento de Encendido y Apagado

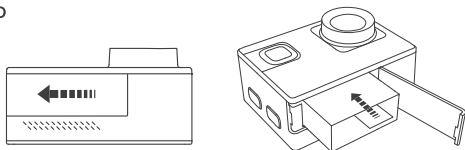

- A: Presionar el interruptor de la tapa de la batería en la dirección de la flecha, y la tapa de la batería se abrirá de forma automática.
- B: Insertar la batería en el compartimento de esta en la dirección del electrodo para asegurarse de que la tapa de la batería esté cerrada después de la inserción completa de la batería.
- C: Después de que la batería esté instalada, presione el botón de Encendido para Iniciar y presione el botón de Encendido para Apagar.

### Carga de la Cámara

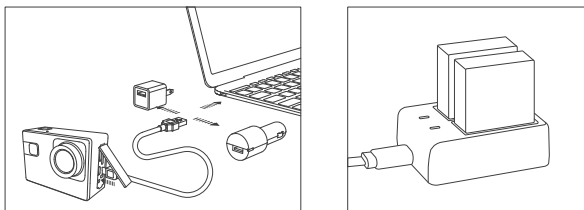

- A: Cargar la cámara conectándose a fuentes de alimentación USB como un adaptador de corriente, cargador de automóvil o computadora usando un cable Micro USB.
- B: Cargar la cámara con el Cargador de la Cámara (no incluido).

## Instalar y Formatear la Tarjeta de Memoria

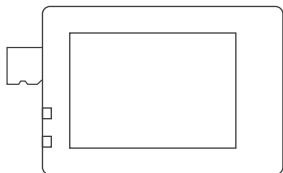

ES

- La cámara SOLO admite Tarjetas TF de U3 con una capacidad de 8–128G, de lo contrario, podría causar que la cámara sea inutilizable.
- Apagar la alimentación, luego debe insertar la Tarjeta de Memoria en la dirección que se muestra en la figura.
- Después de instalar la Tarjeta TF de forma correcta, lo debe formatear desde el Menú de Configuración antes de realizar el primer uso.

## Sustitución de la Cubierta a Prueba de Polvo



Step 1

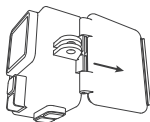

Step 2

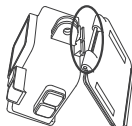

Step 3



Step 4

- A. Nota: Esta cubierta no es Resistente al Agua.



## Introducción de la Receptora

ES

### Diagramas del Producto

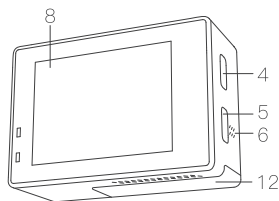
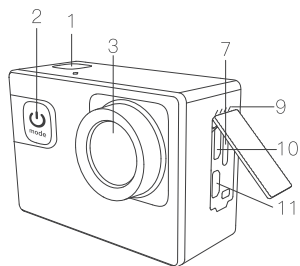

1. Botón OK/Botón de Disparo

2. Botón de Encendido/Botón de Cambio de Modo

3. Lente

4. Botón Subir/Botón Wi-Fi

5. Botón Bajar

6. Altavoz

7. Ranura para Tarjeta Micro SD

8. Pantalla

9. Micrófono

10. Interfaz Micro USB

11. Salida HD

12. Cubierta de la Batería

## Luz indicadora

Indicador de Trabajo	<ol style="list-style-type: none"><li>1. Mientras que se proyecta el video, el LED azul parpadea.</li><li>2. Interruptor apagado, el LED está apagado.</li></ol>
Indicador de Carga	<ol style="list-style-type: none"><li>1. Mientras se realiza la Carga, el LED rojo se ilumina.</li><li>2. Cuando la Carga se completa, el LED se apaga.</li></ol>

ES

## Instrucción de Botones

Botón de Encendido/ Modo	<ol style="list-style-type: none"><li>1. Mantener presionado el Botón de Encendido para Iniciar o Apagar.</li><li>2. Presionar brevemente para cambiar el Modo Video/Foto/Reproducción.</li><li>3. Estado de reproducción para la función Salir.</li></ol>
Botón Subir	<ol style="list-style-type: none"><li>1. Estado sin registrar, presione brevemente el botón para Encender el WIFI, presione nuevamente para Apagarlo.</li><li>2. En el estado Foto, presione para acercar.</li><li>3. Girar la función hacia Arriba para el Estado del Menú, función de selección para el Estado de Reproducción.</li></ol>
Botón Bajar	<ol style="list-style-type: none"><li>1. Presione brevemente para Activar/Desactivar la Grabación de Voz.</li><li>2. En el estado de la foto, presione para alejar.</li><li>3. Girar la función hacia Bajar para el Estado del Menú, función de selección para el Estado de Reproducción.</li></ol>
Botón OK	<ol style="list-style-type: none"><li>1. Función Disparador en Modo Video/Foto.</li><li>2. Mantenga presionado en Reproducción de video / fotos mientras la interfaz de video / foto, y use el botón arriba / abajo para seleccionar, presione brevemente para confirmar.</li><li>3. Presione brevemente en la lista de vista previa de reproducción de archivos mientras se reproduce la interfaz, y use el botón arriba / abajo para seleccionar, presione brevemente para confirmar.</li><li>4. Estado de reproducción de video, presione para Reproducir / Avance rápido / Pausa.</li></ol>

**Sugerencia:** Los botones no son aplicables a la interfaz de configuración, toque la pantalla para operar.

## Guía de Funcionamiento

Desde la primera vez de uso, por favor debe seguir con mucho cuidado las instrucciones de la interfaz tras el arranque.

### Interfaz de Funcionamiento de Video

ES

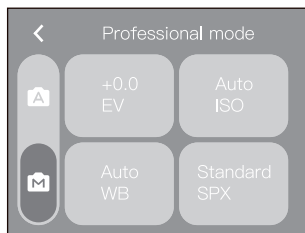
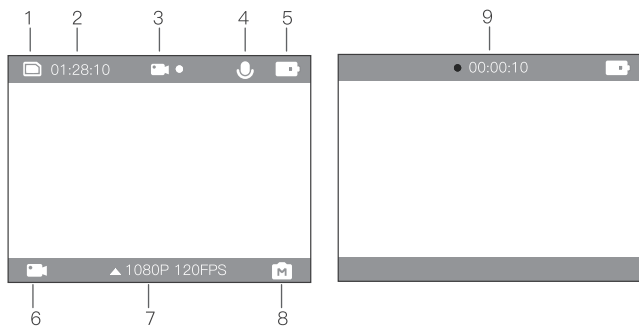

1. Tarjeta TF
2. Tiempo de capacidad de la Tarjeta TF
3. Modo de Trabajo
4. Micrófono
5. Potencia de la Batería
6. Interruptor de Modo de Video (Video/Lapso de Tiempo/Grabación en Bucle/Movimiento Lento)
7. Especificación de Video
8. Modo profesional (Automático/EV/ISO/WB/Efecto)
9. Tiempo de grabación

**Consejos:** 1. Icono 6, 7, 8 puede ser ajustable, se muestran más detalles a continuación. 2. Cuando la interfaz está en Grabación por lapso de tiempo / Bucle, hay un ícono de reloj sobre el ícono 6 para seleccionar la velocidad del tiempo.

ES

Modo de Vídeo	Grabación de Vídeo/Lapso de Tiempo/Grabación en Bucle/Movimiento Lento
Resolución de Vídeo	4K@60fps,@30fps/2.7K@30fps/1080P@ 30fps, @60fps,@120fps/720P@240fps,120fps,60fps.
Lapso de Tiempo	1 seg./3 seg./10 seg. El video grabado se comprimirá según el tiempo que usted establezca, el resultado es un aumento aparente de la velocidad del tiempo.
Movimiento Lento	1080p 120fps/720p 240fps. Produce un efecto sorprendente y conserva detalles nítidos.
Grabación en Bucle	1 min./3 min./5 min. La cámara grabará en un mismo bucle continuo en este Modo.
EV	-3.0~0~+3.0. Ajuste el valor de exposición al momento de grabar para que el brillo de la filmación sea más realista.
Equilibrio del Blanco	Auto/opaco/luz del día/incandescente/fluorescente/Buceo/Modo nieve. Para corregir el color de las fotos tomadas en diferentes condiciones de iluminación.
Efecto	Estándar / Blanco y negro / Natural / Negativo / Retro / contraste

## Interfaz de Funcionamiento de Fotos

Deslice hacia la derecha para cambiar del Modo de Vídeo al Modo de Foto.

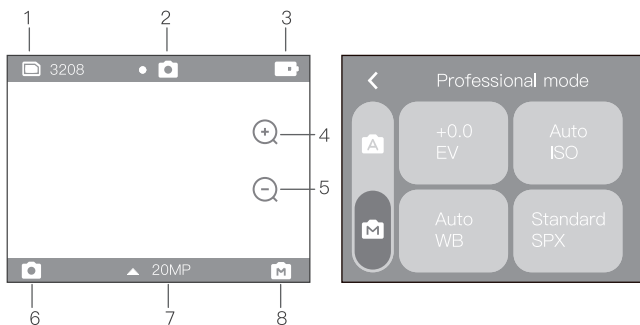

ES

1. Capacidad de la Tarjeta TF
2. Modo de trabajo
3. Potencia de la Batería
4. Aumentar Zoom 8X
5. Disminuir Zoom 8X
6. Interruptor de Modo de Foto (Foto/Temporizador/Ráfaga/Lapso de tiempo)
7. Especificación de la Foto
8. Modo Profesional (Auto/EV/ISO/WB/Efecto)

**Consejos:** 1. Icon 6, 7,8 puede ser ajustable, se muestran más detalles a continuación.  
2. Cuando la interfaz está en Autodisparador / Ráfaga / Lapso de tiempo, hay un icono de reloj sobre el icono 6 para seleccionar la velocidad de tiempo.

Resolución de la Foto	3M/5M/12M/16M/20M
Lapso de Tiempo	Apagado/5 seg./10 seg./15 seg. Después de presionar el botón OK, se toma fotos continuamente cada algunos segundos.
Temporizador Automático	3 seg./5 seg./10 seg. Después de presionar el botón Disparador/OK, se toma una foto después de unos segundos de retraso.
Ráfaga	5 fotos/10 fotos/15 fotos. Presione el botón Disparado/OK solo una vez para tomar algunas fotos seguidas.
HDR	Encendido/Apagado. Puede ajustar de forma automática la oscuridad en la imagen.
ISO	Auto/100/200/400/800/1600/3200. ISO se refiere a la sensibilidad a la luz del film o del sensor de imagen. Además de simplemente cambiar la exposición, ISO también afecta la calidad de la imagen.

## Interfaz de operación de configuración

Desliza hacia abajo para ingresar al menú, desliza hacia arriba para salir.



1. Wi-Fi
2. Grabación de voz
3. Marca de tiempo
4. Bloqueo de Pantalla
5. Más Configuraciones del Sistema

## Más Ajustes del Sistema

EIS	Apagado/Encendido
LDC	Encendido/Apagado. Corrección de distorsión, para mejorar el efecto Ojo de Pez.
Frecuencia	50HZ/60HZ
Conducción	Apagado/Encendido
Salvapantallas	Apagado/1min/3min/5min.
Apagado	Apagado/1min/3min/5min, Timer turn off the camera.
Formato de tiempo	YY/MM/DD, MM/DD/YY, DD/MM/YY
Idiom	English/Español//Portugues/Русский/ 简体中文 / 繁体中文 /Deutsch/Italiano/Français/ 日本語 .
Formato	Formatear la Tarjeta TF.
Luz baja	Apagado/Encendido
Registro de voz	Apagado/Encendido.Elegir Activar para grabar Audio en su Video. La configuración predeterminada es Activada.
Larga Exposición	Apagado/1s/2s/5s/8s/30s/60s.
Al revés	On / Off OSD, para cambiar la dirección de visualización de la pantalla.
FOV	Ancho / Medio / Estrecho, para ajustar el ángulo de la lente.
Reiniciar	Apagado/Encendido.
Mensaje del Sistema	<a href="http://www.apemans.com/apeman">www.apemans.com/apeman</a> A87

## Interfaz de operación de reproducción

Desliza hacia arriba para entrar en el menú, desliza hacia abajo para salir.

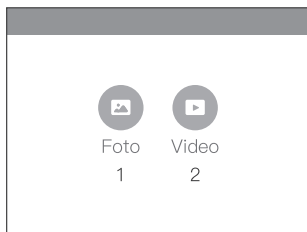

1. Revisión de fotos      2. Revisión de video

## Borrar Archivos

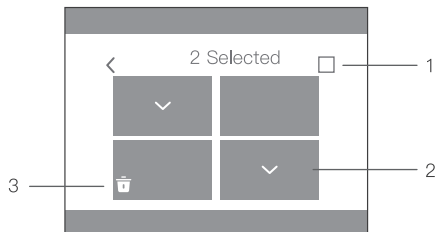

En el Modo Reproducción, debe elegir el archivo que desea eliminar y luego toque el icono Eliminar para confirmar la eliminación del archivo.



## Conexión Wi-Fi/PC/TV

### Conectar Wi-Fi

La aplicación Wi-Fi le permite controlar su cámara de forma remota en su Smartphone o tablet. Usted puede ver las imágenes de video en su teléfono y descargar las grabaciones.

ES

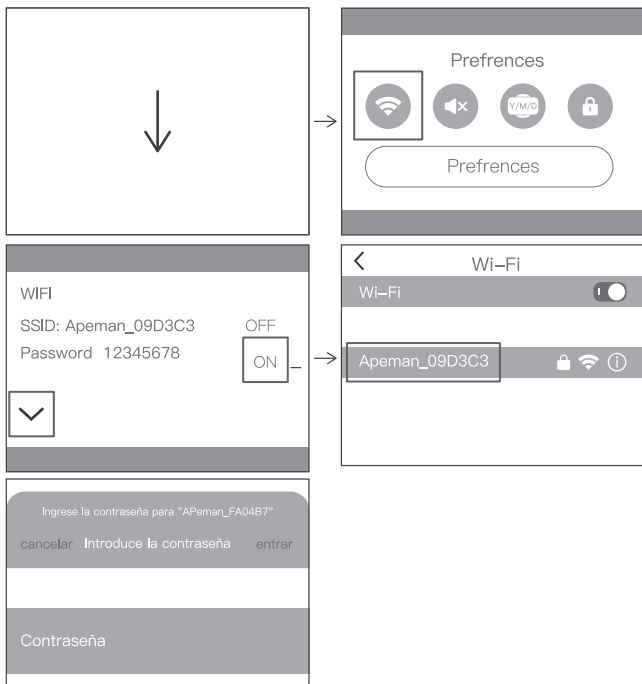

Estos son los siguientes para la Conexión:

- A: Descargar la Aplicación iSmart DV en su Teléfono Inteligente o Tableta en Google Play o la Tienda Apple App Store.
- B: En el Modo de Espera, deslizar hacia abajo desde la pantalla para abrir el Menú contextual, toque el ícono de Wi-Fi para activar la función de Wi-Fi.
- C: La estado de Luz (Azul) en la parte superior de la cámara permanece parpadeando mientras la cámara está esperando la conexión Wi-Fi y la luz permanece encendida cuando se conecta el Wi-Fi.
- D: Encontrar y conectar el Wi-Fi en la lista de Wi-Fi de su teléfono con el nombre y la contraseña de Wi-Fi que se muestran en la Cámara.
- E: Abrir la Aplicación iSmart DV en su Teléfono Inteligente o Tableta después de que el Wi-Fi esté conectado, podrá ver que la cámara está controlada por su teléfono.

## Conexión de Computadora

Al utilizar el Cable Micro-USB incluido para conectarse a una computadora, puede acceder a los archivos almacenados en la Tarjeta Micro SD de la cámara para copiarlos o verlos en una computadora. Esta función también se puede lograr con un lector de Tarjetas Micro SD. También se puede conectar con la computadora en el modo de cámara de PC.

## Conexión de TV

Con salida HDMI, puede mostrar las películas e imágenes grabadas por esta cámara en pantallas grandes de TV, proyector, etc.

- A. Apagar la Cámara.
- B. Conectar la Cámara y la TV con un Cable Micro HDMI disponible en el Mercado (NO INCLUIDO).
- C. Encender la cámara y activar la Configuración HDMI en el dispositivo que desea ingresar.

Tips:

1. El dispositivo de entrada HDMI debe ser compatible con 1080P.
2. Cuando se emite HDMI, la pantalla de la cámara se vuelve negra. La pantalla se muestra en el dispositivo de entrada HDMI, pero la operación se opera con la cámara.

## Control Remoto

Operar la cámara a través del control remoto de 2.4GHz

Use el control remoto para tomar fotos o grabar vídeos con solo tocar el botón de foto (rojo) o el botón de vídeo (gris). Funciona en el modo actual de foto o vídeo, o cambia al modo estándar de foto o vídeo para capturar. Después de un uso prolongado, necesitará eventualmente reemplazar la batería. Desatornille los cuatro tornillos pequeños en la parte posterior de la caja y reemplácelos con una nueva batería de celda CR2025.

## Garantía y Servicio al Cliente

Todos los productos APEMAN contienen una Garantía Limitada de 12 meses a partir de la fecha de compra.

Además, contamos con un equipo profesional de Servicio al Cliente para su apoyo sin retraso.

ES

Si tiene alguna pregunta sobre nuestro producto o sobre la Garantía, no dude en contactar con nosotros en la dirección a continuación con su número de pedido de Amazon.

US/CA: [support.ac.us@apemans.com](mailto:support.ac.us@apemans.com)

JP: [support.ac.jp@apemans.com](mailto:support.ac.jp@apemans.com)

UK: [support.ac.uk@apemans.com](mailto:support.ac.uk@apemans.com)

DE: [support.ac.de@apemans.com](mailto:support.ac.de@apemans.com)

FR: [support.ac.fr@apemans.com](mailto:support.ac.fr@apemans.com)

IT: [support.ac.it@apemans.com](mailto:support.ac.it@apemans.com)

ES: [support.ac.es@apemans.com](mailto:support.ac.es@apemans.com)

Buzón de quejas:

[support.ac@apemans.com](mailto:support.ac@apemans.com)

Escuchando su voz, permítanos brindarle un mejor servicio, gracias por su apoyo.

## ディレクトリ

JP

当社の上級お客様へ	90
注意事項	92
製品の取り付け	93
のバッテリーの取り付けとオン / オフ操作	
カメラの充電	
メモ리카ードのインストールとフォーマット	
防塵カバーの交換	
ホストの紹介	95
製品の図	
インジケータライト	
ボタンの説明	
操作ガイド	97
ビデオ操作インターフェイス	
写真の操作インターフェイス	
設定操作インターフェイス	
その他のシステム設定	
再生操作インターフェイス	
ファイルの削除	
Wi-Fi/パソコン/テレビの接続	103
Wi-Fiの接続	
コンピューターの接続	
テレビの接続	
リモコン	
保証および顧客サポート	106

## 当社の上級顧客様へ

APEMAN から製品をご購入いただきありがとうございました。当社は皆様をAPEMANのエクストリーム系スポーツビデオオタクに参加され、世界じゅうのすべての上級顧客様といっしょにトップアクションカメラの楽しさを味わっていただけるように心から歓迎させていただきます。

JP

当社はあなたがAPEMANアクションカメラでたくさんの楽しいことをできるように願っています。

このユーザーマニュアルを読み慎重に従ってください。また、今後の参考のために、安全な場所に保管してください。

APEMANは製品の品質と高い顧客満足度を一貫して重視しています。当社はあなたが当社の製品を改善するために使用中にいくつかの提案を行えるように心から希望します。あなたの貴重なご提案はあなたの基準を完全に満たせるようにビジネスを形成するのに役立ちます。

使用中に何らかの問題が発生した場合は、お知らせください。当社サポートチームは遅延なく最高のソリューションを提供します。

連絡先情報は下記の通りです：

US/CA: [support.ac.us@apemans.com](mailto:support.ac.us@apemans.com)

JP: [support.ac.jp@apemans.com](mailto:support.ac.jp@apemans.com)

UK: [support.ac.uk@apemans.com](mailto:support.ac.uk@apemans.com)

DE: [support.ac.de@apemans.com](mailto:support.ac.de@apemans.com)

FR: [support.ac.fr@apemans.com](mailto:support.ac.fr@apemans.com)

IT: [support.ac.it@apemans.com](mailto:support.ac.it@apemans.com)

ES: [support.ac.es@apemans.com](mailto:support.ac.es@apemans.com)

苦情メールボックス：  
support.ac@apemans.com

将来さらに優れた製品をご提供できることを楽しみにしています。  
よろしくお願いたします。  
APEMANサポートチーム

## 注意事項

- 落下や降下がないように気をつけてください。
- カメラは水や液体から遠ざけてください（防水ケースが装備されていない限り）。これはカメラの誤動作を引き起こす可能性があります。
- 充電中は子どもが近づかないように安全に気をつけてください。
- バッテリーを完全に充電するには 2 時間程度かかります。充電中はカメラは使用しないでください。
- 純正の APEMAN 電池のみを使用してください。
- バッテリーの電力の損失を避けるために使用後はカメラからバッテリーを取り外すことをお勧めします。
- 最良の結果を得るために、高品質 U3 マイクロ SD カード (最大 128 GB) を使用することをお勧めします。
- 使用前にカメラのマイクロ SD カードをフォーマットして、フォーマット後、カメラを再起動してください。
- 製品を 55℃以上の高温に直に露出しないでください
- オーバーヒートで、機器から不要な煙や臭いが発生した場合、危険な火災を防止するためすぐに電源コンセントから抜いてください。
- 機器は涼しく、乾燥し、埃のない場所に保管してください。
- 使用前に、カメラレンズから保護フィルムを剥してください。



## 製品の取り付け

### のバッテリーの取り付けとオン / オフ操作

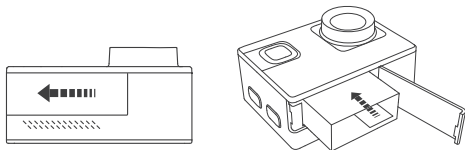

JP

- A: 矢印の方向にバッテリーカバースイッチを押すと、バッテリーカバーが自動的に飛び出します。
- B: バッテリーを電極の方向でバッテリーコンパートメントに挿入し、バッテリーが完全に挿入された後にバッテリーカバーが閉まっていることを確認してください。
- C: バッテリーを取り付けた後、電源ボタンを押して始動し、また電源ボタンを押して終了します。

### カメラの充電

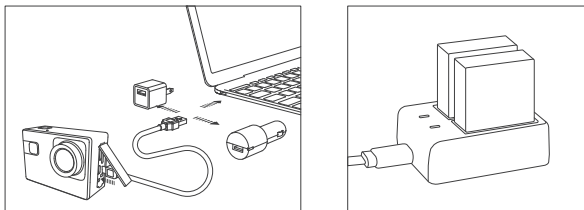

- A: 電源アダプター、車の充電器またはマイクロ USB ケーブルを使用したコンピュータなどの USB 電源に接続して、カメラを充電してください。
- B: カメラの充電器 (付属せず) でカメラを充電してください。

## メモ리카ードのインストールとフォーマット

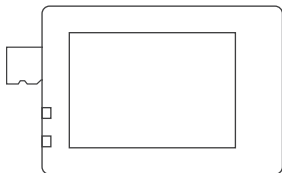

JP

- A. このカメラは 8-128 G 容量の U3 TF カードのみに対応します、それ以外の場合はカメラが使用できなくなる恐れがあります。
- B. 電源をオフにしてから、図に示されている方向にメモ리카ードを挿入してください。
- C. TF カードを正しくインストールした後、フォーマットは、最初に使用する前に設定メニューからフォーマットしてください。

## 防塵カバーの交換



Step 1

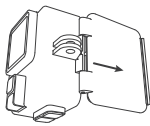

Step 2

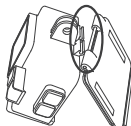

Step 3



Step 4

- A. 注意: このカバーは防水ではありません。

## ホストの紹介

### 製品の図

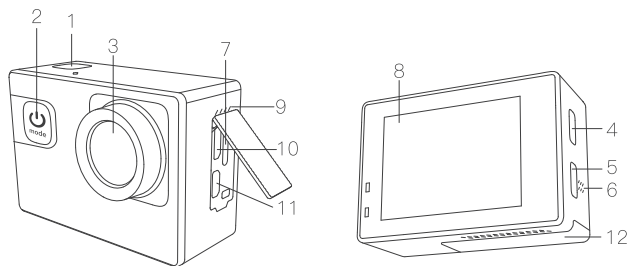

JP

- |                            |                       |
|----------------------------|-----------------------|
| 1. OK ボタン / 撮影ボタン          | 6. スピーカー              |
| 2. 電源ボタン /<br>モードスイッチ・ボタン  | 7. Mico SD カードスロット    |
| 3. レンズ                     | 8. 画面                 |
| 4. アップボタン /<br>Wi-Fi ボタン / | 9. マイク                |
| 5. ダウンボタン                  | 10. マイクロ USB インターフェイス |
|                            | 11. HD アウト            |
|                            | 12. バッテリーカバー          |

## インジケータライト

動作インジケータ	<ol style="list-style-type: none"><li>1. ビデオ作動中は、ブルーの LED が点灯しています。</li><li>2. 電源を切ると、LED がオフになります。</li></ol>
充電インジケータ	<ol style="list-style-type: none"><li>1. 充電中は赤色 LED が明るく点灯。</li><li>2. 充電が完了すれば、LED はオフになります。</li></ol>

JP

## ボタンの説明

電源 / モード・ボタン	<ol style="list-style-type: none"><li>1. 電源ボタンを長押しして、始動や終了を行います。</li><li>2. 短押しして、ビデオ / 写真 / 再生モードを切り替えます。</li><li>3. 機能終了の再生状態。</li></ol>
アップボタン	<ol style="list-style-type: none"><li>1. 非録画状態で、ボタンを短く押しして Wi-Fi をオンにし、もう一度押ししてオフにします。</li><li>2. 写真の状態、を押ししてズームインします。</li><li>3. 上向きに回す機能がメニュー状態、選択の機能が再生状態です。</li></ol>
ダウンボタン	<ol style="list-style-type: none"><li>1. 短く押しせば音声録音が入 / オフに切り替わります。</li><li>2. 写真の状態、を押ししてズームアウトします。</li><li>3. 下向きに回す機能がメニュー状態、選択の機能が再生状態です。</li></ol>
OK ボタン	<ol style="list-style-type: none"><li>1. ビデオ / 写真モードではシャッター機能になります。</li><li>2. ビデオ / 写真インターフェース中にビデオ / 写真再生を長押しし、上 / 下ボタンを使用して選択し、短押しして確認します。</li><li>3. インターフェースの再生中にファイル再生プレビューリストを短押しし、上 / 下ボタンを使用して選択し、短押しして確認します。</li><li>4. ビデオ再生ステータス、を押しして再生 / 早送り / 一時停止します。</li></ol>

**ヒント:** ボタンは設定インターフェースには適用されません。  
操作するには画面をタッチしてください。

## 操作ガイド

初めて使用する時は、起動後インターフェイスのガイダンスに慎重に従ってください。

### ビデオ操作インターフェイス

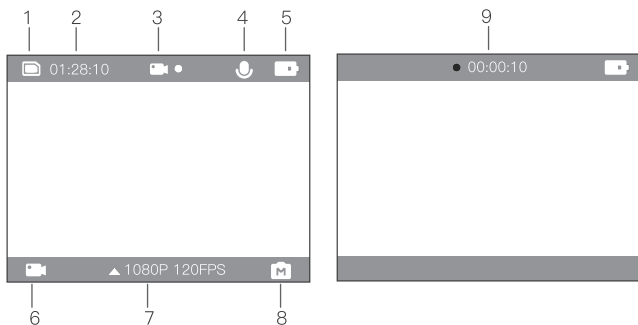

JP

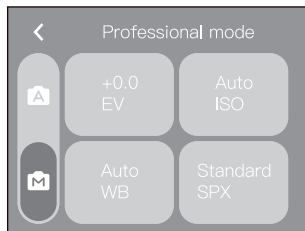

1. TF カード
2. TF カード容量時間
3. 作動モード
4. マイク
5. バッテリー電源
6. ビデオモード・スイッチ (ビデオ / 低速度撮影 / ループビデオ / スローモーション)。
7. ビデオの仕様
8. プロフェッショナルモード (自動 / EV / ISO / WB / エフェクト)
9. 録画時間

**チップ:** 1. アイコン 6、7、8 は調整可能です。詳細は以下のとおりです。  
2. タイムラプス / ループ録画のインターフェースでは、アイコン 6 の上に時間速度を選択するための時計アイコンがあります。

ビデオモード	ビデオ録画 / 低速度撮影 / ループビデオ / スローモーション。
ビデオ解像度	4K@60fps、@30fps/2.7K@30fps/1080P@ 30fps、@60fps、@120fps/720P@240fps、120fps、60fps。
低速度撮影	1 秒 / 3 秒 / 10 秒。録画ビデオが設定された時間の長さに圧縮され、その結果は見かけ上の倍速が増えます。
スローモーション	1080p 120fps/720p 240fps。それは見事なエフェクトを生み、クリスプな細部が保持されます。
ループ録画	1 分 / 3 分 / 5 分。カメラはこのモードで同じ連続ループ上に録画しています。
EV	-3.0~0 ~ +3.0。撮影時の露出値を調整し、映像の輝度をよりリアルにします。
ホワイトバランス	自動 / 曇り / 昼光 / 白熱灯 / 蛍光灯 / シュノーケリング / スノーモード。さまざまな照明条件の下で撮影された写真の色を補正するには。
エフェクト	標準 / 白黒 / ナチュラル / ネガ / レトロ / コントラスト

## 写真の操作インターフェイス

右にスワイプしてビデオモードからフォトモードに切り替えます。

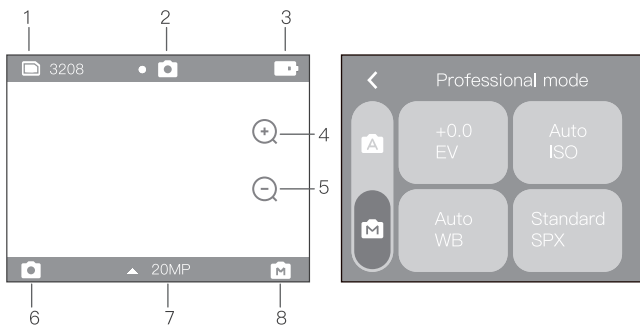

1. TF カード容量
2. 作動モード
3. バッテリー電源
4. 8 倍ズームイン
5. 8 倍ズームアウト
6. 写真モードスイッチ (写真 / セルフタイマー / バースト / 低速度撮影)
7. 写真の仕様
8. プロフェッショナルモード (自動 / EV / ISO / WB / エフェクト)

**チップ:** 1. アイコン 6、7、8 は調整可能です。詳細は以下のとおりです。  
2. セルフタイマー / バースト / タイムラプスのインターフェイスでは、アイコン 6 の上に時計アイコンがあり、時間速度を選択できます。

写真の解像度	3M/5M/12M/16M/20M
低速度撮影	オフ /5 秒 /10 秒 /15 秒。OK ボタンを押した後、数秒ごとに継続的に写真を撮ります。
セルフタイマー	3 秒 /5 秒 /10 秒。シャッター /OK ボタンを押した後、数秒遅れで 1 枚の写真を撮影します。
バースト	5 写真 /10 写真 /15 写真。シャッター /OK ボタンを一度押して、いくつかの写真を連続で撮ることができます。
HDR	オン / オフ。画像の濃さを自動的に調整することができます。
ISO	自動 /100/200 /400/800/1600/3200。ISO、フィルムまたはイメージングセンサーのいずれかの光感度を参照します。露出を変更するだけでなく、ISO イメージの品質にも影響を与えるまでを行います。

## 設定操作インターフェース

下にスワイプしてメニューに入り、上にスワイプして終了します。

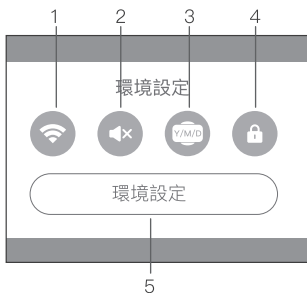

1. Wi-Fi
2. 音声録音
3. タイムスタンプ
4. ロック画面
5. その他のシステム設定



## その他のシステム設定

EIS	オフ / オン。
LDC	オン / オフ。歪みの補正、魚眼効果を向上させます。
周波数	50HZ/60HZ
運転	オフ / オン。
スクリーン・セーバー	オフ / 1 分 / 3 分 / 5 分。
電源オフ	オフ / 1 分 / 3 分 / 5 分、タイマーでカメラをオフにします。
時間形式	YY/MM/DD, MM/DD/YY, DD/MM/YY
言語	English/Español//Portugues/Русский/ 简体中文 / 繁体中文 /Deutsch/Italiano/Français/ 日本語 .
フォーマット	オフ / オン。
弱い光	オフ / オン。
音声の録音	オフ / オン。[ オン ] を選択し、ビデオで音声を録音します。デフォルト設定ではオンになっています。
長時間露光	オフ / 1s/2s/5s/8s/30s/60s。
逆さまに	オン / オフ OSD、画面の表示方向を変更します。
FOV	ワイド / ミディアム / ナロー、レンズ角度を調整します。
リセット	オフ / オン。
システムのメッセージ	<a href="http://www.apemans.com/apeman">www.apemans.com/apeman</a> A87

## 再生操作インターフェース

上にスワイプしてメニューに入り、下にスワイプして終了します

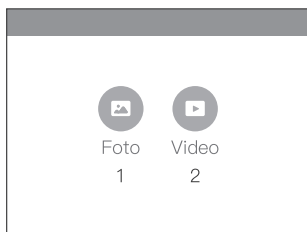

1. 写真レビュー      2. ビデオレビュー

## ファイルの削除

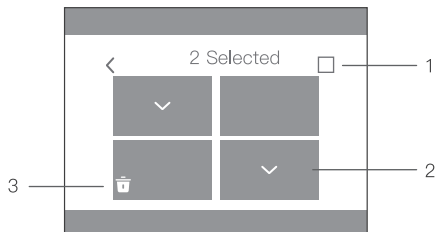

再生モードで、削除するファイルを選択肢、次に「Delete」アイコンをタッチしてファイルの削除を確定します。

## Wi-Fi/パソコン/テレビの接続

### Wi-Fiの接続

Wi-Fi アプリケーションを使えば、スマートフォンやタブレット上のカメラをリモートで制御することができます。携帯電話でのビデオ画像を表示し、記録をダウンロードすることができます。

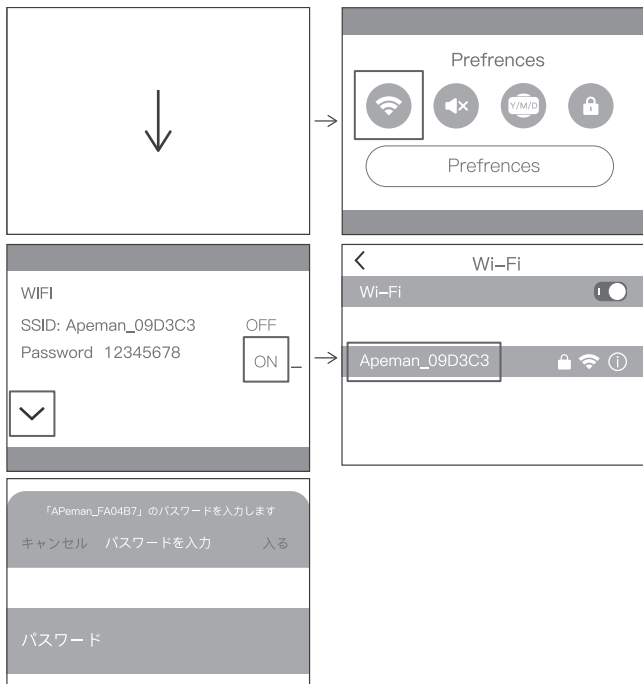

接続手順は以下の通り。

- A: Google Play や Apple App Store からスマートフォンやタブレットへ iSmart DV アプリをダウンロードしてください。
- B: スタンバイモードでは、画面から下にスワイプしてショートカットメニューを表示させ、Wi-Fi アイコンをタッチして Wi-Fi 機能をオンにしてください。
- C: カメラが Wi-Fi 接続を待機している間カメラの上部にあるステータスランプ（青）は点滅したままになり、Wi-Fi が接続されると警告灯が点灯します。
- D. カメラに表示された Wi-Fi の名前とパスワードを使用して、電話での Wi-Fi のリストで、Wi-Fi を検索し接続してください。
- E. Wi-Fi が接続された後、スマートフォンやタブレット上で iSmart DV アプリを開きます、カメラが携帯電話によって制御されているのがわかります。

## コンピューターの接続

付属のマイクロ USB ケーブルをコンピューターに接続すると、カメラのマイクロ SD カードに保存されたファイルにアクセスすることができ、コンピューター上でコピーや表示が可能です。この機能はマイクロ SD カードリーダーでも実現できます。また、PC カムモードでコンピューターと接続することもできます。

## テレビの接続

HDMI 出力を使用すれば、テレビプロジェクターなどの大画面で、このカメラで記録された動画や画像を表示することができます。

- A. カメラの電源をオフにしてください。
- B. カメラとテレビを市販されているマイクロ HDMI ケーブル（付属せず）で接続します。
- C. カメラの電源をオンにして、入力するための機器で HDMI の設定をオンにします。

ヒント：

1. HDMI 入力装置は 1080P に対応していることが推奨されます。
2. HDMI を出力すると、カメラの表示が黒に変わります。この画面は HDMI 入力機器で表示されますが、操作はカメラで行います。

## リモコン

2.4GHz リモコンでカメラを操作する

写真ボタンまたはビデオボタンをタッチして、リモコンを使用して写真を撮ったり、ビデオを録画したりします。現在の写真またはビデオ モードで動作するか、標準 の写真またはビデオモードに切り替えてキャプチャします。長時間使用した後、バッテリーは最終的に交換する必要があります。ケースの背面にある 4 つの小さなネジを外し、新しい CR2025 セルバッテリーと交換します。

## 保証および顧客サポート

すべての APEMAN 製品には購入日から 12 ヶ月間の限定保証が付属しています。

また、専門の顧客サービスチームが遅延なくお客様のサポートに当たります。

当社の製品保証についてご質問等ございましたら、お客様の Amazon の注文番号を使用して下記のアドレスまでお気軽にお問い合わせください。

JP

連絡先情報は下記の通りです：

US/CA: support.ac.us@apemans.com

JP: support.ac.jp@apemans.com

UK: support.ac.uk@apemans.com

DE: support.ac.de@apemans.com

FR: support.ac.fr@apemans.com

IT: support.ac.it@apemans.com

ES: support.ac.es@apemans.com

苦情メールボックス：

support.ac@apemans.com

お客様のご意見を拝聴し、よりよいサービスを提供できるように務めます。お客様のサポートに感謝します。





Made in China

Version 3.0