

apeman

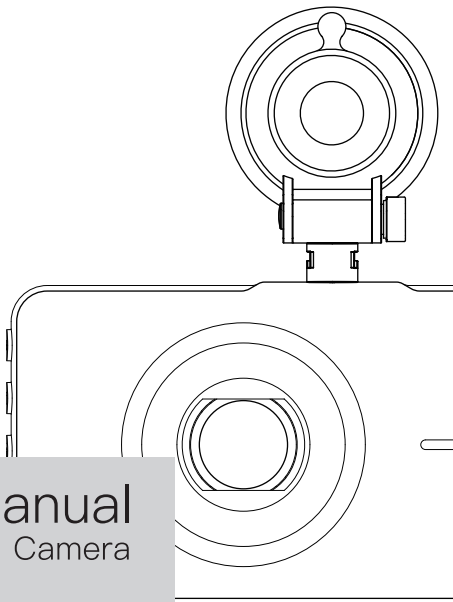

User Manual

Dash Camera

EN DE FR
IT ES JP

C450

Menu

EN	English	1
DE	Deutsch	19
FR	Français	38
IT	Italiano	56
ES	Español	75
JP	日本語	93

Contents

EN

Foreword & Attentions	2
Foreword	
Attentions	
Product Description	4
Package Contents	
Button Introduction	
Preparation and Installation	6
SD Card Insertion and Formatting	
Product Installation	
Operation Instructions	8
Camera Startup	
Mode Operation Instructions	
Video Menu	
System Setting Menu	
Product Specifications	16
FAQ	17
Warranty	18

Foreword

EN

Dear Customer,

We are truly grateful that you have chosen us as your ideal product dealer. You are one of our most highly-valued customers and it has always been a sincere pleasure to serve you.

Speaking on behalf of the company, we hope that you have enjoyed the standard quality of our products and service. We will make every effort and continue to meet your requirements and expectations in the future.

Your suggestions and feedback have helped us shape our business to perfectly fit your need. As a token of our appreciation, we are soon to introduce series of new products for our valued customers like you. Please share this with all of your friends.

Again, thank you very much for choosing APEMAN. Please note that items purchased from APEMAN are covered by one year warranty. Let us know if there is anything at least we can do to assist you and ensure you to have a pleasant using experience.

We look forward to serving you for many years to come. If any questions please contact us as soon as possible. We will reply in the first time.

Contact method:

kt.support@apemans.com

Warmest Regards,

APEMAN

Attentions

EN

- Please do not disassemble the machine yourself to avoid damaging the internal components.
- Please do not expose the machine in strong sunlight or high temperature. It may cause the damage to the housing and internal components.
- Please make sure that the camera is turned off before plugging in/out the memory card to avoid the damage to the memory card and data files.
- It is normal if the machine temperature rises after using for a period of time.
- Please use lens cleaner or professional tools to clean the lens.

Product Description

EN

Package Contents

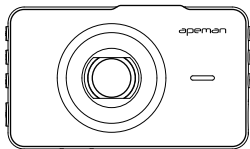

①

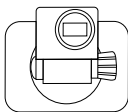

②

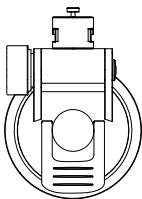

③

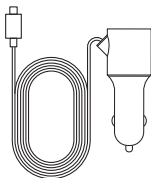

④

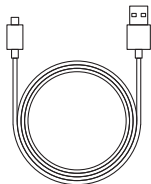

⑤

- ① Car Recorder
- ③ Suction Mount
- ⑤ Mini USB Cable

- ② 3M Adhesive Mount
- ④ Car Charger

Button Installation

EN

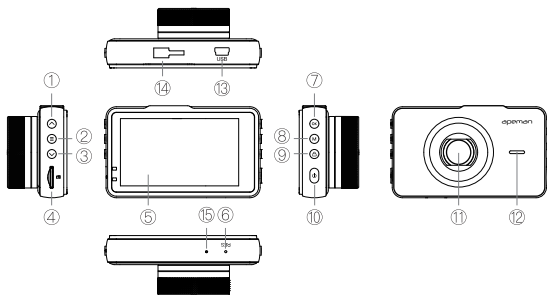

① UP

② Menu

③ Down

④ TF Card Slot

⑤ Display screen

⑥ Reset

⑦ OK

⑧ Mode

⑨ Lock

⑩ Power

⑪ Lens

⑫ Loudspeaker

⑬ USB Interface

⑭ Stand Base

⑮ MIC

Preparation and Installation

EN

SD Card Insertion and Formatting

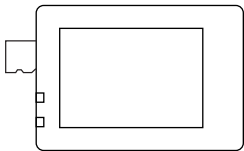

- Please prepare a Class 10 TF card (micro SD card), maximum 32G, not included, insert it into the TF card Slot and format it before use.
- SD card out: Press down the SD card until you've heard a insertion sound . Then the SD card will pop out along with a pop sound.
- SD Formatting: When the Car Dash Cam is turned on, the screen may indicate: Format Micro card. Please enter the menu settings, press the Up and Down buttons to select , press OK to begin to format, press OK again to start recording.

Tips:

The SD card must be formatted before use.

Product Installation

Connect the camera with the Suction Cup firstly as below picture shows, and check if it's stable.

EN

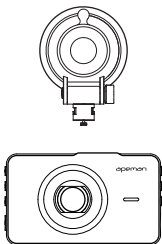

The installation steps , as shown below:

- The Car Dash Cam Camera is mounted on the front windshield
- Insert the car charger into the cigarette lighter power hole

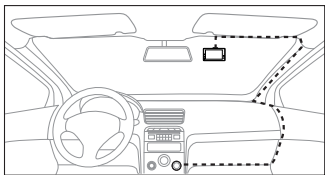

Tips:

- Before installation, please clean the Suction Cup and the front windshield.
- Please adjust the camera lens into appropriate angle before driving.

Operation Instructions

EN

Camera Startup

Manual Startup

In the OFF state, press and hold the Power button to enter the preview mode.

Please confirm that the camera has enough power at this time.

Auto Startup

Insert the car charger to enter video mode automatically, please press OK button to stop recording into preview mode. (Status: Micro card inserted)

Insert the car charger enter into the preview mode automatically (Status: Micro card not inserted)

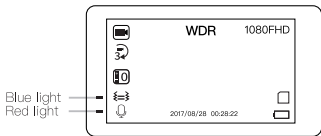

Blue light – The camera is recording when the blue light is flashing.

Red light – The camera is charging when the red light is on.

Mode Operation Instructions

Preview Mode

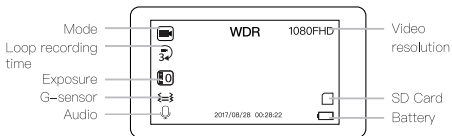

- In the preview mode, short press the OK button to enter video mode.

Video Mode

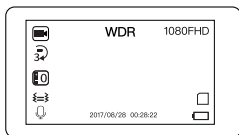

- Start or Stop Video Recording
In the video mode, short press the OK button to start or stop recording.
- Lock Video
In the video mode, press the Lock button to manually lock the current video. If it is a locked video, there will be a "lock" sign on the video.
- Switching Mode
Press the M button once, twice, three times to switch to camera mode, playback mode, preview mode.

Camera Mode

EN

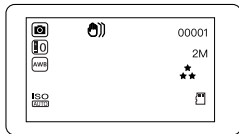

- Press the OK button to take a photo.

Playback Mode

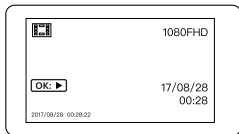

- Play or Stop Video
In the playback mode, short press the OK button to start or stop to view the video.
- Select Playback Video
In the playback mode, press the Up or Down buttons to select the video that you want to play back.
- Fast Forward or Rewind
When playing video, the Up button means “Rewind button”, the Down button means “Fast forward button”.

- Delete Video

In the playback mode, press the Menu button and select “Delete” to delete video.

For locked videos, please select Protection to unlock and then delete.

Video Menu

In the preview mode, press the Menu button once to enter the video menu.

Press the Up and Down buttons to select the corresponding icon, press OK button to confirm.

Enter the sub menu, press the Up and Down buttons to select the icon.

Press OK button to confirm and return to the superior menu.

- Resolution

Options: 1080FHD/ 720P/ VGA

We recommend 1080P as that is the best quality, we also recommend a 32GB Class 10 Micro SD card as that will record more video hours.

- Loop Recording

Options: OFF/ 1 Minute/ 3 Minutes/ 5 Minutes

Automatically overwrite the unlocked video when the Micro card is full, to ensure the normal recording.

- Wide Dynamic Range

The purpose of wide dynamic range imaging is to correctly represent the large range of brightness in the real world from direct sunlight to darkest shadows.

- Exposure

We recommend that you initially use the default “+0.0”

This setting is associated with the light conditions that you are driving in, i.e. the darker the conditions the higher the “+” setting, or if your conditions are very bright sunshine then you should be using “-” settings.

- Motion Detection

We recommend OFF during driving.

Under preview mode, the machine will automatically start recording when detect a motion in 3 meters' front of the car. If shutdown, it will restore the default state.

- Audio

Select “on” to turn on the recording sound.

In the preview mode and video mode, the Down button is the hot key to adjust Audio

- Date Stamp

We recommend On.

Please set the correct date and time in the “date/ time” settings before use.

- Gravity Sensor

Options: OFF/ Low/ Medium/High

We recommend “Low”

When detects car vibration, the section of the file will be locked, the

higher the vibration, the more files are locked. If there are too many locked files, that machine may stop recording, which need to format Micro card. Therefore, please do not set this induction index high.

- Parking Guard

Turn on this function, the device will automatically record when it detects car vibration in the parking state. Parking guard needs special power boxes for specific Car Dash Cam Camera to connect the ACC and GND in the safety box.

- Headlight Warning

When the front of dim light to a certain degree , this machine will make a notice and a flashing icon.

System Setting Menu

EN

In the preview mode, press the Menu button twice to enter the system setting menu.

Press the Up and Down buttons to select the corresponding icon, press OK button to confirm.

Enter the sub menu, press the Up and Down buttons to select the icon.

Press OK button to confirm and return to the superior menu.

- Date / Time

Press the Up or Down buttons to change the date and press the OK button to confirm the settings.

- Auto Power Off

Options: OFF/ 1 Minute/ 3 Minutes

When the camera is not recording, it will shut down automatically if there is no operation for a period of time.

- Beep Sound

Touch-tone

- Language

Options: 简体中文/繁体中文/ Deutsch/ English/ français/ Italiano/

Español/ Português/ русский/ 日本語

EN

- Frequency

Please select the correct AC frequency according to your region.

- Screensaver

Options: OFF/ 1 Minute/ 3 Minutes

In the recording state, the screen would be dark when there is no operation after a while, but the recording continues.

- Car Number

Please enter the license plate number.

- Format

Please format your SD card before using it for the first time.

Please format the SD card every 15 days to prevent camera jam caused by card full.

- Default Setting

Select OK to restore the default settings.

- Version

Product Specifications

EN

Display	3.0" IPS Display
Lens	650NM lens
Angle	170°
F/No.	1.8
Minimum Illuminance	1Lux
Record Method	Loop Recording / Motion Detection
Files Format	MOV
Video Encoding	H.264
Video Resolution	1920×1080,1280×720,640×480
Camera Resolution	4032×3024, 3648×2736, 3264×2448, 2592×1944, 2048×1536, 1920×1080, 1280×960, 640×480
Video Output	No
Seamless Video	Yes

FAQ

EN

Q: Can I playback the video on the dash cam?

A: You can view the recording in playback mode. If it is a locked video, there will be a "lock" sign on the video.

Q: The screen prompts "Please insert card", but I have inserted the micro SD card, what should I do?

A: Please check if the SD card has been formatted in the camera, or change to a new premium-brand class 10 SD card with capacity 32GB.

Q: The camera automatically shuts down after one-minute-recording. What should I do?

A: The screen backlight time of the camera defaults to be one minute. As long as the blue light flashing, the recording is still continuing. You can also change the backlight time in the system setting-screensaver.

Q: When driving, the camera will beep and show a headlight symbol on the screen. What does it mean and how do I get it to stop doing that?

A: It's the function "Headlight Warning". Headlight Warning means the dim light in the front has reached a certain degree. Therefore, this machine will make a notice and show a flashing icon. Please turn off it on the menu of "Headlight warning".

Q: Should the dash cam always be on charging to keep recording?

A: Generally speaking, dash cam needs to be charged all the time. And please note that, the parking monitoring function requires a hard wire kit to ensure continuous power supply.

Warranty

EN

This product carries a one-year warranty from purchase date. Please feel free to let us know what we can do to assist you when you have any product problem.

Apeman customer service email addresses:

Quick-Contact: kt.support@apemans.com

America: support.us@apemans.com

Europe: support.eu@apemans.com

Japan: support.jp@apemans.com

Inhalt

Vorwort und Hinweise	20
Vorwort	
Hinweise	
Produktbeschreibung	22
Packungsinhalt	
Schaltfläche Einführungen	
Vorbereitung und Installation	24
Einsetzen und Formatieren der SD-Karte	
Produktinstallation	
Bedienungsanleitungen	26
Kamera starten	
Modus Betriebsanweisungen	
Video menü	
Systemeinstellungsmenü	
Produktspezifikationen	34
FAQ	35
Garantie	37

Vorwort

DE

Sehr geehrter Kunde,

Wir sind wirklich dankbar, dass Sie uns als idealen Produkthändler ausgewählt haben. Sie sind einer unserer wertvollsten Kunden und es war uns immer ein aufrichtiges Vergnügen, Sie zu bedienen.

Im Namen des Unternehmens hoffen wir, dass Sie die Standardqualität unserer Produkte und Dienstleistungen genossen haben. Wir werden alles tun, um Ihre Anforderungen und Erwartungen auch in Zukunft zu erfüllen. Ihr Vorschlag und Ihr Feedback haben uns dabei geholfen, unser Geschäft perfekt an Ihre Bedürfnisse anzupassen. Als Zeichen unserer Anerkennung werden wir in Kürze eine Reihe neuer Produkte für unsere geschätzten Kunden wie Sie einführen. Bitte teilen Sie dies mit Ihren Freunden.

Nochmals vielen Dank, dass Sie sich für APEMAN entschieden haben. Bitte beachten Sie, dass bei APEMAN gekaufte Artikel eine einjährige Garantie haben. Lassen Sie uns wissen, ob wir zumindest etwas tun können, um Sie zu unterstützen und sicherzustellen, dass Sie eine angenehme Nutzungserfahrung haben.

Wir freuen uns, Sie für viele Jahre zu unterstützen. Wenn Sie Fragen haben, kontaktieren Sie uns bitte so schnell wie möglich. Wir werden beim ersten Mal antworten.

Kontaktmöglichkeit:

kt.support@apemans.com

Wärmste Grüße,
APEMAN

Hinweise

DE

- Zerlegen Sie das Gerät nicht selbst, um Beschädigungen zu vermeiden interne Komponenten.
- Bitte setzen Sie das Gerät nicht bei starker Sonneneinstrahlung oder hohen Temperaturen austure. Das Gehäuse und die internen Komponenten können beschädigt werden.
- Vergewissern Sie sich, dass die Kamera ausgeschaltet ist, bevor Sie die Speicherkarte ein- oder ausstecken, um Schäden an der Speicherkarte und den Daten zu vermeiden.
- Es ist normal, wenn die Maschinentemperatur nach einer bestimmten Nutzungsdauer ansteigt von Zeit.
- Bitte verwenden Sie Linsenreiniger oder professionelle Werkzeuge zum Reinigen der Linse.

Produktbeschreibung

Packungsinhalt

DE

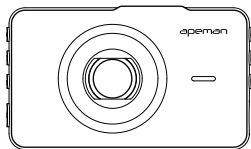

①

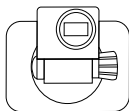

②

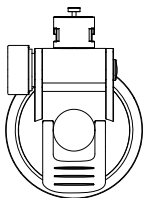

③

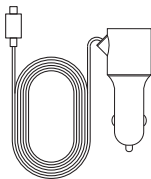

④

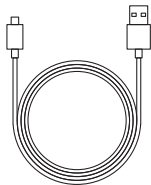

⑤

① Autorecorder

② 3M Klebstoffhalterung

③ Saughalterung

④ Autoladegerät

⑤ Mini-USB-Kabel

Schaltfläche Einführungen

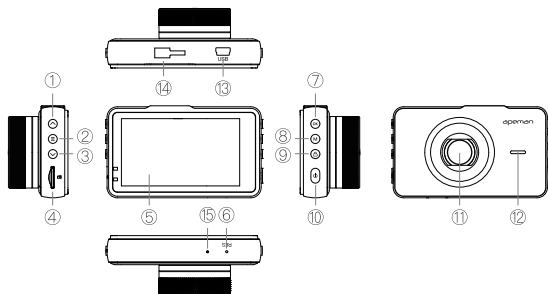

DE

- ① Hoch
- ② Menü
- ③ Abwärts
- ④ TF-Kartensteckplatz
- ⑤ Bildschirm
- ⑥ Zurücksetzen
- ⑦ OK
- ⑧ Modus
- ⑨ Sichern
- ⑩ Power
- ⑪ Linse
- ⑫ Lautsprecher
- ⑬ USB-Schnittstelle
- ⑭ Standfuß
- ⑮ MIC

Vorbereitung und Installation

Einsetzen und Formatieren der SD-Karte

DE

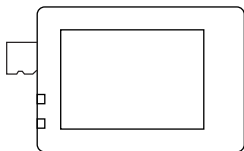

- Halten Sie eine TF-Karte der Klasse 10 (Micro-SD-Karte) (maximal 32 G, nicht im Lieferumfang enthalten) bereit, setzen Sie sie in den TF-Kartensteckplatz ein und formatieren Sie sie vor der Verwendung.
- SD-Karte entfernen: Drücken Sie die SD-Karte nach unten, bis Sie ein Einlegegeräusch hören. Dann lassen Sie sie wieder los und die Karte kann entnommen werden.
- SD-Formatierung: Wenn die Car Dash Cam eingeschaltet ist, zeigt der Bildschirm möglicherweise Folgendes an: Formatieren Sie die Micro-Karte. Gehen Sie dazu in die Menüeinstellungen, wählen Sie mit den Auf- und Ab-Tasten Formatieren aus, und drücken Sie auf OK, um das Formatieren zu starten.

Tipps:

Die SD-Karte muss vor der Verwendung formatiert werden.

Produktinstallation

Verbinden Sie die Kamera zuerst mit dem Saugnapf, wie in der Abbildung unten gezeigt, und prüfen Sie, ob sie stabil ist.

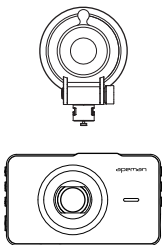

DE

Die Installationsschritte zeigt folgendes Schaubild:

- Die Car Dash Cam Kamera ist an der Frontscheibe montiert
- Stecken Sie das Autoladegerät in den Zigarettenanzünder

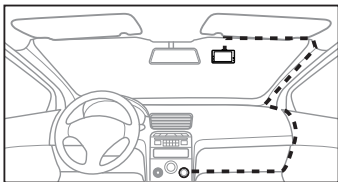

Tipps:

- Reinigen Sie vor dem Einbau den Saugnapf und die Frontscheibe.
- Justieren Sie das Kameraobjektiv vor dem Fahren in einem geeigneten Winkel.

Betriebsanleitung

Kamera starten

DE

Manuelle Inbetriebnahme

Halten Sie im ausgeschalteten Zustand die Ein / Aus-Taste gedrückt, um den Vorschaumodus aufzurufen.

Bitte vergewissern Sie sich, dass die Kamera zu diesem Zeitpunkt ausreichend Strom hat.

Autostart

Verbinden Sie das Autoladegerät, um automatisch in den Videomodus zu wechseln. Drücken Sie die OK-Taste, um die Aufnahme im Vorschaumodus zu beenden. (Status: Mikrokarte eingelegt)

Legen Sie das Autoladegerät automatisch in den Vorschaumodus (Status: Mikrokarte nicht eingesetzt)

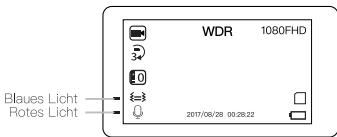

Blaues Licht – Die Kamera nimmt auf, wenn das blaue Licht blinkt.

Rotes Licht – Die Kamera wird aufgeladen, wenn das rote Licht leuchtet.

Modus Betriebsanweisungen

Vorschau Modus

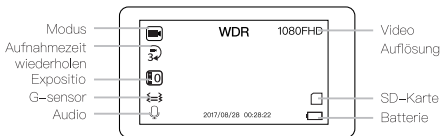

DE

- Drücken Sie im Vorschaumodus kurz die OK-Taste, um den Videomodus aufzurufen.

Video Modus

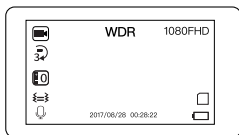

- Videoaufnahme starten oder stoppen
Drücken Sie im Videomodus kurz die OK-Taste, um die Aufnahme zu starten oder zu stoppen.
- Video sperren
Drücken Sie im Videomodus die Sperrtaste, um das aktuelle Video manuell zu sperren. Wenn es sich um ein gesperrtes Video handelt, wird das Video mit einem "Sperren" gekennzeichnet.

- Umschaltmodus

Drücken Sie die M-Taste dreimal, um zwischen Kameramodus, Wiedergabemodus und Vorschaumodus zu wechseln.

DE

Kamera Modus

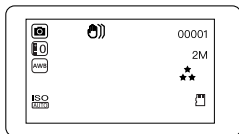

- Drücken Sie die OK-Taste, um ein Foto aufzunehmen.

Wiedergabemodus

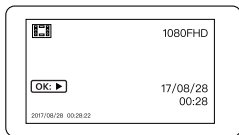

- Video abspielen oder stoppen

Drücken Sie im Wiedergabemodus kurz die OK-Taste, um das Video zu starten oder zu stoppen.

- Wählen Sie Playback Video
Drücken Sie im Wiedergabemodus die Nach–Oben– oder Nach–Un–ten–Taste, um das Video auszuwählen, das Sie wiedergeben möchten.
- Schneller Vorlauf oder Rücklauf
Bei der Wiedergabe eines Videos bedeutet die Aufwärts–Taste "Rücklauf", die Abwärts–Taste "Schnellvorlauf".
- Video löschen
Drücken Sie im Abspiel–Modus die Menütaste und wählen Sie "Löschen", um das Video abzusondern.
Wählen Sie für gesperrte Videos Schutz aus, um sie erst zu entsperren und anschließend zu löschen.

Video Menü

Drücken Sie im Vorschaumodus einmal die Menütaste, um das Video Menü aufzurufen.

Wählen Sie mit den Tasten Auf und Ab das entsprechende Symbol aus und drücken Sie zur Bestätigung die Taste OK.

Rufen Sie das Untermenü auf und drücken Sie die Aufwärts– und Abwärts–Tasten, um das Symbol auszuwählen. Drücken Sie zur Bestätigung die OK–Taste und kehren Sie zum übergeordneten Menü zurück.

- Auflösung

Optionen: 1080FHD / 720P / VGA

Wir empfehlen 1080P zu verwenden, da dies die beste Qualität ist. Wir empfehlen außerdem eine Klasse 10 Micro SD-Karte mit 32 GB, da dadurch mehr Videostunden aufgezeichnet werden.

- Loop-Aufnahme

Optionen: AUS / 1 Minuten / 3 Minuten / 5 Minuten

Überschreibt entsperrte Videos automatisch, wenn die Micro-Karte voll ist, um die kontinuierliche Aufnahme zu gewährleisten.

- Große dynamische Reichweite

Der Zweck der Bildgebung mit großem Dynamikbereich besteht darin, den großen Helligkeitsbereich in der echten Welt von direktem Sonnenlicht bis zu dunkelsten Schatten richtig darzustellen.

- Exposition

Wir empfehlen, dass Sie zunächst die Standardeinstellung "+0.0" verwenden.

Diese Einstellung hängt von den Lichtbedingungen ab, in denen Sie fahren, d. H. Je dunkler die Bedingungen sind, desto höher ist die Einstellung "+". Bei sehr hellen Sonnenstrahlen sollten Sie die Einstellung "-" verwenden.

- Bewegungserkennung

Wir empfehlen die Einstellung AUS während der Fahrt zu wählen.

Im Vorschaumodus startet das Gerät automatisch die Aufnahme, wenn eine Bewegung in 3 Meter Entfernung vor dem Fahrzeug erkannt wird. Beim Anhalten wird der Standardzustand wiederhergestellt.

- Audio
Wählen Sie "Ein", um Geräusche aufzunehmen.
Im Vorschaumodus und im Videomodus ist die Abwärtstaste der Hotkey zum Anpassen von Audio
- Datumsstempel
Wir empfehlen die Einstellung „Ein“ zu wählen.
Stellen Sie vor der Verwendung in den Einstellungen für "Datum / Uhrzeit" das korrekte Datum und die Uhrzeit ein.
- Schwerkraft-Sensor
Optionen: AUS / Niedrig / Mittel / Hoch
Wir empfehlen "Niedrig"
Beim Erkennen von Fahrzeugvibration wird der Abschnitt der Datei gesichert. Je höher die Vibration, desto mehr Dateien werden gespeichert. Wenn zu viele gespeicherte Dateien vorhanden sind, stoppt das Gerät möglicherweise die Aufnahme vollständig, wodurch die Micro-Karte formatiert werden muss. Setzen Sie diesen Induktionsindex daher bitte nicht hoch.
- Parkplatzwächter
Aktivieren Sie diese Funktion. Das Gerät zeichnet automatisch auf, wenn im Parkzustand Fahrzeugvibrationen erkannt werden. Parkwächter benötigen spezielle Stromkästen für eine spezielle Car Dash Cam-Kamera, um den ACC und GND in der Sicherheitsbox zu verbinden.
- Scheinwerferwarnung
Wenn die Vorderseite des schwachen Lichts bis zu einem gewissen Grad leuchtet, gibt dieses Gerät eine Benachrichtigung und ein blinkendes Symbol aus.

Systemeinstellungsmenü

Drücken Sie im Vorschaumodus zweimal die Menü Taste, um das Systemeinstellungsmenü aufzurufen.

DE

Wählen Sie mit den Tasten Auf und Ab das entsprechende Symbol aus und drücken Sie zur Bestätigung die Taste OK.

Rufen Sie das Untermenü auf und drücken Sie die Aufwärts- und Abwärts-Tasten, um das Symbol auszuwählen. Drücken Sie zur Bestätigung die OK-Taste und kehren Sie zum übergeordneten Menü zurück.

- Datum / Zeit

Drücken Sie die Tasten Nach oben oder Nach unten, um das Datum zu ändern, und drücken Sie die Taste OK, um die Einstellungen zu bestätigen.

- Automatische Abschaltung

Optionen: AUS / 1 Minute / 3 Minuten

Wenn die Kamera nicht aufnimmt, wird sie automatisch ausgeschaltet, wenn für einen bestimmten Zeitraum keine Bedienung erfolgt.

- Piepton

Tastenton

- Sprache

Optionen: 简体中文/繁体中文/ Deutsch/ English/ français/ Italiano/ Español/ Português/ русский/ 日本語

- Frequenz
Bitte wählen Sie die richtige Wechselstromfrequenz für Ihre Region.
- Bildschirmschoner
Optionen: AUS / 1 Minute / 3 Minuten
Im Aufnahmезustand ist der Bildschirm dunkel, wenn nach einiger Zeit keine Bedienung erfolgt, die Aufnahme wird jedoch fortgesetzt.
- Autokennzeichen
Bitte geben Sie das Kennzeichen ein.
- Format
Bitte formatieren Sie Ihre SD-Karte (FAT32) , bevor Sie sie zum ersten Mal verwenden.
Bitte formatieren Sie die SD-Karte alle 15 Tage, Betriebsfehler durch volle Speicherkarten zu vermeiden.
- Voreinstellung
Wählen Sie OK, um die Standardeinstellungen wiederherzustellen.
- Ausführung

Produktspezifikationen

DE

Anzeige	3.0" IPS Display
Linse	650NM lens
Winkel	170°
F/No.	1.8
Mindestbeleuchtung	1Lux
Aufnahme-Methode	Daueraufnahme / Bewegungserkennung
Dateiformat	MOV
Videocodierung	H.264
Video Auflösung	1920×1080、1280×720、640×480
Bildauflösung	4032×3024、3648×2736、3264×2448、 2592×1944、2048×1536、1920×1080、 1280×960、640×480
Video-Ausgang	Nein
Unterbrechungsloses Video	ja

FAQ

DE

- Q:** Kann ich das Videos auf der Dash-Cam anzeigen lassen?
- A:** Sie können die Aufnahme im Wiedergabemodus anzeigen. Wenn es sich um ein gesperrtes Video handelt, wird das Video mit einem "Sperrern" gekennzeichnet.
- Q:** Auf dem Bildschirm erscheint die Meldung "Bitte Karte einlegen", aber ich habe die Micro-SD-Karte eingesetzt. Was soll ich tun?
- A:** Bitte überprüfen Sie, ob die SD-Karte in der Kamera formatiert wurde oder wechseln Sie zu einer neuen SD-Karte der Klasse 10 der Klasse 10 mit einer Kapazität von 32 GB.
- Q:** Die Kamera schaltet sich nach einer Minute automatisch ab. Was soll ich machen?
- A:** Die Bildschirmhintergrundzeit der Kamera beträgt standardmäßig eine Minute. Solange das blaue Licht blinkt, wird die Aufnahme fortgesetzt. Sie können die Hintergrundbeleuchtung auch im Systeminstellungen-Bildschirmschoner ändern.
- Q:** Während der Fahrt piept die Kamera und zeigt ein Scheinwerfersymbol auf dem Bildschirm. Was bedeutet das und wie kann ich dies abstellen?
- A:** Es ist die Funktion "Scheinwerferwarnung". Scheinwerferwarnung bedeutet, dass das schwache Licht an der Vorderseite ein bestimmtes Ausmaß erreicht hat. Daher gibt das Gerät eine Benachrichtigung und zeigt ein blinkendes Symbol. Bitte schalten Sie es im Menü der "Scheinwerferwarnung" aus.
- Q:** Sollte die Dash Cam immer vollständig aufgeladen sein, um die Aufnahmen fortzusetzen?
- A:** Im Allgemeinen muss die Dash Cam ständig aufgeladen werden.

Bitte beachten Sie, dass für die Parküberwachungsfunktion ein fester Kabelsatz erforderlich ist, um eine kontinuierliche Stromversorgung sicherzustellen.

DE

Garantie

Dieses Produkt hat eine Garantie von einem Jahr ab Kaufdatum. Bitte lassen Sie uns wissen, was wir tun können, um Sie bei Produktproblemen zu unterstützen.

E-Mail-Adressen des Kundenservice von Apeman:

Schnellkontakt: kt.support@apemans.com

Amerika: support.us@apemans.com

Europa: support.eu@apemans.com

Japan: support.jp@apemans.com

Contenu

Avant-Propos et Attentions	39
Avant-Propos	
Attentions	
Description du Produit	41
Contenu du Colis	
Présentation des Boutons	
Préparation et Installation	43
Carte SD Insertion et Mise en Forme	
Produit Installation	
Instruction d'Utilisation	45
Démarrage de la Caméra	
Différents Modes	
Menu des Réglage Vidéo	
Réglage du Système Menu	
Spécifications du Produit	53
Q&A	54
Garantie	55

Avant-Propos

Cher client,

Nous sommes vraiment reconnaissants que vous nous avez choisi comme votre revendeur idéal. Vous êtes un de nos clients les plus valorisées et il a toujours été un plaisir sincère de vous servir.

Prenant la parole au nom de la société, nous espérons que vous avez apprécié la qualité de nos produits et services. Nous ferons tous les efforts pour continuer à répondre à vos besoins et attentes.

Vos suggestions et commentaires nous ont aidé à façonner notre entreprise à nous adapter parfaitement à votre besoin.

En guise de remerciement, nous allons prochainement introduire une série de nouveaux produits pour nos clients.

Partagez cette expérience avec tous vos amis.

Encore une fois, je vous remercie d'avoir choisi Apeman.

S'il vous plaît, notez que les articles achetés à partir Apeman sont couverts par une garantie d'un an.

Faites-nous savoir s'il y a quelque que nous pouvons faire pour vous aider afin d'avoir une agréable expérience d'utilisation.

Nous sommes impatients de vous servir pendant de nombreuses années à venir. N'importe quelle question, s'il vous plaît nous contacter le plus tôt possible. Nous vous répondrons rapidement.

Méthode de contact:

kt.support@apemans.com

Chaleureuses salutations,
APEMAN

Attentions

FR

- S'il vous plaît ne pas démonter la machine vous-même pour éviter d'endommager les composants internes.
- S'il vous plaît ne pas exposer la machine en plein soleil ou haute température. Cela peut causer des dommages au logement et composants internes.
- Assurez-vous que l'appareil est mis hors tension avant de brancher / sortir la carte mémoire pour éviter les dommages causés à la carte mémoire et aux fichiers.
- Il est normal que la température de la machine augmente après avoir utilisé pendant longtemps.
- S'il vous plaît utiliser un nettoyeur pour objectif ou des outils professionnels pour nettoyer la lentille.

Description du Produit

Contenu du Colis

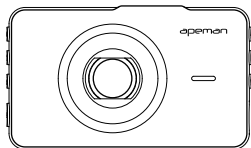

①

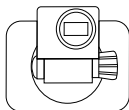

②

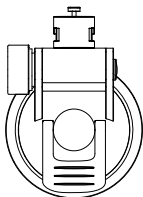

③

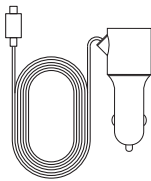

④

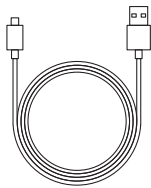

⑤

① Enregistreur de Voiture

② 3M Adhésive Support

③ Support à Ventouse

④ Chargeur de Voiture

⑤ Câble Mini USB

FR

Présentation des Boutons

FR

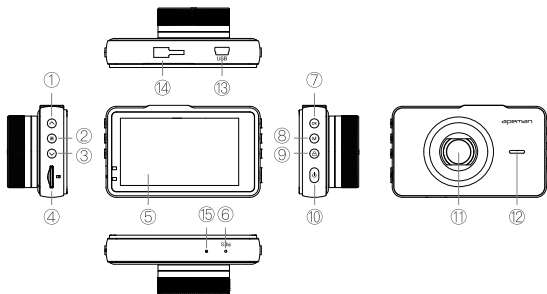

① Bouton Haut

② Menu

③ Bouton Bas

④ Fente pour Carte TF

⑤ Ecran

⑥ Réinitialisation

⑦ Bouton OK

⑧ Mode

⑨ Verrouillage d'Urgence

⑩ Bouton d'Alimentation

⑪ Lentille

⑫ Haut-Parleur

⑬ Interface USB

⑭ Fente pour la Ventouse

⑮ MIC

Préparation et Installation

Carte SD Insertion et Mise en Forme

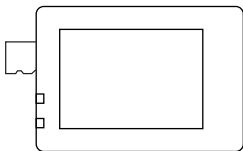

FR

S'il vous plaît préparer une Micro SD Carte, classe dix, maximum 32G (non inclus), l'insérer dans la fente pour carte TF et formater avant de l'utiliser.

- Sortie de la carte SD: appuyez sur la carte SD jusqu'à ce que vous entendiez un son de claquement, ensuite, la carte SD sortira facilement.
- Mise en forme de la carte SD: lorsque la caméra de voiture est activée, l'écran peut indiquer: format carte Micro. Puis, entrez les paramètres du menu, pressez les boutons Haut et Bas pour sélectionner, appuyez sur OK pour commencer le formatage. Appuyez sur OK pour lancer l'enregistrement

Conseils:

La carte SD doit être formatée avant utilisation.

Produit Installation

- Connectez l'appareil photo avec le support comme ci-dessous vérifiez le montage.

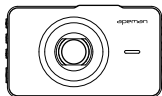
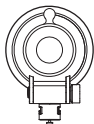

- La caméra de voiture est montée sur le pare-brise
- Insérez le chargeur de voiture dans la prise de l'allume-cigare

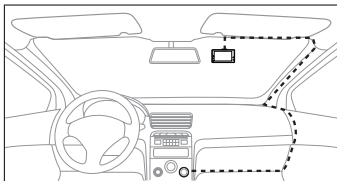

Conseils:

- Avant l'installation, nettoyez la ventouse et le pare-brise.
- Ajustez la lentille de la caméra en angle approprié avant de conduire.

Instructions d'Utilisation

Démarrage de la Caméra

Démarrage manuel

Maintenez enfoncé le bouton d'alimentation pour entrer dans le mode de prévisualisation.

Assurez vous que la caméra est suffisamment chargée.

Démarrage automatique

Insérez le chargeur pour passer en mode vidéo, appuyez sur le bouton OK pour arrêter l'enregistrement en mode de prévisualisation. (Statut: carte Micro insérée)

Insérez le chargeur de voiture pour entrer dans le mode de prévisualisation automatique (Statut: carte Micro non insérée)

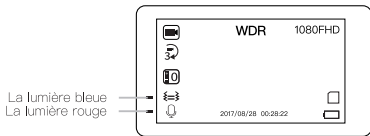

La lumière bleue – L'appareil photo enregistre quand la lumière bleue clignote.

La lumière rouge – La caméra est en charge lorsque la lumière rouge est allumée.

Différents Modes

Mode Aperçu (Mode de Prévisualisation)

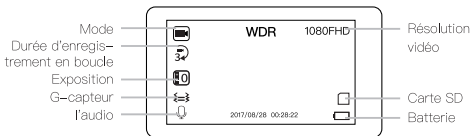

FR

- Dans le mode aperçu, appuyez brièvement sur le bouton OK pour passer en mode vidéo et commencer l'enregistrement.

Mode Vidéo

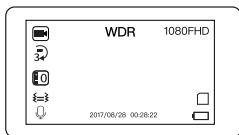

- Arrêter ou démarrer l'enregistrement vidéo
Dans le mode vidéo, appuyez brièvement sur le bouton OK pour démarrer ou arrêter l'enregistrement.
- Verrouillage vidéo
En mode vidéo, appuyez sur le bouton de verrouillage pour verrouiller manuellement la vidéo en cours.
Si la vidéo est verrouillée, il y aura un signe « verrouiller » sur la vidéo.
- Mode de commutation

Appuyez sur le bouton M une fois, deux fois, trois fois pour passer en mode caméra, le mode de lecture, le mode aperçu.

Mode Caméra

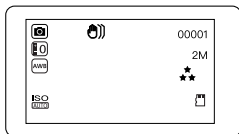

FR

- Appuyez sur le bouton OK pour prendre une photo.

Mode de Lecture

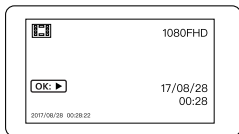

- Lire ou arrêter la vidéo
Dans le mode de lecture, appuyez brièvement sur le bouton OK pour démarrer ou arrêter pour voir la vidéo.
- Sélectionnez la vidéo pour lecture
En mode lecture, appuyez sur les boutons haut et bas pour sélectionner la vidéo que vous voulez lire.

- Avance rapide ou retour rapide
Lors de la lecture d'une vidéo, bouton haut fonctionne comme «bouton de rembobiner», bouton bas «bouton d'avance rapide».
- Supprimer une vidéo
En mode de lecture, appuyez sur le bouton Menu et sélectionnez «Effacer» la vidéo.
Pour supprimer la vidéo verrouillée, s'il vous plaît sélectionnez déverrouiller la vidéo et puis la supprimer.

Menu des Réglage Vidéo

Dans le mode de prévisualisation, pressez le bouton menu une fois à entrer le menu des réglage vidéo.

Sélectionnez l'icône correspondant, appuyez sur le bouton OK pour confirmer.

Entrez le sous-menu, appuyez sur les boutons haut et bas pour sélectionner l'icône. Appuyer sur le bouton OK pour confirmer et revenir au menu supérieur.

- Résolution
Options: 1080FHD / 720P / VGA
Nous vous recommandons 1080P pour une meilleure qualité, nous vous recommandons également d'une classe 10 de 32 Go Micro carte SD qui enregistre plus longtemps de vidéo.
- Enregistrement en Boucle
Options: OFF / 1 Minute / 3 Minutes / 5 Minutes
L'appareil peut remplacer automatiquement l'ancienne vidéo lorsque

la micro carte est pleine.

- Large Plage Dynamique

Le but de l'imagerie dynamique est de représenter correctement la grande plage de luminosité dans le monde réel du rayonnement solaire direct aux ombres les plus sombres.

- Exposition

Nous vous recommandons d'utiliser d'abord la valeur par défaut « +0.0 » Ce paramètre est associé aux conditions d'éclairage que vous conduisez, à savoir la plus sombre les conditions plus le réglage « + », ou si vos conditions sont soleil très lumineux alors vous devriez utiliser « - » paramètres.

- Détection de Mouvement

Nous vous recommandons OFF pendant la conduite.

En mode de prévisualisation, la machine démarre automatiquement l'enregistrement quand elle détecte un mouvement à l'avant de la voiture.

- Audio

Sélectionnez « on » pour activer le son enregistrement.

Dans le mode de prévisualisation et le mode vidéo, le bouton vers le bas est la touche de raccourci pour régler l'appareil audio

- Horodatage

Régler la date et l'heure dans les paramètres « date / heure » avant utilisation.

- Capteur de Gravité

Options: OFF / Faible / Moyen / Supérieur

Nous recommandons «Faible»

Lorsque la détection des vibrations, la caméra commence l'enregistrement. Attention à la section du fichier verrouillé, S'il y a trop de fichiers verrouillés, cela peut arrêter l'enregistrement.

Par conséquent, s'il vous plaît ne définissez pas cet indice d'induction élevé.

- Garde Parking

Activez cette fonction, l'appareil enregistre automatiquement lorsqu'il détecte les vibrations de la voiture dans l'état de stationnement.

- Avertissement de Phares

Lorsque la lumière est faible, la caméra le signale avec un icône clignotant.

Réglage du Système Menu

Dans le mode de prévisualisation, pressez le bouton menu deux fois pour entrer dans le réglage du menu système.

Press le bouton haut pour sélectionner l'icône correspondant, appuyez sur le bouton OK pour confirmer.

Entrez dans le sous-menu, appuyez sur le bouton haut pour sélectionner l'icône. appuyer bouton OK bouton à confirmer et revenir au menu supérieur.

- Date / Heure
Appuyez sur le bouton vers le haut ou haut et bas pour changer la date et appuyez sur le bouton OK pour confirmer les réglages.
- Arrêt automatique
Options: OFF / 1 minute / 3 Minutes
Lorsque l'appareil n'est pas en enregistrement, la caméra s'éteindra automatiquement s'il n'y a pas d'opération pendant la période choisie.
- Signal sonore
Touch-Tone
- Langue
Options: 简体中文 / 繁体中文 / Deutsch / English / français / Italiano / Español / Portuguais / русский / 日本語
- Fréquence
S'il vous plaît sélectionner la fréquence AC correcte en fonction de votre région.
- Économiseur d'écran
Options: OFF / 1 minute / 3 Minutes
Dans l'état d'enregistrement, l'écran serait sombre quand il n'y a pas d'opération après un certain temps, mais l'enregistrement continu.
- Numéro d'immatriculation de la voitures
S'il vous plaît entrer le numéro de plaque d'immatriculation dans le menu des réglage.

- Formatage

Formatez votre carte SD avant de l'utiliser pour la première fois.

Formatez la carte SD tous les 15 jours pour éviter l'arrêt de l'enregistrement lorsque la carte est pleine des vidéos verrouillées.

- Réglage par défaut

FR

Cliquez sur OK pour restaurer les paramètres par défaut.

- Version

Spécifications du Produit

Affiche	3.0" écran IPS
Lentille	lentille 650NM
Angle	170 °
F / Non	1.8
Minimum illuminance	1Lux
Méthode d'enregistrement	Enregistrement en boucle / Détection de mouvement
Format des fichiers	MOV
Encodage vidéo	H.264
Résolution vidéo	1920 × 1080,1280×720,640 × 480
Résolution de l'appareil photo	4032 × 3024,3648 2736,3264 × 2448, 2592 × 1944,2048 1536,1920 × 1080, 1280 × 480,960 × 640
Sortie vidéo	Non
Vidéo transparente	oui

FR

Q&A

FR

- Q:** Puis-je lire la vidéo sur le support de tableau de bord ?
- A:** Vous pouvez voir l'enregistrement en mode lecture. Si la vidéo est verrouillée, il y aura un signe « de blocage » sur la vidéo.
- Q:** L'écran affiche « S'il vous plaît insérer la carte », mais j'ai inséré la micro SD carte, que dois-je faire?
- A:** S'il vous plaît vérifier si la carte SD a été formatée dans l'appareil , ou passez à une nouvelle classe marque premium 10 carte SD avec 32 Go de capacité.
- Q:** L'appareil se coupe automatiquement après un-minute-enregistrement. Que devrais-je faire?
- A:** Le temps de rétroéclairage de l'écran est réglé par défaut sur une minute. Vous pouvez modifier la durée du rétroéclairage dans le système mise en écran de veille.
- Q:** Lors de la conduite, l'appareil émet un bip et montrer un symbole de phare à l'écran. Qu'est-ce que cela signifie et comment puis-je obtenir une solution?
- A:** C'est la fonction « avertissement de phare ». Avertissement phares signifie que la lumière est faible. Par conséquent, la caméra affiche un icône clignotant. vous pouvez désactiver cela dans le menu de « avertissement de phare ».
- Q:** la camera doit toujours être sur la charge de garder l'enregistrement?
- A:** D'une manière générale, la camera doit être chargé tout le temps. Et s'il vous plaît noter que, la fonction de surveillance de stationnement nécessite une alimentation continue.

Garantie

Cet article dispose d'une garantie d'un an à compter de la date d'achat.

S'il vous plaît ne hésitez pas à nous faire savoir ce que nous pouvons faire pour vous aider lorsque vous avez un problème de produit.

Apeman adresses e-mail du service client:

Quick-Contact: kt.support@apemans.com

Amérique: support.us@apemans.com

Europe: support.eu@apemans.com

Japon: support.jp@apemans.com

Contenuto

Prefazione&Attenzioni	57
Prefazione	
Attenzioni	
Descrizione del prodotto	59
Contenuto della confezione	
Introduzione del pulsante	
Preparazione ed installazione	61
Inserimento e formattazione della scheda SD	
Installazione del prodotto	
Istruzioni per l'uso	63
Avvio della fotocamera	
Modalità Istruzioni operative	
Menù video	
Menù di impostazione del sistema	
Caratteristiche del prodotto	71
FAQ	72
Garanzia	74

Prefazione

Caro cliente,

Siamo davvero grati di averci scelto come rivenditore di prodotti ideali. Lei è uno dei nostri clienti più apprezzati ed è sempre stato un sincero piacere servirle.

Parlando a nome dell'azienda, ci auguriamo che lei abbia apprezzato la qualità standard dei nostri prodotti e servizi. Faremo ogni sforzo e continueremo a soddisfare le vostre esigenze e aspettative in futuro.

I vostri suggerimenti e feedback ci hanno aiutato a plasmare la nostra attività per adattarsi perfettamente alle vostre esigenze. Come segno del nostro apprezzamento, presto introdurremo una serie di nuovi prodotti per i nostri clienti stimati come voi. La preghiamo di condividere questo con tutti i suoi amici.

Ancora una volta, grazie mille per aver scelto APEMAN. Si prega di notare che gli articoli acquistati da APEMAN sono coperti da una garanzia di un anno. Ci faccia sapere se c'è qualcosa che possiamo fare per aiutarvi e garantirvi di avere una piacevole esperienza utilizzandone.

Saremo lieti di servirvi per molti anni a venire. Se vi è qualsiasi domanda, vi preghiamo di contattarci al più presto possibile. Vi risponderemo al più presto possibile.

Metodo di contatto:

kt.support@apemans.com

Cordiali saluti

APEMAN

Attenzioni

- Si prega di non smontare la macchina da soli per evitare di danneggiare i componenti interni.
- Si prega di non esporre la macchina a forti raggi solari o ad alte temperature.
Può causare danni all'alloggiamento ed ai componenti interni.
- Si prega di assicurarsi che la fotocamera sia spenta prima di collegare / uscire la scheda di memoria per evitare danni alla scheda di memoria e ai dati File.
- È normale se la temperatura della macchina aumenta dopo l'uso per un periodo di tempo.
- Utilizzare un detergente per lenti o strumenti professionali per pulire l'obiettivo.

Descrizione del prodotto

Contenuto della confezione

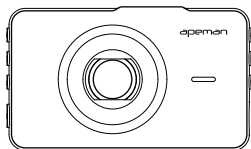

①

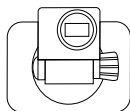

②

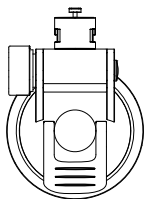

③

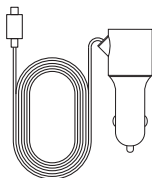

④

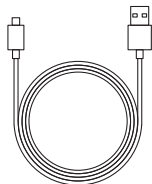

⑤

① Registratore per Auto

② 3M Supporto Adesivo

③ Supporto di Aspirazione

④ Caricatore per Auto

⑤ Cavo Mini USB

Introduzioni di pulsanti

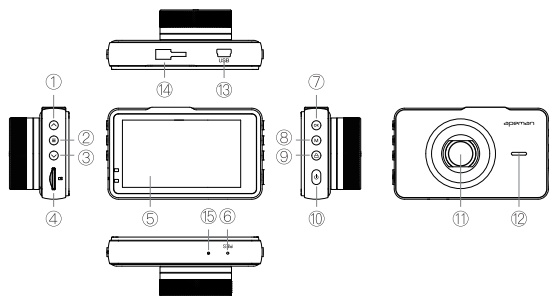

IT

- ① Su
- ② Menù
- ③ Giù
- ④ Slot per scheda TF
- ⑤ Schermo Display
- ⑥ Ripristino
- ⑦ OK
- ⑧ Mezzo
- ⑨ Blocco
- ⑩ Power
- ⑪ Lente
- ⑫ Altoparlante
- ⑬ Interfaccia USB
- ⑭ Base di appoggio
- ⑮ MIC

Introduzione al funzionamento

Inserimento e formattazione della scheda SD

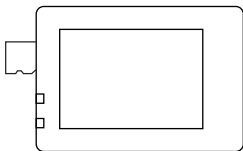

IT

- Preparare una scheda TF Classe 10 (micro SD card), massimo 32 G, non inclusa, inserirla nello slot per schede TF e formattarla prima dell'uso.
- SD card out: premere verso il basso la scheda SD fino a quando non si sente un suono di inserimento. Quindi apparirà la scheda SD insieme a un suono pop.
- Formattazione SD: quando la Dash Cam è accesa, lo schermo potrebbe indicare: formato Micro card. Inserire le impostazioni del menù, premere i pulsanti Su e Giù per selezionare, premere OK per iniziare a formattare, premere nuovamente OK per avviare la registrazione.

Suggerimenti:

La scheda SD deve essere formattata prima dell'uso.

Installazione del prodotto

Collegare la fotocamera con la ventosa in primo luogo come mostrato nell'immagine sottostante e verificare se è stabile.

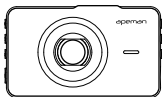
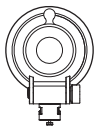

IT

I passaggi di installazione, come mostrato di seguito:

- La telecamera da macchina Dash Cam è montata sulla parabrezza anteriore
- Inserire il caricatore per auto nel foro di alimentazione dell'accendisigari

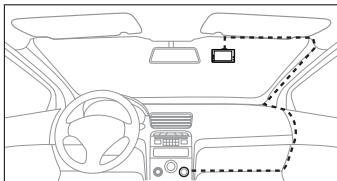

Suggerimenti:

- Prima dell'installazione, pulire la ventosa ed il parabrezza anteriore.
- Si prega di regolare l'obiettivo della fotocamera in un'angolazione appropriata prima di guidare.

Istruzioni per l'uso

Avvio Camera

Avvio manuale

Nello stato OFF, premere e tenere premuto il pulsante di accensione per accedere alla modalità di anteprima.

Si prega di confermare che la fotocamera ha abbastanza potenza in questo momento.

Avvio automatico

Inserire il caricatore per auto per accedere automaticamente alla modalità video, premere il pulsante OK per interrompere la registrazione in modalità anteprima. (Stato: Micro card inserita)

Inserisci automaticamente il caricabatterie per auto nella modalità di anteprima (Stato: Micro card non inserita)

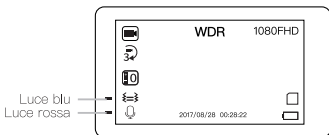

Luce blu: la fotocamera sta registrando quando la luce blu lampeggia.

Luce rossa: la fotocamera si sta caricando quando la luce rossa è accesa.

Modalità Istruzioni operative

Modalità anteprima

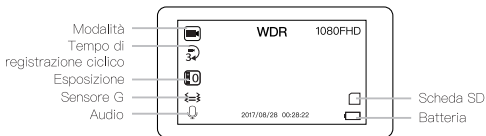

IT

- Nella Modalità anteprima, premere brevemente il tasto OK per accedere alla modalità video.

Modalità video

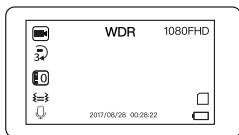

- Avvia o ferma la registrazione video
Nella modalità video, premere brevemente il pulsante OK per avviare o interrompere la registrazione.
- Blocca video
Nella modalità video, premi il pulsante Blocca per bloccare manualmente il video corrente. Se si tratta di un video bloccato, verrà visualizzato un segno di "blocco" sul video.
- Modalità di commutazione

Premere il tasto M una volta, due volte, tre volte per passare alla modalità fotocamera, modalità riproduzione, modalità anteprima.

Modalità fotocamera

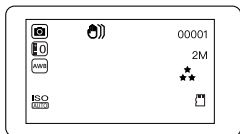

IT

- Premi il pulsante OK per scattare una foto.

Modalità di riproduzione

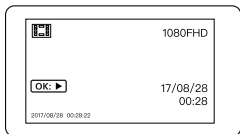

- Riproduci o ferma video
Nella modalità di riproduzione, premere brevemente il pulsante OK per avviare o interrompere la visione del video.
- Seleziona il video di riproduzione
Nella modalità riproduzione, premere i pulsanti Su o Giù per selezionare il video che si desidera riprodurre.

- Avanzamento veloce o riavvolgimento
Durante la riproduzione di video, il pulsante Su significa "pulsante Riavvolgi", il pulsante Giù significa "pulsante Avanti veloce".
- Elimina video
In modalità riproduzione, premi il pulsante Menù e seleziona "Elimina" per eliminare il video.
Per i video bloccati, seleziona Protezione per sbloccare e quindi eliminare.

Menù video

Nella modalità di anteprima, premere una volta il pulsante Menù per accedere al Menù del video.

Premere i pulsanti Su e Giù per selezionare l'icona corrispondente, premere il tasto OK per confermare.

Accedere al sottomenù, premere i pulsanti Su e Giù per selezionare l'icona. Premere il tasto OK per confermare e tornare al menù superiore.

- Risoluzione

Opzioni: 1080FHD / 720P / VGA

Raccomandiamo 1080P in quanto è la migliore qualità, raccomandiamo anche una scheda Micro SD Class 10 da 32 GB che registrerà più ore di video.

- Registrazione ciclica

Opzioni: OFF / 1 minuti / 3 minuti / 5 minuti

Sovrascrivi automaticamente il video sbloccato quando la Micro Card è piena, per garantirne la normale registrazione.

- Ampia gamma dinamica

Lo scopo dell'ampia gamma di immagini dinamiche è quello di rappresentare correttamente l'ampia gamma di luminosità nel mondo reale, dalla luce solare diretta alle ombre più scure.

- Esposizione

Ti consigliamo di utilizzare inizialmente il valore predefinito "+0.0"

Questa impostazione è associata alle condizioni di luce in cui si sta guidando, vale a dire più scure sono le condizioni più alta è l'impostazione "+", o se le condizioni sono molto luminose, si dovrebbero usare le impostazioni "-".

- Rilevazione del movimento

Raccomandiamo OFF durante la guida.

In modalità di anteprima, la macchina inizierà automaticamente la registrazione quando rileva un movimento nella parte anteriore dell'auto di 3 metri. Se in modalità di arresto, ripristinerà lo stato predefinito.

- Audio
Selezionare "on" per attivare il suono della registrazione.
Nella modalità di anteprima e nella modalità video, il pulsante Giù è il tasto di scelta rapida per regolare l'audio.
- Timbro data
Raccomandiamo "On".
Si prega di impostare la data e l'ora corrette nelle impostazioni "data / ora" prima dell'uso.
- Sensore di gravità
Opzioni: OFF / Basso / Medio / Alto
Raccomandiamo "Basso"
Quando si rileva la vibrazione dell'automobile, la sezione del file verrà bloccata, maggiore è la vibrazione, più file saranno bloccati. Se ci sono troppi file bloccati, la macchina potrebbe interrompere la registrazione, che deve formattare la Micro card. Pertanto, si prega di non impostare questo indice di induzione alto.
- Guardia di parcheggio
Attivare questa funzione, il dispositivo registrerà automaticamente quando rileva la vibrazione dell'automobile nello stato di parcheggio. Le protezioni per il parcheggio necessitano di apposite scatole di alimentazione per la specifica telecamera da macchina Dash Cam per collegare l'ACC e il GND nella cassetta di sicurezza.
- Avvertenza faro
Quando la parte anteriore della luce fionda in una certa misura, questa macchina farà un avviso e un'icona lampeggiante.

Menù di impostazione del sistema

Nella modalità di anteprima, premere due volte il pulsante Menù per accedere al menù delle impostazioni di sistema.

Premere i pulsanti Su e Giù per selezionare l'icona corrispondente, premere il tasto OK per confermare.

Per accedere al sottomenù, premere i pulsanti Su e Giù per selezionare l'icona. Premere il tasto OK per confermare e tornare al Menù superiore.

IT

- Data / ora

Premere i pulsanti Su o Giù per modificare la data e premere il pulsante OK per confermare le impostazioni.

- Spegnimento automatico

Opzioni: OFF / 1 minuto / 3 minuti

Quando la videocamera non sta registrando, si spegnerà automaticamente se non viene eseguita alcuna operazione per un certo periodo di tempo.

- Segnale acustico

Tono del tocco

- Lingua

Opzioni: 简体中文/繁体中文/ Deutsch/ English/ français/ Italiano/ Español/ Português/ русский/ 日本語

- Frequenza

Si prega di selezionare la frequenza AC corretta in base alla propria regione.

IT

- Salvaschermo

Opzioni: OFF / 1 minuto / 3 minuti

Nello stato di registrazione, lo schermo si oscura quando non si esegue alcuna

operazione dopo un po', ma la registrazione continua.

- Numero della vettura

Si prega di inserire il numero di targa.

- Formato

Si prega di formattare la scheda SD prima di utilizzarla per la prima volta.

Si prega di formattare la scheda SD ogni 15 giorni per evitare l'inceppamento della fotocamera causato dalla scheda piena.

- Impostazione predefinita

Selezionare OK per ripristinare le impostazioni predefinite.

- Versione

Specificazioni

Display	Display IPS da 3.0 "
Lente	Obiettivo 650NM
Angolo	170°
F/No.	1.8
Illuminamento minimo	1Lux
Metodo di registrazione	Registrazione ciclica / Rilevamento del movimento
Formato dei file	MOV
Codifica video	H.264
Risoluzione video	1920×1080, 1280×720, 640×480
Risoluzione della fotocamera	4032×3024, 3648×2736, 3264×2448, 2592×1944, 2048×1536, 1920×1080, 1280×960, 640×480
Uscita video	No
Video senza soluzione di continuità	Si

FAQ

Q: Posso riprodurre il video sulla dash cam ?

A: È possibile visualizzare la registrazione in modalità riproduzione. Se si tratta di un video bloccato, verrà visualizzato un segno di "blocco" sul video.

Q: La schermata richiede "Si prega di inserire la scheda", ma ho inserito la scheda micro SD, cosa devo fare?

A: Si prega di verificare se la scheda SD è stata formattata nella fotocamera, o di passare a una nuova scheda SD di classe 10 di marca premium con capacità di 32 GB.

Q: La fotocamera si spegne automaticamente dopo la registrazione di un minuto. Cosa dovrei fare?

A: Il tempo di retroilluminazione dello schermo della videocamera è impostato su un minuto. Finché la luce blu lampeggia, la registrazione continua. È inoltre possibile modificare il tempo di retroilluminazione nelle impostazioni di sistema-salvaschermo.

Q: Durante la guida, la fotocamera emette un segnale acustico e mostra un simbolo di faro sullo schermo. Che cosa significa e come faccio a smettere di farlo?

A: È la funzione "Avviso fari". Attenzione fari significa che la luce fionca nella parte anteriore ha raggiunto un certo grado. Pertanto, questa macchina farà un avviso e mostrerà un'icona lampeggiante. Si prega di spegnerlo nel menu di "Avviso fari".

Q: La dash cam dovrebbe essere sempre in carica per continuare a registrare?

A: In generale, la dash cam deve essere caricata tutto il tempo. E

si ricorda che la funzione di monitoraggio del parcheggio richiede un kit di cavi rigidi per garantire un'alimentazione continua.

Garanzia

Questo prodotto ha una garanzia di un anno dalla data di acquisto. Non esitate a farci sapere cosa possiamo fare per assistervi in caso di problemi con il prodotto.

Indirizzi email del servizio clienti Apeman:

IT

Contatto veloce: kt.support@apemans.com

America: support.us@apemans.com

Europa: support.eu@apemans.com

Giappone: support.jp@apemans.com

Índice

Introducción & Precauciones	76
Introducción	
Precauciones	
Descripción del Producto	78
Contenido de la caja	
Introducciones de botones	
Preparación e Instalación	80
Inserción y formateo de la tarjeta SD	
Instalación del producto	
Instrucciones de Uso	82
Puesta en marcha de la cámara	
Instrucciones en modo funcionamiento	
Menú de video	
Menú de configuración del sistema	
Especificaciones del Producto	90
FAQ	91
Garantía	92

Introducción

Estimado cliente,

Estamos muy agradecidos de que nos haya elegido para comprar nuestros productos. Valoramos en gran medida a nuestros clientes y siempre es un placer atenderlos .

Hablando en nombre de la compañía, esperamos que haya disfrutado de la calidad de nuestros productos y servicios. Haremos todo lo posible y continuaremos cumpliendo con sus requisitos y expectativas en el futuro.

ES

Sus sugerencias y comentarios nos han ayudado a dar forma a nuestro negocio para que se adapte perfectamente a sus necesidades. Como muestra de nuestro reconocimiento, pronto presentaremos una serie de nuevos productos para nuestros clientes como usted. Por favor comparta esto con sus amigos.

Nuevamente, muchas gracias por elegir a APEMAN. Tenga en cuenta que los artículos comprados a APEMAN están cubiertos por un año de garantía. Háganos saber si hay algo que podamos hacer para ayudarle y asegurarnos de que tenga una experiencia agradable al usarla.

Esperamos poder servirle durante muchos años. Si tiene alguna pregunta, por favor contáctenos lo antes posible. Le contestaremos encantados.

Método de contacto:

kt.support@apemans.com

Saludos cordiales,
APEMAN

Precauciones

- No desmonte la máquina por sí mismo para evitar dañar los componentes internos.
- No exponga la máquina a la luz solar intensa ni a altas temperaturas. Puede causar daños a la carcasa y componentes internos.
- Asegúrese de que la cámara esté apagada antes de insertar/ retirar la tarjeta de memoria para evitar dañar en la tarjeta o en los archivos de datos.
- Es normal si la temperatura de la máquina aumenta después de usarla durante un período de tiempo.
- Utilice un limpiador de lentes o herramientas profesionales para limpiar la lente.

ES

Descripción del Producto

Contenido de la caja

ES

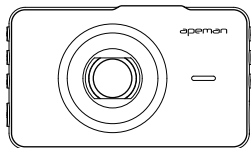

①

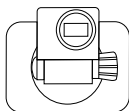

②

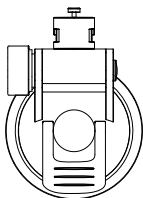

③

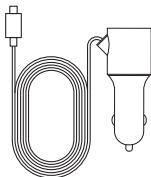

④

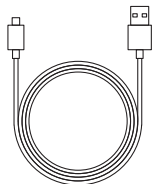

⑤

- ① Cámara Grabadora
- ③ Montaje por Succión

- ② Montaje Adhesivo 3M
- ④ Cargador de Coche

- ⑤ Cable Mini USB

Introducciones de botones

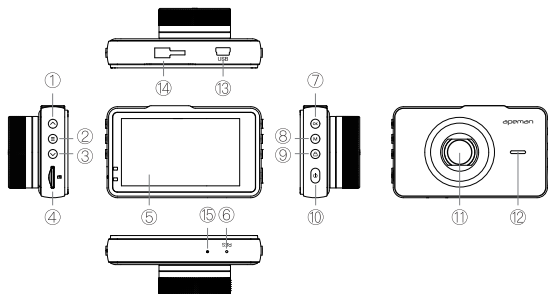

① Arriba

② Menú

③ Abajo

④ Ranura para tarjeta TF

⑤ Pantalla

⑥ Reset

⑦ OK

⑧ Modo

⑨ Bloquear

⑩ Encendido

⑪ Lente

⑫ Altavoz

⑬ Interfaz USB

⑭ Base de soporte

⑮ Micrófono

Preparación e Instalación

Inserción y formato de la tarjeta SD

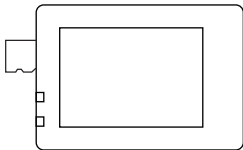

ES

- Prepare una tarjeta TF (tarjeta micro SD) clase 10, máximo 32G, no incluida, insértela en la ranura de la tarjeta TF y formatee la tarjeta antes de usarla.
- Retirar tarjeta SD: presione la tarjeta SD hasta que escuche un click . Sujete la tarjeta SD y retírela.
- Formateo SD: cuando se enciende la cámara, la pantalla puede indicar la opción de formatear la Micro tarjeta. Ingrese a la configuración del menú, presione los botones Arriba y Abajo para seleccionar, presione OK para comenzar a formatear, presione OK nuevamente para iniciar la grabación.

Consejo:

La tarjeta SD debe estar formateada antes de su uso.

Instalación del producto

En primer lugar, coloque la cámara en el soporte, como se muestra en la siguiente imagen, y verifique si está estable.

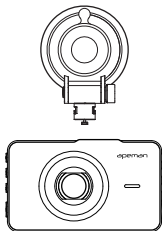

ES

Los pasos de instalación se muestran a continuación:

- La cámara está montada en el parabrisas delantero
- Inserte el cargador de la cámara en una fuente de alimentación del coche, puede utilizar el agujero del encendedor de cigarrillos si está disponible.

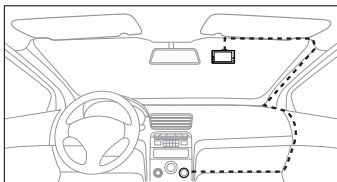

Consejos:

- Antes de la instalación, limpie la ventosa y el parabrisas delantero.
- Ajuste la lente de la cámara en el ángulo apropiado antes de conducir.

Instrucciones de Uso

Puesta en marcha de la Cámara

Inicio manual

En el estado APAGADO, mantenga presionado el botón de Encendido para ingresar al modo de vista previa.

Por favor, confirme que la cámara tiene suficiente carga en este momento.

ES

Auto Inicio

Con la tarjeta micro SD insertada, conecta el cargador de la cámara para entrar al modo de video automáticamente, presione el botón OK para detener la grabación e ir al modo de vista previa.

Sin la tarjeta micro SD insertada, conecta el cargador de la cámara para entrar en el modo de vista previa automáticamente

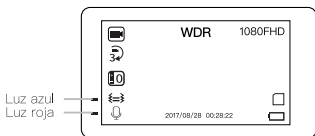

Luz azul: la cámara está grabando cuando la luz azul está parpadeando.

Luz roja: la cámara se está cargando cuando la luz roja está encendida.

Instrucciones en modo funcionamiento

Modo de vista previa

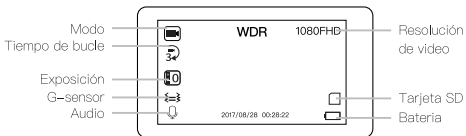

- En el modo de vista previa, presione brevemente el botón OK para ingresar al modo de video.

ES

Modo de video

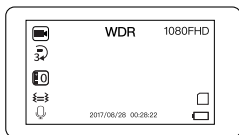

- Iniciar o detener la grabación de video
En el modo de video, presione brevemente el botón OK para iniciar o detener la grabación.
- Bloquear video
En el modo de video, presione el botón de bloqueo para bloquear manualmente el video actual. Si es un video bloqueado, habrá una señal de "bloqueado" en el video.
- Cambiar de Modos

Presione el botón M una vez, dos veces, tres veces para cambiar al modo de cámara, modo de reproducción, modo de vista previa.

Modo de cámara

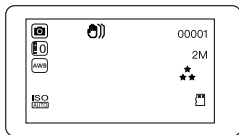

ES

- Presiona el botón OK para tomar una foto.

Modo de reproducción

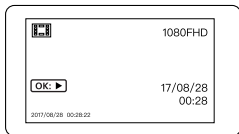

- Reproducir o detener video
En el modo de reproducción, presione brevemente el botón OK para comenzar o parar para ver el video.
- Seleccione vídeo para su reproducción
En el modo de reproducción, presione los botones Arriba o Abajo para seleccionar el video que desea reproducir.

- Avance rápido o rebobinado
Al reproducir el video, el botón Arriba significa "Botón de rebobinado", el botón Abajo significa "Botón de avance rápido".
- Eliminar video
En el modo reproducción, presione el botón Menú y seleccione "Eliminar" para eliminar el video.
Para videos bloqueados, seleccione Protección para desbloquear y luego eliminar.

Menú de video

En el modo de vista previa, presione el botón Menú una vez para ingresar al menú de video.

Presione los botones Arriba y Abajo para seleccionar el ícono correspondiente, presione el botón OK para confirmar.

Ingrese al submenú, presione los botones Arriba y Abajo para seleccionar el ícono. Pulse el botón OK para confirmar y volver al menú superior.

- Resolución
Opciones : 1080FHD/ 720P/ VGA
Recomendamos 1080P ya que es la mejor calidad, también recomendamos una tarjeta Micro SD Clase 10 de 32GB ya que grabará más horas de video.

- Grabación en bucle

Opciones : Apagado/ 1 Minuto/ 3 Minutos/ 5 Minutos

Sobrescribe automáticamente el video desbloqueado cuando la tarjeta Micro está llena, para garantizar la grabación normal.

- Amplio rango dinámico

El propósito de las imágenes de amplio rango dinámico es representar correctamente el amplio rango de brillo en el mundo real desde la luz solar directa hasta las sombras más oscuras.

ES

- Exposición

Recomendamos que inicialmente use el valor predeterminado "+0.0"

Este ajuste está asociado con las condiciones de luz en las que está conduciendo, es decir, cuanto más oscuras son las condiciones, mayor es el ajuste "+", o si sus condiciones son muy brillantes, entonces debería usar los ajustes "-".

- Detección de movimiento

Recomendamos Apagado durante la conducción.

En el modo de vista previa, la máquina comenzará a grabar automáticamente cuando detecte un movimiento en el frente del automóvil a 3 metros. Si se apaga, se restaurará el estado predeterminado.

- Audio

Seleccione "Encendido" para activar la grabación del sonido.

En el modo de vista previa y modo de video, el botón Abajo es la tecla de acceso rápido para ajustar el Audio

- Estampación de fecha
Recomendamos que esté activada.
Configure la fecha y la hora correctas en la configuración de "fecha / hora" antes de usar.
- Sensor de Gravedad
Opciones: Apagado/ Bajo/ Medio/ Alto
Recomendamos "Bajo"
Cuando detecte la vibración del automóvil, la sección del archivo se bloqueará, cuanto mayor sea la vibración, más archivos se bloquearán. Si hay demasiados archivos bloqueados, esa máquina puede dejar de grabar, por lo que debe formatear la Micro tarjeta. Por lo tanto, por favor, no establezca este índice de inducción alto.
- Vigilante de estacionamiento
Active esta función, el dispositivo grabará automáticamente cuando detecte vibración del automóvil en el estado de estacionamiento. El modo vigilante de estacionamiento necesitan cajas de energía especiales para conectar el ACC y el GND en la caja de seguridad.
- Advertencia de faros
Cuando la luz tenue en el frente ha alcanzado un cierto grado, avisará y mostrará un icono parpadeante.

Menú de configuración del sistema

En el modo de vista previa, presione el botón Menú dos veces para ingresar al menú de configuración del sistema.

Presione los botones Arriba y Abajo para seleccionar el icono correspondiente, presione el botón OK para confirmar.

Ingrese al submenú, presione los botones Arriba y Abajo para seleccionar el ícono. Pulse el botón OK para confirmar y volver al menú superior.

ES

- Fecha/ Hora

Presione los botones Arriba o Abajo para cambiar la fecha y presione el botón OK para confirmar la configuración.

- Auto Apagado

Opciones: Apagado / 1 minuto / 3 minutos

Cuando la cámara no está grabando, se apagará automáticamente si no se realiza ninguna operación durante un período de tiempo.

- Beep Sound

Sonido al usar los botones

- Idioma

Opciones : 简体中文/ 繁体中文/ Deutsch/ English/ français/ Italiano/ Español/ Português/ Русский/ 日本語

- Frecuencia
Seleccione la frecuencia de corriente alterna correcta de acuerdo con su región.
- Salvapantallas
Opciones: Apagado / 1 minuto / 3 minutos
En el estado de grabación, la pantalla se oscurece cuando no se realiza ninguna operación después de un tiempo, pero la grabación continúa.
- Matrícula
Ingrese el número de matrícula.
- Formatear
Por favor, formatee su tarjeta SD antes de usarla por primera vez.
Formatee la tarjeta SD cada 15 días para evitar que la cámara se atasque debido a una tarjeta llena.
- Configuración Predeterminada
Seleccione OK para restaurar la configuración predeterminada.
- Versión

Especificaciones del Producto

ES

Pantalla	3.0" IPS
Lentes	650NM lentes
Ángulo	170°
F/No.	1.8
Iluminación mínima	1Lux
Métodos de grabación	Grabación en bucle / Detección de movimiento
Formato Ficheros	MOV
Codificación video	H.264
Resolución video	1920×1080, 1280×720, 640×480
Resolución cámara	4032×3024, 3648×2736, 3264×2448, 2592×1944, 2048×1536, 1920×1080, 1280×960, 640×480
Salida de Video	No
Seamless Video	Sí

FAQ

- Q:** ¿Puedo reproducir el video en la el dispositivo?
- A:** Puedes ver la grabación en modo de reproducción. Si es un video bloqueado, habrá una señal de "bloqueo" en el video.
- Q:** La pantalla muestra "Inserte la tarjeta", pero he insertado la tarjeta micro SD, ¿qué debo hacer?
- A:** Compruebe si la tarjeta SD ha sido formateada en la cámara, o cambie a una nueva tarjeta SD clase 10 de marca premium con capacidad de 32 GB.
- Q:** La cámara se apaga automáticamente después de un minuto de grabación. ¿Qué tengo que hacer?
- A:** El tiempo de retroiluminación de la pantalla de la cámara es de un minuto. Mientras la luz azul parpadee, la grabación continúa. También puede cambiar el tiempo de retroiluminación en el ajuste de pantalla del sistema.
- Q:** Al conducir, la cámara emitirá un pitido y mostrará un símbolo de faro en la pantalla. ¿Qué significa y cómo consigo que deje de hacer eso?
- A:** Es la función "Advertencia de faros". Advertencia de faro significa que la luz tenue en el frente ha alcanzado un cierto grado. Por lo tanto, esta máquina hará un aviso y mostrará un icono parpadeante. Por favor, apáguelo en el menú de "Advertencia de faros".
- Q:** ¿La cámara debería estar siempre en carga para seguir grabando?
- A:** En general, la cámara debe cargarse todo el tiempo. Y tenga en cuenta que, la función de monitoreo de estacionamiento requiere un kit de especial para garantizar una fuente de alimentación continua.

Garantía

Este producto tiene una garantía de un año a partir de la fecha de compra.

No dude en ponerse en contacto con nosotros para ayudarle cuando tenga algún problema con el producto.

Direcciones de correo electrónico de servicio al cliente de Apeman:

Contacto–Rápido: kt.support@apemans.com

América: support.us@apemans.com

Europa: support.eu@apemans.com

Japón: support.jp@apemans.com

内容

フォワード&アテンション	94
フォワード	
注意	
商品説明	96
パッケージ内容	
ボタンの紹介	
準備とインストール	97
SDカードの挿入とフォーマット	
製品のインストール	
取扱説明書	100
カメラの起動	
モード操作説明書	
ビデオメニュー	
システム設定メニュー	
製品仕様	109
FAQ	110
保証	111

序文

お客様、

私たちは、お客様の理想的な製品の販売代理店として私達を選んだことを本当に感謝しています。私達は大切なお客様の一つであり、常に製品を提供するための喜びとなっています。

会社を代表していえば、我々はお客様が私達の製品やサービスの標準品質を楽しんでいることを願っています。私たちはあらゆる面で努力をし、将来あなたの要件と期待にお応えしていきます。

あなたの提案やフィードバックは、私達の製品をお客様のニーズに合うように、私達のビジネスを手伝いをしていただきたいと思います。私たちの感謝の印として、私たちはあなたのような大切なお客様のための新製品のシリーズを導入していきます。あなたの友人のすべてのお客様を共有してください。

APEMANから購入したアイテムには1年間の保証が付いていますので、ご迷惑をおかけすることはいたしません

私たちは何年にもわたってあなたを奉仕することを楽しみにしています。

質問があれば、できるだけ早くご連絡ください。

連絡メールアドレス:kt.support@apemans.com

どうぞ宜しくお願いします。

APEMAN

注意

- ・内部部品の損傷を避けるため、機械を分解しないでください。
- ・強い日光や高温の下に置かないでください。筐体や内部部品が損傷する恐れがあります。
- ・メモリカードやデータファイルが破損しないように、メモリカードを抜き差しする前に、カメラの電源が切れていることを確認してください。
- ・一定時間使用した後、機械の温度が上昇した場合は正常です。
- ・レンズをきれいにするには、レンズクリーナーやプロのツールを使用してください。

商品説明

パッケージ内容

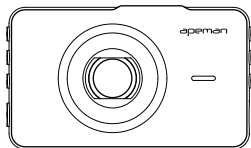

①

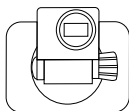

②

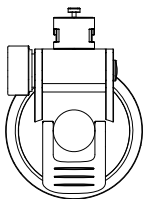

③

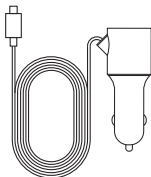

④

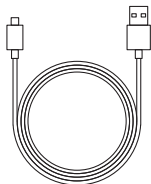

⑤

- ① カーレコーダー
- ② 3M 接着マウント
- ③ サクションマウント
- ④ シガーソケット
- ⑤ ミニUSBケーブル

ボタンの紹介

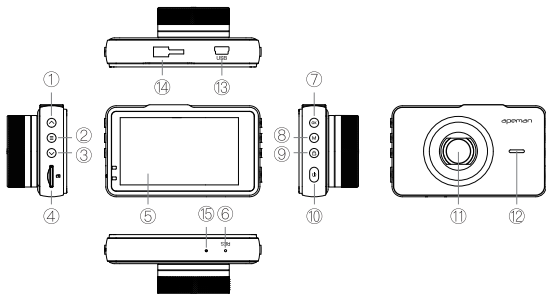

JP

- | | |
|-------------|---------------|
| ① アップ | ⑨ ロック |
| ② メニュー | ⑩ パワー |
| ③ ダウン | ⑪ レンズ |
| ④ TFカードスロット | ⑫ ラウドスピーカー |
| ⑤ 表示画面 | ⑬ USBインターフェイス |
| ⑥ リセット | ⑭ スタンドベース |
| ⑦ OK | ⑮ MIC |
| ⑧ モード | |

準備とインストール

SDカードの挿入とフォーマット

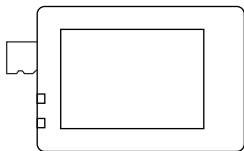

JP

- ・クラス10のTFカード(マイクロSDカード)を用意してください(最大32G、付属していません)。使用前にTFカードスロットに挿入してフォーマットしてください。
- ・SDカード出力:挿入音が聞こえるまでSDカードを押し下げます。すると、SDカードがポップ音とともに飛びます。
- ・SDフォーマット:ドライブレコーダーがオンになっているときは、フォーマットマイクロカードを表示します。メニュー設定を入力し、アップ/ダウンボタンを押して選択し、OKを押してフォーマットを開始、もう一度OKを押して録画を開始します。

ヒント:

使用前にSDカードをフォーマットする必要があります。

製品のインストール

まず下図のようにサクションカップとカメラを接続し、安定しているかどうか確認してください。

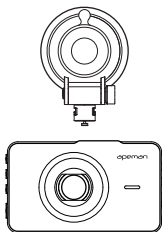

JP

- ・インストール手順は以下のとおりです。
- ・車のダッシュカムカメラがフロントガラスに取り付けられています。シガーソケットをシガレットライターの電源穴に差し込みます

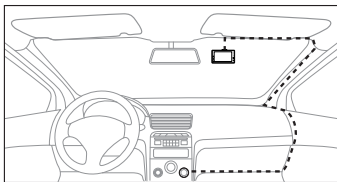

ヒント:

- ・設置前に、サクションカップとフロントガラスを清掃してください。
- ・運転前にカメラのレンズを適切な角度に調整してください。

取扱説明書

カメラの起動

手動スタートアップ

オフの状態では、電源ボタンを押し続けてプレビューモードに入ります。
このときカメラの電源が十分であることを確認してください。

自動スタートアップ

自動的にビデオモードに入る車の充電器を挿入し、プレビューモードに記録を停止するには、OKボタンを押してください(状態:マイクロカードが挿入されている)

シガーソケットをプレビューモードに自動的に挿入する(状態:マイクロカードが挿入されていない)

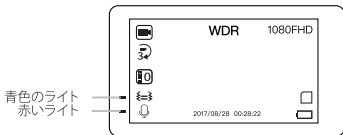

青色のライト - 青色のライトが点滅しているときにカメラが録画しています。
赤いライト - 赤いライトが点灯しているときにカメラが充電中です。

モード操作説明書

プレビューモード

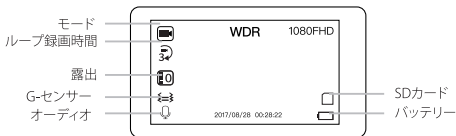

- ・ プレビューモードOKボタンを短く押してビデオモードにします。

ビデオモード

JP

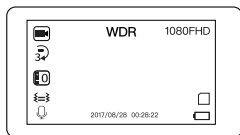

- ・ ビデオ録画の開始/停止
ビデオモードでは、[OK]ボタンを短く押して録画を開始/停止します。
- ・ ビデオをロックする
ビデオモードでは、ロックボタンを押して現在のビデオを手動でロックします。ビデオがロックされている場合は、ビデオに「ロック」記号が表示されません。
- ・ スイッチングモード

Mボタンを1回、2回、3回押して、カメラモード、再生モード、プレビューモードに切り替えます。

カメラモード

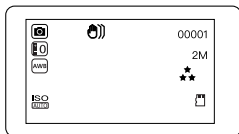

- ・ OKボタンを押して写真を撮ります。

JP

再生モード

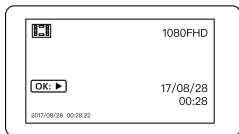

- ・ ビデオの再生または停止
再生モードでは、[OK]ボタンを短く押して、ビデオの再生を開始または停止します。
- ・ 再生ビデオの選択
再生モードで、上または下のボタンを押して、再生するビデオを選択します。

- ・早送りまたは巻き戻し
ビデオを再生するとき、上ボタンは「巻き戻しボタン」を意味し、下ボタンは「早送りボタン」を意味する。
- ・ビデオの削除
再生モードでは、メニューボタンを押して "削除" を選択してビデオを削除します。
ロックされた動画の場合は、[保護するには保護] を選択してから削除してください。

ビデオメニュー

プレビューモードでは、メニューボタンを1回押してビデオメニューに入ります。

上下のボタンを押して対応するアイコンを選択し、OKボタンを押して確定します。

サブメニューに入り、上/下ボタンを押してアイコンを選択し、OKボタンを押して確定し、上位メニューに戻ります。

- ・解像度
オプション:1080FHD / 720P / VGA
最高の品質であることを念のために置いて1080Pを勧めます。32GB Class 10 Micro SDカードをお勧めます。これにより、より多くのビデオ時間が録されます。
- ・ループ録画
オプション:OFF / 1分 / 3分 / 5分
通常の録画を確実にするために、マイクロカードがいっぱいになると、ロックされていないビデオを自動的に上書きします。
- ・ワイドダイナミックレンジ
広ダイナミックレンジイメージングの目的は、現実世界の広い範囲の明るさを、直射日光から最も暗い影まで正確に表現することです。
- ・露出
最初にデフォルトを使用することをお勧めします。
この設定はあなたが運転している明るい条件と関連しています。つまり、条件が暗くなるほど「+」設定が高くなります。また、条件が非常に明るい場合は「-」設定を使用する必要があります。
- ・動き検出
運転中はOFFをおすすめします。
プレビューモードでは、マシンは3メートル先のモーションを検出すると自動的に記録を開始します。シャットダウンすると、デフォルトの状態に戻ります。
- ・オーディオ
「on」を選択すると録画が鳴ります。

プレビューモードとビデオモードでは、下ボタンがオーディオを調整するためのホットキーです

- ・日付スタンプ

オンにすることをお勧めします。

使用する前に「日付/時刻」の設定で正しい日付と時刻を設定してください。

- ・G-センサー

オプション:OFF/ロー/ミディアム/ハイ

私たちは「ロー」をお勧めます。

車の振動を検出すると、ファイルのセクションがロックされ、振動が高ければ高いほどファイルはロックされ、ロックされたファイルが多すぎると、そのマシンは記録を停止する可能性があります。この誘導指数を高く設定しないでください。

- ・パーキングガード

この機能をオンにすると、パーキング状態で車の振動を検出したときに自動的に記録されます。駐車場のガードには、セーフティボックスのACCとGNDを接続する専用のダッシュカムカメラ専用の電源ボックスが必要です。

- ・ヘッドライト警告

暗い場所の正面がある程度光を当てると、この機は通知と点滅するアイコンを表示します。

システム設定メニュー

プレビューモードでは、メニューボタンを2回押してシステム設定メニューに入ります。

↑↓のボタンを押して対応するアイコンを選択し、OKボタンを押して確定します。

サブメニューに入り、上/下ボタンを押してアイコンを選択し、OKボタンを押して確定し、上位メニューに戻ります。

- ・日付/時刻
↑または↓ボタンを押して日付を変更し、OKボタンを押して設定を確定します。
- ・オートパワーオフ
オプション:OFF / 1分/ 3分
カメラが録画中でないときは、一定時間操作がないと自動的にシャットダウンします。
- ・ビープ音
タッチトーン
- ・言語
オプション:簡体字中国語/繁体字中国語/ドイツ語/英語/フランス語/イタリア語/スペイン語/ポルトガル語/русский/日本語
- ・頻度
お住まいの地域に応じて適切なAC周波数を選択してください。
- ・スクリーンセーバー
オプション:OFF / 1分/ 3分
録画状態では、しばらくしても操作がないと画面が暗くなりますが、録画は続行されます。
- ・車の番号
ナンバープレート番号を入力してください。
- ・フォーマット

SDカードを初めて使用する前にフォーマットしてください。
カードがいっぱいになることによるカメラの詰まりを防ぐため、15日ごとにSDカードをフォーマットしてください。

- ・デフォルト設定
[OK]を選択すると、デフォルト設定が復元されます。
- ・バージョン

製品仕様

表示	3.0" IPS 表示
レンズ	650NM レンス
角度	170°
F/No.	1.8
最小照度	1Lux
レコードメソッド	ループ録画/動き検出
ファイル形式	MOV
ビデオエンコーディング	H.264
ビデオ解像度	1920×1080、1280×720、640×480
カメラ解像度	4032×3024、3648×2736、3264×2448、 2592×1944、2048×1536、1920×1080、 1280×960、640×480
ビデオ出力	いいえ
シームレスなビデオ	はい

JP

FAQ

Q: ドライブレコーダービデオを再生できますか？

A: 再生モードで録画を見ることができます。ビデオがロックされている場合は、ビデオに「ロック」記号が表示されます。

Q: 「カードを挿入してください」というメッセージが表示されます、マイクロSDカードを挿入しましたが、どうすればいいですか？

A: SDカードがカメラでフォーマットされているかどうかを確認するか、32Gまでの新しいプレミアムブランドクラス10SDカードに変更してください。

Q: 1分録画後にカメラが自動的にシャットダウンしますが、どうすればいいですか？

A: カメラの画面のバックライト時間は、デフォルトで1分です。青色のライトが点滅している間は、録画は続行中です。また、システム設定スクリーンセーバーでバックライトの時間を変更することもできます。

Q: 運転中、カメラがビープ音を出し、ヘッドライトのシンボルを画面に表示します。それはどういう意味ですか、それをやめるにはどうしたらいいですか？

A: それはヘッドライトの警告が前面に薄明かりがしたがって、このマシンは通知を行い、点滅するアイコンがヘッドライトの警告」のメニューでそれをオフにしてください表示されますある程度に達したことを意味機能「ヘッドライトの警告」です。

Q: 録画を続けるには、ドライブレコーダーは常に充電していますか？

A: 一般的に、ダッシュカムは常に充電されている必要があります。駐車監視機能には、連続的な電源供給を確保するためのハードワイヤキットが必要です。

保証

この製品は、購入日から1年間の保証が付いています。
製品に問題が発生した場合は、お手数かけますがご連絡下さい。
Apemanカスタマーサービスの電子メールアドレス

クイックコンタクト: kt.support@apemans.com
アメリカ: support.us@apemans.com
ヨーロッパ: support.eu@apemans.com
日本語: support.jp@apemans.com

JP



Made in China

Version 2.2