

Genesis

GJS500

VARIABLE-SPEED ORBITAL-ACTION JIG SAW

SCIE SAUTEUSE À VITESSE VARIABLE AVEC MOUVEMENT ELLIPTIQUE

SIERRA DE VAIVÉN DE VELOCIDAD VARIABLE CON MOVIMIENTO ORBITAL

Operator's Manual

Manuel d'utilisation

Manual del Operario



TOLL FREE
HELP LINE:

888-552-8665

WEBSITE: www.genesispowertools.com

SPECIFICATIONS

- Model: ----- GJS500
- Rated Power: ----- 120V~/60Hz, 5.0 Amp
- No Load Speed: ----- 0-3000 SPM
- Orbital Action: ----- 4 Stages
- Blade Type: ----- T-Shank
- Stroke Length: ----- 3/4" (19mm)
- Cutting Capacity in Wood: ----- 3-3/16" (80mm)
- Cutting Capacity in Steel: ----- 1/4" (6mm)
- Net Weight: ----- 4.5 lb

Includes: Rip Guide, Wood-Cutting Blade, Metal-Cutting Blade, Vacuum Adaptor and Allen Wrench

⚠ WARNING: To reduce the risk of injury, user must read and understand this operator's manual before operating this tool. Save this Manual for future reference.

Toll-Free Help Line: 1-888-552-8665



⚠ WARNING: The Operation of any power tool can result in foreign objects being thrown into your eyes, which can result in severe eye damage. Before beginning tool operation, always wear safety goggles or safety glasses with side shields and a full face shield when needed. We recommend Wide Vision Safety Mask for use over eyeglasses or standard safety glasses with side shields. Always wear eye protection which is marked to comply with ANSI Z87.1.



Look for this symbol to point out important safety precautions. It means attention!!! Your safety is involved.

GENERAL SAFETY RULES

⚠ WARNING: Some dust created by power sanding, sawing, grinding, drilling, and other construction activities contains chemicals known to cause cancer, birth defects or other reproductive harm. Some examples of these chemicals are:

- Lead from lead-based paints.
- Crystalline silica from bricks and cement and other masonry products.
- Arsenic and chromium from chemically treated lumber.

Your risk from these exposures varies, depending on how often you do this type of work. To reduce your exposure to these chemicals: work in a well ventilated area, and work with approved safety equipment, such as those dust masks that are specially designed to filter out microscopic particles.

⚠ WARNING: Read and understand all warnings, cautions and operating instructions before using this equipment. Failure to follow all instructions listed below may result in electric shock, fire and/or serious personal injury.

SAVE THESE INSTRUCTIONS

WORK AREA SAFETY

- **Keep your work area clean and well lit.** Cluttered benches and dark areas invite accidents.
- **Do not operate power tools in explosive atmospheres,** such as in the presence of flammable liquids, gases, or dust. Power tools create sparks which may ignite the dust or fumes.

- **Keep bystanders, children, and visitors away while operating a power tool.** Distractions can cause you to lose control.

ELECTRICAL SAFETY

- **Power tool plugs must match the outlet.** Never modify the plug in any way. Do not use any adaptor plugs in any earthed (grounded) power tools. Double insulated tools are equipped with a polarized plug (one blade is wider than the other). This plug will fit in a polarized outlet only one way. If the plug does not fit fully in the outlet, reverse the plug. If it still does not fit, contact a qualified electrician to install a polarized outlet. Do not change the plug in any way. Double insulation eliminates the need for the three wire grounded power cord and grounded power supply system.
- **Do not expose power tools to rain or wet conditions.** Water entering a power tool will increase the risk of electric shock.
- **Avoid body contact with earthed or grounded surfaces such as pipes, radiators, ranges and refrigerators.** There is an increased risk of electric shock if your body is grounded.
- **Do not abuse the cord.** Never use the cord for carrying, pulling or unplugging the power tool. Keep cord away from heat, oil, sharp edges or moving parts. Damaged cords increase the risk of electric shock.
- **When operating a power tool outside, use an extension cord suitable for outdoor use.** These cords are rated for outdoor use and reduce the risk of electric shock.
- **Do not use AC only rated tools with a DC power supply.** While the tool may appear to work. The electrical components of the AC rated tool are likely to fail and rate a hazard to the operator.

PERSONAL SAFETY

- **Stay alert,** watch what you are doing and use common sense when operating a power tool. Do not use tool while tired or under the influence of drugs, alcohol, or medication. A moment of inattention while operating power tools may result in serious personal injury.
- **Use safety equipment.** Always wear eye protection. Safety equipment such as dust mask, non-skid safety shoes, hard hat, or hearing protection for appropriate conditions will reduce personal injuries.
- **Dress properly.** Do not wear loose clothing or jewelry. Keep your hair, clothing and gloves away from moving parts. Loose clothes, jewelry or long hair can be caught in moving parts. Air vents may cover moving parts and should be avoided.
- **Avoid accidental starting.** Ensure the switch is in the off position before plugging in. Carrying power tool with your finger on the switch or plugging in power tools that have the switch on invites accidents.
- **Remove any adjusting keys or wrenches before turning the power tool on.** A wrench or key that is left attached to a rotating part of the tool may result in personal injury.
- **Do not overreach.** Maintain proper footing and balance at all times. Loss of balance can cause an injury in an unexpected situation.
- **If devices are provided for connection of dust extraction and collection facilities, ensure these are connected and properly used.** Use of these devices can reduce dust related hazards.
- **Do not use a ladder or unstable support.** Stable footing on a solid surface enables better control of the tool in unexpected situations.
- **Keep tool handles dry, clean and free from oil and grease.** Slippery handles cannot safely control the tool.

TOOL USE AND CARE

- **Secure the workpiece.** Use clamp or other practical way to hold the workpiece to a stable platform. Holding the workpiece by hand or against your body is unstable and may lead to loss of control.
- **Do not force the power tool.** The tool will perform the job better and safer at the feed rate for which it is designed. Forcing the tool could possibly damage the tool and may result in personal injury.
- **Use the correct power tool for the job.** Don't force the tool or attachment to do a job for which it is not designed.
- **Do not use tool if switch does not turn it on or off.** Any tool that cannot be controlled with the switch is dangerous and must be repaired or replaced by an authorized service center.

- **Turn power tool off, and disconnect the plug** from the power source and/or battery pack from the power tool before making any adjustments, changing the accessories, or storing the tools. Such preventive safety measures reduce the risk of an accidental start up which may cause personal injury.
- **Store idle tool out of reach of children and other inexperienced persons.** It is dangerous in the hand of untrained users.
- **Maintain power tools with care.** Check for proper alignment and binding of moving parts, component breaks, and any other conditions that may affect the tool's operation. A guard or any other part that is damaged must be properly repaired or replaced by an authorized service center to avoid risk of personal injury.
- **Use recommended accessories.** Using accessories and attachments not recommended by the manufacturer or intended for use on this type tool may cause damage to the tool or result in personal injury to the user. Consult the operator's manual for recommended accessories.
- **Keep cutting tools sharp and clean.** Properly maintained cutting tools with sharp cutting edges are less likely to bind and are easier to control.
- **Feed the workpiece in the correct direction and speed.** Feed the workpiece into a blade, cutter, or abrasive surface against the direction of the cutting tool's direction of rotation only. Incorrectly feeding the workpiece in the same direction may cause the workpiece to be thrown out at high speed.
- **Never leave the tool running unattended, turn the power off.** Do not leave the tool until it comes to a complete stop.
- **Never start the power tool when any rotating component is in contact with the workpiece.**

⚠ WARNING: USE OF THIS TOOL CAN GENERATE AND DISBURSE DUST OR OTHER AIRBORNE PARTICLES, INCLUDING WOOD DUST, CRYSTALLINE SILICA DUST AND ASBESTOS. Direct particles away from face and body. Always operate tool in a well-ventilated area and provide for proper dust removal. Use dust collection system wherever possible. Exposure to the dust may cause serious and permanent respiratory or other injury, including silicosis (a serious lung disease), cancer, and death. Avoid breathing the dust, and avoid prolonged contact with the dust. Allowing dust to get into your mouth or eyes, or lay on your skin may promote absorption of harmful material. Always use properly fitting NIOSH/OSHA approved respiratory protection appropriate for dust exposure, and wash exposed areas with soap and water.

SERVICE

- **Have your power tool serviced by a qualified repair person using only identical replacement parts.** This will ensure that the safety of the power tool is maintained.
- **Service your power tool periodically.** When cleaning a tool, be careful not to disassemble any portion of the tool since internal wires may be misplaced or pinched.

SAVE THESE INSTRUCTIONS

EXTENSION CORDS

Grounded tools require a three wire extension cord. Double insulated tools can use either a two or three wire extension cord. As the distance from the power supply outlet increases, you must use a heavier gauge extension cord. Using extension cords with inadequately sized wire causes a serious drop in voltage, resulting in loss of power and possible tool damage. Refer to the table shown below to determine the required minimum wire size.

The smaller the gauge number of the wire, the greater the capacity of the cord. For example: a 14-gauge cord can carry a higher current than a 16-gauge cord. When using more than one extension cord to make up the total length, be sure each cord contains at least the minimum wire size required. If you are using one extension cord for more than one tool, add the nameplate amperes and use the sum to determine the required minimum wire size.

Guidelines for Using Extension Cords

- If you are using an extension cord outdoors, be sure it is marked with the suffix “W-A” (“W” in Canada) to indicate that it is acceptable for outdoor use.
- Be sure your extension cord is properly wired and in good electrical condition. Always replace a damaged extension cord or have it repaired by a qualified person before using it.
- Protect your extension cords from sharp objects, excessive heat, and damp or wet areas.

Recommended Minimum Wire Gauge for Extension Cords (120 Volt)

Nameplate Amperes (At Full Load)	Extension Cord Length					
	25 Feet	50 Feet	75 Feet	100 Feet	150 Feet	200 Feet
0–2.0	18	18	18	18	16	16
2.1–3.4	18	18	18	16	14	14
3.5–5.0	18	18	16	14	12	12
5.1–7.0	18	16	14	12	12	10
7.1–12.0	18	14	12	10	8	8
12.1–16.0	14	12	10	10	8	6
16.1–20.0	12	10	8	8	6	6

SPECIFIC SAFETY RULES FOR JIG SAWS

⚠ WARNING: DO NOT LET COMFORT OR FAMILIARITY WITH PRODUCT (GAINED FROM REPEATED USE) REPLACE STRICT ADHERENCE TO PRODUCT SAFETY RULES. If you use this tool unsafe or incorrectly, you can suffer serious personal injury!











- **Hold the tool by insulated gripping surfaces** when performing an operation where the tool may contact hidden wiring. Contact with a “live” wire will make exposed metal parts of the tool “live” and shock the operator.
- **Avoid cutting nails**, inspect workpiece for any nails and remove them before operation.
- **Do not cut hollow pipe.**
- **Check for the proper clearance** beyond the workpiece before cutting so that the blade will not strike the floor, work bench, and etc.
- **Make sure the blade is NOT contacting the workpiece** before the switch is turned on.
- **Do not leave the tool running.** Operate the tool only when hand-held.
- **Do not touch the blade or the workpiece immediately after operation.** It may be extremely hot and could burn your skin.
- **Always switch off and wait for the blade to come to a complete stop** before removing from the workpiece.
- **Keep hands away from the moving parts.**
- **Some material contains chemicals which may be toxic.** Take caution to prevent dust inhalation and skin contact. Follow material supplier safety data.
- **Always hold the tool firmly in your hands** before switching the tool “ON”.
- **Wear eye and hearing protection.** Always use safety glasses with side shields. Unless otherwise specified, everyday glasses provide only limited impact resistance, they are not safety glasses. Use only certified safety equipment; eye protection equipment should comply with ANSI z87.1 standards. Protective hearing equipment should comply with ANSI s3.19 standards.
- **Protect your lungs.** Wear a face or dust mask if the operation is dusty. Following this rule will reduce the risk of personal injury.

⚠ WARNING: Read and understand all warnings, cautions and operating instructions before using this equipment. Failure to follow all instructions listed below may result in electric shock, fire and/or serious personal injury.

SAVE THESE INSTRUCTIONS

SYMBOLS

Some of the following symbols may appear on this product. Study these symbols and learn their meaning. Proper interpretation of these symbols will allow for more efficient and safer operation of this product.

SYMBOL	DESCRIPTION	SYMBOL	DESCRIPTION
V	Volts	 or A.C.	Alternating current
A	Amperes	 or D.C.	Direct current
Hz	Hertz		Class II construction Double Insulated construction
W	Watts		Warning symbol. Precautions that involve your safety
n_0	No Load Speed		To reduce the risk of injury, read Operator's Manual before using this product.
kg	Kilograms		Wear safety glasses, ear protection and respiratory protection
H	Hours		Do not dispose with household waste
RPM	Revolutions per minute		Do not touch the running blade
SPM	Strokes per minute		Do not use in wet conditions
OPM	Oscillations per minute		Do not put battery in fire
.../min	Per minute		Battery cannot exceed 59° C



This symbol designates that this product is listed with U.S. and Canada requirements by ETL testing Laboratories, Inc.

KNOWING YOUR JIG SAW

1. Trigger Switch
2. Lock-On Button
3. Variable-Speed Dial
4. Blade Holder
5. Base
6. Chip Shield Rod
7. Roller Guide
8. Vacuum Adaptor
9. Allen Key Holder
10. Orbital Setting Selector

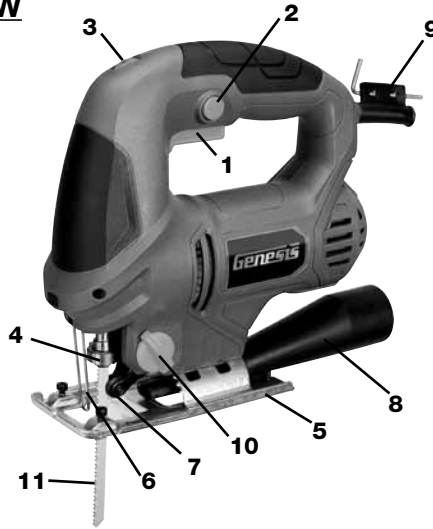

FIG 1

UNPACKING AND CONTENTS

IMPORTANT: Due to modern mass production techniques, it is unlikely the tool is faulty or that a part is missing. If you find anything wrong, do not operate the tool until the parts have been replaced or the fault has been rectified. Failure to do so could result in serious personal injury.

CONTENTS IN PACKAGE

Description	Q'ty	Description	Q'ty
Jig Saw	1	Vacuum Adaptor	1
Wood-Cutting Blade	1	Allen Wrench	1
Metal-Cutting Blade	1	Operator's Manual	1
Rip Guide	1		

ASSEMBLY AND ADJUSTMENTS

⚠ WARNING: Always be sure that the tool is switched off and unplugged before adjusting, adding accessories, or checking a function on the tool.

BLADE INSTALLATION AND REMOVAL (FIG 2)

CAUTION: Always clean out all chips or foreign matter adhering to the blade and/or blade holder. Failure to do so may cause insufficient tightening of the blade, resulting in a serious personal injury. Do not touch the blade or the workpiece immediately after operation; they may be extremely hot and could burn your skin. Always secure the blade firmly. Insufficient tightening of the blade may cause blade breakage or serious personal injury.

NOTE: Use only T-Shank jig saw blades.

To Install the Blade:

1. Open the blade holder by rotating the spring loaded lever clockwise.
2. With the blade teeth facing forward, insert the blade into the blade holder as far as it will go.
3. Check to make sure the back edge of the blade is positioned properly in the groove of the roller guide.
4. Release the holder lever. The blade should now be secured in the blade holder.

To Remove the Blade: Rotate the spring loaded lever clockwise. Pull the blade out of the blade holder.

CAUTION: Make sure the blade is securely fastened each time before using the saw.

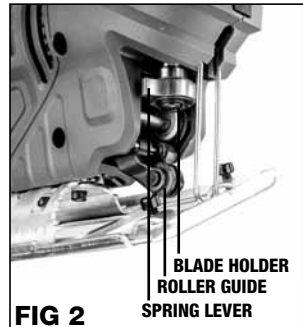

FIG 2

VACUUM ADAPTOR INSTALLATION (FIG 3)

Your jig saw comes with a vacuum adaptor (8). This attachment allows you to connect it to a standard 1-1/2" vacuum hose.

To connect the vacuum adaptor to the tool, insert the smaller side of vacuum adaptor into the base opening as shown in FIG 3. There are two raised stops on the flat side of the vacuum adaptor for positioning. You may use force to push the vacuum adaptor into its working position.

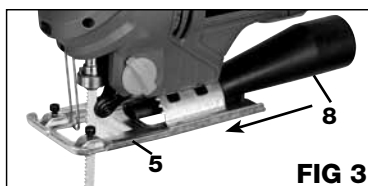

FIG 3

OPERATION

SWITCH ACTION

⚠ WARNING: Always be sure that the tool is switched off and unplugged before adjusting or checking function on the tool. The switch can be locked in the "ON" position for ease of operator comfort during extended use. Use caution when locking tool in the "ON" position and maintain a firm grasp on the tool.

This jig saw is equipped with an "ON/OFF" trigger switch (1) which is operated by squeezing or releasing, and a lock-on button (2) for extended use.

To Start the Saw, depress the switch (1). For extended use, you may set lock-on button to relieve the fatigue. Depress the switch to the max speed, depress the lock-on button to lock the switch on. To release the lock-on button, depress the switch.

To Stop the Saw, release the switch. If the lock-on button is in use, depress the switch first and then release it to stop the saw.

SPEED ADJUSTMENT DIAL

Your jig saw is equipped with a speed adjusting dial located on the upper, forward portion of the saw's handle. Tool speed can be infinitely adjusted between 0 and 3,000 strokes per minute by rotating the adjusting dial. Speed indicators appear on the dial as the numbers 1 through "MAX": 1 is the slowest saw speed and "MAX" represents the highest speed. Therefore, Speed Increases as you rotate the dial towards "MAX". Speed decreases as you rotate the dial towards "MIN". The speed adjusting dial can be operated while the saw is running or when the saw is not operating. The operator has the ability to preset the saw's speed by rotating the dial to the desired setting and then fully depressing the trigger switch, turning the saw on for use. Please note: regardless of pressure applied on the trigger, the tool will not operate any faster than the maximum speed setting selected. Be aware that when the jigsaw is operated at low speed the motor temperature will begin to rise due to the slower speed of the internal cooling fan. In such cases, it is necessary to occasionally run the tool at full speed for a few minutes to aid internal cooling to keep the motor operating at high efficiency.

The jig saw cutting speed (or stroke rate) required depends on the material being cut, the type of blade being used, and the feed rate used by the operator. The best speed for a particular application is largely based on operator experience or experimentation. However, as a general rule, slower speeds are for denser materials and faster speeds for soft materials. Saw blade life is also largely determined by the motor speed and the type of material being cut. The following chart is intended as a guideline only; test cuts in scrap should be performed first to determine the best speed setting.

Workpiece being cut	Adjusting dial number
Wood	4 – Max
Mild Steel	3 – Max
Stainless Steel	3 – 4
Aluminum	3 – Max
Plastics	1 – 4

SELECTING THE ORBITAL CUTTING ACTION

This jigsaw can be operated in the conventional straight line (up and down) mode or with an "orbital" cutting action. During orbital cutting, the blade is thrust forward on the upward (cutting) stroke, greatly increasing cutting speed. During the down stroke, the blade is cleared of accumulated debris, enhancing cutting efficiency and extending blade life by causing the blade to run cooler. The orbital action adjustment switch is located on the

lower left hand portion of the motor housing near the chip deflector. The motor housing is marked: 0, I, II, III. The “0” designates the straight-line mode. “I” through “III” designate increasing levels of orbital action. Just as with blade speed, selecting the proper orbital action is largely a matter of operator experience and experimentation on scrap. The chart shown below is intended as a guideline only.

Position	Cutting Action	Applications
0	Straight-line	For clean cuts in wood and plywood. For cutting mild steel, stainless steel, and plastics.
I	Small orbit	For cutting mild steel, aluminum, and hard wood.
II	Medium orbit	For cutting wood and plywood.
III	Large orbit	For fast, aggressive cutting in wood and plywood.

APPLICATION

BLADE SELECTION

To obtain the best performance from the saw, it is important to select a specific blade for the particular application and type of material you wish to cut. By doing this you will get a smoother, faster cut and prolong blade life.

NOTE: This tool is designed to work with T-shank blades. Other types of saw blades are not guaranteed to work properly and may come loose from the tool.

GENERAL CUTTING

CAUTION: Always hold the base flush with the workpiece. Failure to do so may cause blade breakage, resulting in a serious injury.

Jig saws cut on the upstroke. It causes the workpiece surface facing upwards to splinter. Therefore, determine the “good” side of your workpiece, and place your guidelines for cutting on the opposite side. Properly support and clamp the workpiece with the “good” side down, and with the guidelines clearly visible and unobstructed (above & below) the surface to be cut.

To start the cut, place the front edge of the saw base on the workpiece and align the blade with the previously drawn guideline. Make sure the blade does not contact the workpiece. Turn the saw on, wait for the blade to reach full speed and slowly move the blade into the workpiece. Apply only enough downward pressure to keep the saw steady on the workpiece and only enough forward pressure to keep the blade cutting.

EDGE GUIDE CUTTING

This jig saw is equipped with a Rip Guide. It can be used for making cross cuts and rip cuts.

To Install the Rip Guide

1. Use Allen wrench provided, loosen the two screws at the front of the base.
2. Insert the rip guide arm through two slots with the scale side up.
3. Adjust rip guide to the desired width and lock in place by tightening the two screws.

BEVEL CUTTING

Bevel cutting angles may be adjusted from 0° to 45° right or left. Angles for cuts from 0° to 45° in 15° increments are marked on a scale on both the left and right side of the base.

To Adjust the Bevel Cutting Angles

1. Using Allen wrench provided, loosen the two base screws until the base can be moved.
2. Slide base backward until base screws can move freely in the grooves in base.
3. Align the mark, on the base, of the desired angle with the edge of motor housing.
4. Once the desired angle is reached, tighten the base screws securely.

INTERIOR CUTOOTS

An interior cutout is needed when a cutting pattern is located in the workpiece without a lead-in cut from an edge. These cuts can be performed using one of two methods: either using starting holes or by plunge cutting.

SCROLL CUTTING

Scroll cuts can be made with the jig saw by guiding the direction of the cut with applied pressure on the handle.

⚠ WARNING: Excessive side pressure to the blade could result in broken blades or damage to the material being cut.

MAINTENANCE

CLEANING

Avoid using solvents when cleaning plastic parts. Most plastics are susceptible to damage from various types of commercial solvents and may be damaged by their use. Use clean cloths to remove dirt, dust, oil, grease, etc.

⚠ WARNING: Do not at any time let brake fluids, gasoline, petroleum-based products, penetrating oils, etc., come in contact with plastic parts. Chemicals can damage, weaken or destroy plastic which may result in serious personal injury.

Electric tools used on fiberglass material, wallboard, spackling compounds, or plaster are subject to accelerated wear and possible premature failure because the fiberglass chips and grindings are highly abrasive to bearings, brushes, commutators, etc. Consequently, we do not recommend using this tool for extended work on these types of materials. However, if you do work with any of these materials, it is extremely important to clean the tool using compressed air.

LUBRICATION

This tool is permanently lubricated at the factory and requires no additional lubrication.

TWO-YEAR WARRANTY

This product is warranted free from defects in material and workmanship for 2 years after date of purchase. This limited warranty does not cover normal wear and tear or damage from neglect or accident. The original purchaser is covered by this warranty and it is not transferable. Prior to returning your tool to store location of purchase, please call our Toll-Free Help Line for possible solutions.

THIS PRODUCT IS NOT WARRANTED IF USED FOR INDUSTRIAL OR COMMERCIAL PURPOSES. ACCESSORIES INCLUDED IN THIS KIT ARE NOT COVERED BY THE 2 YEAR WARRANTY.

TOLL-FREE HELP LINE

For questions about this or any other GENESIS™ Product, please call Toll-Free: **888-552-8665**.

Or visit our web site: **www.genesispowertools.com**

©Richpower Industries, Inc. All Rights reserved

Richpower Industries, Inc.
736 Hampton Road
Williamston, SC 29697

Printed in China, on recycled paper

SPÉCIFICATIONS

- Modèle : ----- GJS500
- Puissance nominale : ----- 120 V ~ / 60 Hz, 5,0 A
- Vitesse sans charge : ----- 0 à 3000 CMP
- Mouvement elliptique : ----- 4 niveaux
- Type de lame : ----- Tige en T
- Longueur de course de la lame : ----- 19 mm
- Capacité de découpe dans le bois : ----- 80 mm
- Capacité de découpe dans l'acier : ----- 6 mm
- Poids net : ----- 2,05 kg

Inclut : Guide de sciage en long, lame de coupe de bois, lame de coupe de métal, adaptateur d'aspiration et clé Allen

⚠ AVERTISSEMENT: Pour réduire le risque de blessure, l'utilisateur doit lire et assimiler ce manuel d'utilisation avant de se servir de l'outil. Conservez ce manuel comme référence ultérieure.

Numéro d'aide sans frais: 1-888-552-8665.



⚠ AVERTISSEMENT: L'utilisation de tout outil électrique peut causer la projection d'objets étrangers dans vos yeux, pouvant entraîner de sérieux dommages. Avant de commencer à vous servir de l'outil, portez toujours des lunettes de sécurité ou avec des écrans latéraux de protection, et une protection faciale complète si nécessaire. Nous recommandons le port d'un masque à vision large par dessus les lunettes. Portez toujours une protection oculaire qui est marquée comme en conformité avec ANSI Z87.1.



Repérez ce symbole qui signale d'importantes précautions de sécurité. Cela veut dire faites attention ! Votre sécurité est en jeu.

RÈGLES GÉNÉRALES DE SÉCURITÉ

⚠ AVERTISSEMENT: Certaines poussières produites par des appareils électriques de ponçage, sciage, meulage, perçage et autres travaux de construction contiennent des produits chimiques connus pour causer cancer, anomalies congénitales et autres atteintes à la reproduction. Voici quelques exemples de ces produits nocifs :

- Plomb des peintures au plomb.
- Silice cristalline des briques et du béton et d'autres matériaux de construction.
- Arsenic et chrome de bois d'œuvre traité chimiquement.

Votre risque en cas d'exposition varie, selon la fréquence d'exécution de ce type de tâches. Pour réduire votre exposition à ces produits : travaillez dans une zone bien ventilée en portant un équipement de sécurité approuvé, tel que masque à poussières spécialement conçu pour filtrer les particules microscopiques.

⚠ AVERTISSEMENT: Lisez et assimilez tous les avertissements, mises en garde et instructions d'utilisation avant de vous servir de cet équipement. Sinon vous risquez commotion électrique, début d'incendie et/ou blessures corporelles.

CONSERVEZ CES INSTRUCTIONS

LIEU DE TRAVAIL:

- **Gardez propre la zone de travail.** Les zones et établis en désordre attirent les accidents.

- **Ne pas utiliser d'outils électriques dans des atmosphères explosives**, par exemple en présence de liquidés, gaz ou poussières inflammables. Les outils électriques produisent des étincelles risquant d'enflammer les poussières ou vapeurs.
- **Garder les badauds, enfants et visiteurs à l'écart pendant l'utilisation d'un outil électrique.** Les distractions peuvent causer une perte de contrôle.

SÉCURITÉ ÉLECTRIQUE

- **La puissance des bouchons outil doit correspondre à la prise électrique.** Ne jamais modifier la prise en aucune façon. Ne pas utiliser d'adaptateur de bouchons dans toute la terre (la terre) les outils électriques. Les outils à double isolation sont équipés d'une fiche polarisée (une broche est plus large que l'autre). Cette fiche ne peut être branchée sur une prise polarisée que dans un seul sens. Si la fiche ne peut pas être insérée dans la prise, l'inverser. Si vous ne pouvez toujours pas être l'insérer, faire installer une prise polarisée par un électricien qualifié. Ne pas modifier la fiche, de quelque façon que ce soit. La double isolation élimine le besoin de cordon d'alimentation à trois fils et d'un circuit secteur mis à la terre.
- **NE PAS exposer les outils électriques à la pluie ou l'humidité.** La pénétration d'eau dans ces outils accroît le risque de choc électrique.
- **Éviter tout contact du corps avec des surfaces mises à la terre**, telles que tuyaux, radiateurs, cuisinières et réfrigérateurs. Le risque de choc électrique est accru lorsque le corps est mis à la terre.
- **NE PAS maltraiter le cordon d'alimentation.** Ne jamais utiliser le cordon d'alimentation pour transporter l'outil et ne jamais débrancher ce dernier en tirant sur le cordon. Garder le cordon à l'écart de la chaleur, de l'huile, des objets tranchants et des pièces en mouvement. Remplacer immédiatement tout cordon endommagé. Un cordon endommagé accroît le risque d'électrocution.
- **Lorsque l'exploitation d'un pouvoir en dehors des outils**, l'utilisation d'une rallonge électrique pour une utilisation extérieure. Ces cordons sont prévus pour une utilisation à l'extérieur et de réduire le risque de choc électrique.
- **NE PAS utiliser l'AC notées les outils d'une alimentation en courant continu.** Même si l'outil semble fonctionner, les composants électriques de l'AC notées outil sont susceptibles d'échouer et d'accroître le risque pour l'opérateur.

SÉCURITÉ PERSONNELLE

- **Rester attentif, prêter attention au travail et faire preuve de bon sens lors de l'utilisation de tout outil électrique.** Ne pas utiliser cet outil en état de fatigue ou sous l'influence de l'alcool, de drogues ou de médicaments. Un moment d'inattention pendant l'utilisation d'un outil électrique peut entraîner des blessures graves.
- **Utiliser l'équipement de sécurité. Toujours porter une protection oculaire.** Suivant les conditions, le port d'un masque filtrant, de chaussures de sécurité, d'un casque ou d'une protection auditive est recommandé.
- **Portez une tenue appropriée.** Ne portez pas de vêtements flottants, gants, cravate, bracelets, montre de poignet ou autres bijoux qui peuvent être happés par des pièces en mouvement. Le port de chaussures antidérapantes est recommandé, ainsi que le port d'une couverture des cheveux s'ils sont longs.
- **Évitez d'un démarrage accidentel.** S'assurer que le commutateur est en position arrêt avant de brancher po. De transport outil avec le doigt sur l'interrupteur ou de brancher des outils électriques qui sont le commutateur invite accidents.
- **Enlevez les clés et outils de réglage avant de mettre en marche.** Les clés, clavettes, déchets et autres débris peuvent être projetés à grande vitesse, et ainsi causer des graves blessures.
- **NE travaillez pas à bout de bras.** Gardez une bonne posture et un bon équilibre en permanence, un déséquilibre peut amener votre chute sur la machine en action, avec possibilité de blessure.
- **Si dispositifs sont prévus pour la connexion d'extraction des poussières et des installations de collecte**, d'assurer ceux-ci sont connectés et utilisés correctement. L'utilisation de ces appareils peut réduire les risques liés à la poussière. Ne pas utiliser l'outil sur une échelle ou un support instable. Une bonne tenue et un bon équilibre permettent de mieux contrôler l'outil en cas de situation imprévue.

- **Maintenez l'outil sec, propre et sans huile ou graisse.** Utilisez toujours un chiffon propre pour le nettoyage. N'utilisez jamais de fluide pour freins, d'essence, de produits à base de pétrole, ni n'importe quel type de solvant pour nettoyer l'outil.

UTILISATION ET ENTRETIEN DE L'OUTIL

- **Sécurisation de la pièce à travailler.** Utilisez des serre-joints ou un étau pour maintenir la pièce travaillée quand c'est possible. C'est plus sûr que de se servir de sa ou ses mains et permet de garder ses deux mains libres pour actionner l'outil. La perte de contrôle de la pièce travaillée peut entraîner des blessures corporelles.
- **NE forcez pas sur l'outil.** L'outil effectuera la tâche de façon meilleure et plus sûre à la vitesse de pénétration pour laquelle il a été conçu. Forcer sur l'outil peut éventuellement endommager la machine et entraîner des blessures.
- **Utilisez le bon outil pour la tâche.** Ne forcez pas sur l'outil ou accessoire pour exécuter une tâche pour laquelle il n'a pas été conçu. N'utilisez pas l'outil pour une finalité non prévue car vous risquez des dégâts matériels et/ou des blessures corporelles.
- **N'utilisez pas l'outil si son interrupteur de marche/arrêt fonctionne mal.** Faites immédiatement remplacer les interrupteurs défectueux par un centre de réparations agréé.
- **Débrancher l'outil avant d'effectuer des réglages,** de changer d'accessoire ou de ranger l'outil. Ces mesures de sécurité réduisent les risques de démarrage accidentel de l'outil.
- **Ranger les outils non utilisés hors de portée des enfants et des personnes n'ayant pas reçu de formation adéquate.** Entre les mains de personnes n'ayant pas reçu de formation adéquate, les outils sont dangereux.
- **Entretenir soigneusement les outils.** Vérifier qu'aucune pièce mobile n'est mal alignée, grippée ou brisée et s'assurer qu'aucun autre problème ne risqué d'affecter le bon fonctionnement de l'outil. En cas de dommages, faire réparer l'outil avant de l'utiliser de nouveau. De nombreux accidents sont causés par des outils mal entretenus.
- **N'utilisez que des accessoires recommandés.** L'utilisation d'accessoires et équipements annexes non recommandés par le constructeur ou non prévus pour être utilisés sur ce type d'outil peut causer des dégâts matériels et/ou des blessures corporelles pour l'utilisateur. Consultez le manuel d'utilisation pour connaître les accessoires recommandés.
- **Maintenir des outils de coupe nette et propre.** Bien entretenu avec des outils de coupe de pointe sont moins susceptibles de lier et sont plus faciles à contrôler.
- **Poussez la pièce à travailler dans la bonne direction à la bonne vitesse.** N'envoyez la pièce vers la lame le couteau ou la surface abrasive, selon la machine, que en sens opposé à la rotation de l'outil de coupe. Une mauvaise présentation de la pièce dans le même sens que la rotation de l'outil de coupe fait que la pièce est projetée à grande vitesse.
- **NE jamais laisser l'outil en marche sans surveillance.** Éteignez l'appareil. Ne laissez pas l'outil jusqu'à ce qu'il arrive à un arrêt complet.
- **NE démarrez jamais un outil quand un composant rotatif est déjà en contact avec la pièce travaillé.**

⚠ AVERTISSEMENT: L'UTILISATION DE CET OUTIL PEUT GÉNÉRER ET BRASSER DE LA POUSSIÈRE ET D'AUTRES PARTICULES EN SUSPENSION DANS L'AIR, COMME SCIURE, SILICE CRISTALLINE ET AMIANTE. Dirigez le flot de particules hors de votre visage et de votre corps. FAITES TOUJOURS FONCTIONNER l'outil dans une zone bien ventilée, et veillez à une bonne évacuation de la poussière. Utilisez un système de collecte de poussières dans la mesure du possible. L'exposition aux poussières peut causer des troubles respiratoires ou autres sérieux et permanents, incluant la silicose (une sérieuse affection des poumons), le cancer et la mort. Évitez de respirer la poussière et évitez un contact prolongé avec elle. Si vous laissez entrer la poussière dans votre bouche ou vos yeux, ou se déposer sur votre peau, vous risquez de provoquer l'absorption de matières dangereuses. Portez toujours une protection respiratoire approuvée NIOSH/OSHA bien ajustée convenant à la protection contre les poussières, et lavez les surfaces de peau exposées à l'eau et au savon.

SERVICE

- **Demandez à votre outil électrique à être desservie par une personne qualifiée en utilisant** uniquement des pièces identiques. Cela permettra de s'assurer que la sécurité de l'outil électrique est maintenue.
- **L'entretien de votre outil électrique périodiquement.** Lors du nettoyage d'un outil, faire attention à ne pas démonter une partie de l'outil en raison de câbles électriques peuvent être égarés ou pincés.

CONSERVEZ CES INSTRUCTIONS

CORDONS RALLONGES

Les outils mis à la terre nécessitent un cordon rallonge à trois fils. Les outils à double isolation peuvent utiliser des cordons rallonge indifféremment à deux ou trois conducteurs. Plus augmente la distance depuis la prise d'alimentation, plus le calibre de la rallonge devra être important. L'utilisation de cordons rallonges avec des fils mal calibrés peut provoquer une importante chute de tension d'entrée, d'où une perte de puissance et de possibles dommages pour l'outil. Reportez-vous au tableau pour déterminer la taille minimum requise pour les fils.

Plus le numéro de calibre de fil est faible, plus importante est la capacité en courant du cordon. Par exemple un calibre 14 peut transporter un courant plus fort qu'un fil de calibre 16. Quand vous utilisez plus d'un cordon d'extension pour obtenir la longueur totale, assurez-vous que chacun contient au moins le calibre minimum de fils requis. Si vous utilisez un câble d'extension pour alimenter plus d'un outil, ajoutez les ampérages de leurs plaques signalétiques et utilisez cette somme pour déterminer le calibre minimum des fils.

Conseils d'utilisation de cordons rallonges

- Si vous utilisez un cordon rallonge à l'extérieur, assurez-vous qu'il est marqué du suffixe « W-A » (W seulement au Canada), qui indique qu'il convient bien à une utilisation à l'extérieur.
- Assurez-vous que votre cordon rallonge est correctement câblé et en bonne condition électrique. Remplacez toujours un cordon rallonge endommagé ou faites-le réparer par une personne qualifiée avant de l'utiliser.
- Protégez vos cordons rallonges des angles et objets tranchants, de la chaleur excessive, et des zones humides ou mouillées.

Calibre de fil minimum recommandé pour cordons de rallonge (en 120 Volts)

Ampérage nominal (à pleine charge)	Longueur du cordon de rallonge					
	7.6 m 25 Feet	15.2 m 50 Feet	22.9 m 75 Feet	30.5 m 100 Feet	45.7 m 150 Feet	61.0 m 200 Feet
0-2.0	18	18	18	18	16	16
2.1-3.4	18	18	18	16	14	14
3.5-5.0	18	18	16	14	12	12
5.1-7.0	18	16	14	12	12	10
7.1-12.0	18	14	12	10	8	8
12.1-16.0	14	12	10	10	8	6
16.1-20.0	12	10	8	8	6	6

RÈGLES DE SÉCURITÉ SPÉCIFIQUES POUR SCIES ALTERNATIVE

⚠ AVERTISSEMENT: NE laissez PAS une fausse sécurité s'installer provoquée par confort et familiarité avec le produit (suite à des utilisations répétées) remplacer la stricte application des règles de sécurité pour la scie à onglets. Si vous utilisez cet outil dangereusement et incorrectement, vous pouvez subir de sérieuses blessures.











- **Tenir l'outil par les surfaces de maintien isolées pendant l'utilisation** quand l'outil de coupe peut entrer en contact avec des fils cachés. Le contact avec un fil sous tension met aussi sous tensions les pièces métalliques exposées de l'outil, exposant l'utilisateur à un choc électrique.
- **Eviter de découper des clous.** Avant la coupe, vérifier la présence de clous dans le bois et les retirer le cas échéant.
- **Ne pas découper les tuyaux creux.**
- **Avant la coupe, s'assurer qu'il y a suffisamment d'espace sous la pièce,** afin que la lame ne vienne pas heurter le plancher, l'établi, etc.
- **Avant de mettre l'outil en marche,** vérifier que la lame n'est pas en contact avec la pièce.
- **Ne pas laisser l'outil en marche.** Utiliser l'outil uniquement en le tenant à la main.
- **Ne pas toucher la lame ou la pièce immédiatement après l'utilisation,** elle peut être extrêmement chaude et peut brûler la peau.
- **Avant de retirer la lame de la pièce,** toujours couper le contact et attendre l'arrêt complet de la lame.
- **Garder les mains éloignées des pièces en mouvement.**
- **Certains matériaux contiennent des produits chimiques** qui peuvent être toxiques. Prendre les précautions nécessaires pour ne pas inhaler les poussières qu'ils dégagent et éviter le contact avec la peau. Se conformer aux consignes de sécurité du fabricant du matériau.
- **Toujours tenir l'outil fermement dans vos mains avant de mettre l'outil sur la position «ON».** La réaction au couple du moteur car il accélère à pleine vitesse peut causer de l'outil de tourner.
- **Portez une protection des yeux et oreilles.** Utilisez toujours de lunettes de sécurité avec écrans latéraux. Sauf sur avis contraire, les lunettes de tous les jours ne présentent qu'une résistance limitée aux impacts, ce ne sont PAS des lunettes de protection. Utilisez un équipement de sécurité certifié. La protection oculaire doit être conforme aux normes ANSI Z87.1. L'équipement de protection de l'audition doit être conforme aux normes ANSI S3.19.
- **Protection respiratoire.** Porter un masque facial ou un masque anti-poussière si le travail produit de la poussière. Le respect de cette règle réduira les risques de blessures graves.

⚠ AVERTISSEMENT: Lisez et assimilez tous les avertissements, mises en garde et instructions d'utilisation avant de vous servir de cet équipement. Sinon vous risquez commotion électrique, début d'incendie et/ou blessures corporelles.

CONSERVEZ CES INSTRUCTIONS

SYMBLES

Certains des symboles suivants peuvent apparaître sur ce produit. L'étude de ces symboles et à apprendre leur signification. Une interprétation correcte de ces symboles permettra un fonctionnement plus efficace et plus sûre de ce produit.

SYMBLE	DESCRIPTION	SYMBLE	DESCRIPTION
V	Volts	 or A.C.	Courant alternatif
A	Ampères	 or D.C.	courant continu
Hz	Hertz		Construction de classe II Construction à double isolation
W	Watts		Symbole d'avertissement. Précautions destinées à assurer votre sécurité
n_o	Vitesse à vide		Pour réduire le risque de blessure, Lire le manuel de l'opérateur avant d'utiliser ce produit
kg	Kilogrammes		Porter des lunettes de sécurité, la protection de l'oreille et de la protection respiratoire
H	Heures		Ne pas jeter avec les ordures ménagères
RPM	Rotations par minute		Ne pas toucher la lame en cours d'exécution
SPM	Coups par minute		Ne pas utiliser à l'état humide
OPM	Oscillations par minute		Ne pas mettre la batterie dans le feu
.../min	Par minute		La batterie ne peut dépasser 59°C



Ce symbole indique que ce produit est répertorié avec les exigences américaines et canadiennes par des tests ETL Laboratories, Inc.

VOTRE SCIE SAUTEUSE

1. Gâchette de Interrupteur
2. Bouton de verrouillage sur Marche
3. Cadran de réglage de vitesse
4. Pince de lame
5. Base
6. Le bouclier à copeaux
7. Guidage à rouleaux
8. Adaptateur d'aspiration
9. Porte-clé Allen
10. Sélecteur de commande de fonctionnement orbitale
11. Lame



FIG 1

OUVERTURE DE L'EMBALLAGE ET CONTENU

IMPORTANT: Grâce à des techniques modernes de production de masse, il est peu probable que l'outil est défectueux ou qu'une pièce est manquante. Si vous trouvez quelque chose de mal, ne pas faire fonctionner l'outil jusqu'à ce que les parties ont été remplacés ou la faute a été corrigée. Le fait de ne pas le faire pourrait entraîner des blessures graves.

CONTENU DE CARTON DE PIÈCES EN VRAC:

Description	Quan	Description	Quan
Scie sauteuse	1	Adaptateur d'aspiration	1
Lame de coupe de bois	1	Clé Allen	1
Lame de coupe de métal	1	Manuel d'utilisation	1
Guide de sciage en long	1		

MONTAGE ET RÉGLAGES

⚠ AVERTISSEMENT: Pour réduire le risque de graves blessures corporelles, lisez et suivez toutes les instructions et avertissements de sécurité avant d'utiliser cet outil.

INSTALLATION OU RETRAIT DE LA LAME (FIG 2)

ATTENTION: Toujours nettoyer les copeaux et les corps étrangers adhérent à la lame et/ou au support de la lame. Si vous ne faites pas cela, le serrage de la lame peut devenir insuffisant et provoquer des blessures graves pour l'utilisateur. Ne pas toucher la lame ou la pièce de travail immédiatement après une utilisation ; Elles peuvent être extrêmement chaudes et provoquer des brûlures sur la peau. Toujours fixer fermement la lame. Un serrage insuffisant de la lame peut entraîner sa rupture ou des blessures graves pour l'utilisateur.

REMARQUE: Utilisez uniquement la lame à tige en T.

Pour installer la lame:

1. Ouvrir la pince de la lame en faisant pivoter le levier de la pince (à ressort) dans le sens des aiguilles du montre.



FIG 2

2. Avec les dents de lame tournées vers l'avant, insérez la lame dans la pince de lame aussi loin que possible.
3. Vérifiez que le bord arrière de la lame soit positionné correctement dans la rainure du guide à rouleaux.
4. Libérer le levier de la pince. L'épaulement de la lame est maintenant fixé dans la pince de la lame.

Pour retirer la lame: Ouvrir la pince de la lame en faisant pivoter le levier de la pince (à ressort) dans le sens des aiguilles du montre. Tirez la lame de la pince de lame.

ATTENTION: Assurez-vous que la lame est solidement fixée à chaque fois avant d'utiliser la scie.

INSTALLATION DE L'ADAPTATEUR D'ASPIRATION (FIG 3)

La scie sauteuse est livrée avec un adaptateur d'aspiration (8). Cette pièce jointe vous permet de la connecter à un tuyau d'aspiration standard 1-1 / 2".

To connect the suction adaptor to the tool, insert the smaller side of suction adaptor into the base opening as shown in FIG 3. There are two raised stops on the flat side of the vacuum adaptor for positioning. You may use a force to push the vacuum adaptor into its working position.

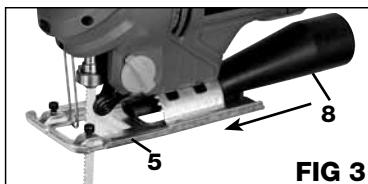

FIG 3

FONCTIONNEMENT

DÉMARRAGE ET ARRÊT DE LA SCIE

⚠ AVERTISSEMENT: Toujours s'assurer que l'outil est hors tension et débranché avant de l'ajuster ou de vérifier son fonctionnement. Pour rendre le travail de l'utilisateur plus confortable lors d'une utilisation prolongée, il est possible de verrouiller la gâchette en position de marche. Soyez prudent lorsque vous verrouillez l'outil en position de marche, et maintenez une poigne solide sur l'outil.

La scie est équipée d'un interrupteur marche / arrêt et d'un bouton de verrouillage pour une utilisation prolongée.

Pour activer la scie, appuyez sur l'interrupteur (1). Pour une utilisation prolongée, vous pouvez utiliser le bouton de verrouillage sur Marche pour soulager la fatigue. Appuyez sur l'interrupteur vers la vitesse maximale, appuyez sur le bouton de verrouillage pour verrouiller l'interrupteur. Pour relâcher le bouton de verrouillage, appuyez sur l'interrupteur

Pour arrêter la scie, relâchez l'interrupteur marche / arrêt. Si le bouton de verrouillage sur est en cours d'utilisation, appuyez sur l'interrupteur d'abord, puis relâchez-le pour arrêter la scie.

CADRAN DE RÉGLAGE DE VITESSE

Votre scie sauteuse est équipée d'un cadran de réglage de vitesse situé sur partie supérieure de la poignée de la scie. La vitesse de l'outil peut être réglée à l'infini entre 0 et 3 000 tours par minute en tournant le cadran de réglage. Les indicateurs de vitesse apparaissent sur le cadran, numérotés de 1 à "MAX" : 1 étant la vitesse de scie la plus basse et 6 étant la plus élevée. Aussi, quand vous tournez le cadran vers "MAX", vous augmentez la vitesse ; vous la diminuez en tournant le cadran vers "MIN". Le cadran de réglage de vitesse peut être utilisé pendant que la scie fonctionne ou quand elle est arrêtée. L'utilisateur peut pré-régler la vitesse de la scie, en tournant le cadran vers le réglage désiré et en libérant ensuite totalement la gâchette, ce qui met la scie en marche. Important : quelle que soit la pression appliquée sur la gâchette, l'outil ne dépassera pas le réglage de vitesse sélectionné. Soyez conscient que lorsque la scie sauteuse fonctionne à une vitesse réduite, la température du moteur commence à augmenter, en raison de la vitesse plus basse du ventilateur interne. Dans ce cas, il est alors nécessaire de faire occasionnellement fonctionner l'outil à vitesse maximale pendant quelques minutes, afin de permettre un refroidissement interne et de garantir un fonctionnement optimal du moteur.

La vitesse de coupe appropriée de la scie sauteuse (ou cadence) dépend du matériau à découper, du type de lame utilisée et de la vitesse d'avance choisie par l'utilisateur. La meilleure vitesse pour une application particulière est en grande partie basée sur l'expérience de l'utilisateur. Cependant, en règle générale, les vitesses basses sont destinées aux matériaux denses et les vitesses élevées aux matériaux plus mous. La durée de vie d'une lame de scie est également largement déterminée par la vitesse du moteur et le type de matériau à découper. Le tableau suivant est à titre indicatif uniquement; Des essais de coupe sur des chutes doivent être effectués, afin de déterminer le meilleur réglage de vitesse.

Pièce à découper	Numéro de réglage du cadran
Bois	4 – Max
Acier Doux	3 – Max
Acier Inoxydable	3 – 4
Aluminium	3 – Max
Plastique	1 – 4

SELECTION DE LA COUPE ORBITALE

La scie sauteuse peut fonctionner selon le mode conventionnel en ligne droite (de haut en bas) ou en mode de coupe orbitale. L'orbital lance la lame de coupe avant la course de coupe et améliore considérablement la vitesse. Pendant la course vers le bas, la lame est libérée des débris, ce qui améliore l'efficacité de coupe et prolonge la durée de vie de la lame, la lame enpermettant pour fonctionner plus doucement. La coupe orbitale du système de réglage se trouve en bas à gauche du boîtier du moteur près de la puce déflecteur. Le boîtier du moteur est marqué: 0, I, II, III. Le "0" signifie le chemin en ligne droite. "I" "III" pour décrire les différents niveaux de coupe orbitale. Comme la vitesse de la lame, le choix de la coupe orbitale appropriée est en grande partie une question d'expérience utilisateur et de test des chutes. Le tableau ci-dessous est indicatif. Réglez la vitesse en appuyant sur la commande de vitesse variable du rouleau à pouce. Utilisez les conseils suivants pour sélectionner la vitesse, mais l'opérateur peut devoir jouer sur la vitesse de l'outil pour optimiser l'efficacité de coupe.

Position Coupe	Applications
0 Ligne droite	Pour des coupes propres dans le bois et le contreplaqué. Pour des coupe dans de l'acier doux, l'acier inoxydable et le plastique.
I Petite orbite	Pour des coupes dans de l'acier doux, l'aluminium et le bois dur.
II Orbite Moyenne	Pour des coupes dans le bois et le contreplaqué.
III Grande orbite	Pour des coupes rapides et agressives dans le bois et le contreplaqué

APPLICATION

SÉLECTIONNEZ LA LAME

Pour obtenir les meilleurs résultats possibles avec cette scie, il est essentiel de choisir une lame appropriée pour l'application et le type de matériau à couper. Ainsi, la coupe sera plus rapide et plus nette et la lame durera plus longtemps.

REMARQUE: Cet outil est conçu pour le travail avec des lames à tige en T. D'autres types de lames ne sont pas garanties fonctionner correctement et peuvent se détacher de l'outil.

COUPE EN GÉNÉRAL

ATTENTION: Maintenir toujours la base au niveau de la pièce de travail. NE respecter cette consigne peut entraîner la rupture de la lame et causer des blessures graves.

Les scies sauteuses coupent sur la courbe ascendante, ce qui fait que la surface de la pièce est positionnée vers le haut par rapport aux éclats. Aussi, il vous faut déterminer le « bon » côté de votre pièce de travail, et suivre votre guidage pour couper du côté opposé. Maintenir et monter la pièce, le « bon » côté vers le bas, et le guidage bien visible (dessus & dessous) de la surface à découper.

Pour commencer la coupe, placer la partie avant de la base de la scie sur la pièce de travail et aligner la lame avec le guidage dessiné auparavant. S'assurer que la lame ne touche pas la pièce. Mettre la scie en marche, attendre que la lame atteigne sa vitesse totale et déplacer lentement la lame dans la pièce. Appliquer juste assez de pression vers le bas pour maintenir la scie stable sur la pièce et juste assez de pression vers l'avant pour que assurer la coupe de la lame.

BORD DE GUIDE DE COUPE

Votre scie sauteuse est équipée d'un guide de sciage en long. Ce guide peut être utilisé pour les coupes transversales et longitudinales.

Pour installer le guide de sciage en long

1. Utiliser une clé Allen fournie, desserrez les deux vis à l'avant de la base.
2. Insérez le bras de guidage travers deux fentes à côté de l'échelle supérieure.
3. Guide de sciage en long pour ajuster la largeur désirée et la verrouiller en place en serrant les deux vis.

COUPE EN BISEAU

L'angle de coupe en biseau peut être ajusté de 0 à 45°, à droite ou à gauche. Une échelle se trouvant de chaque côté de la base, présente des graduations de 0, 15, 30 et 45° pour les coupes en biseau.

Pour régler les angles de coupe en biseau

1. À l'aide de la clé hexagonale fournie, desserrer les vis pivot de la base de manière à pouvoir la retirer.
2. Glisser la base vers l'arrière jusqu'à ce que les vis pivot puissent bouger librement dans les fentes de la base.
3. Aligner le repère de la base sur la graduation d'angle désiré du bord du boîtier du moteur.
4. Une fois l'angle désiré obtenu, serrer fermement les vis pivot de la base.

DÉCOUPES INTÉRIEURES

Une découpe intérieure se caractérise par un profil de coupe situé dans la pièce à travailler sans coupe d'accès depuis un bord. Deux méthodes peuvent être utilisées pour effectuer ces coupes : utilisation de trous de départ ou d'une coupe plongeante.

DÉCOUPE DE FORMES

Les découpes de formes sont exécutées en guidant la scie sauteuse par pression sur la poignée.

⚠ AVERTISSEMENT: Une pression latérale excessive sur la lame peut la briser et endommager la pièce en train d'être coupée.

ENTRETIEN

NETTOYAGE

Éviter d'utiliser des solvants pour le nettoyage des pièces en plastique. La plupart des matières plastiques peuvent être endommagées par divers types de solvants du commerce. Utiliser un chiffon propre pour éliminer la saleté, la poussière, l'huile, la graisse, etc.

⚠ AVERTISSEMENT: Ne jamais laisse de liquides tels que le fluide de freins, l'essence, les produits à base de pétrole, les huiles pénétrantes, etc., entrer en contact avec les pièces en plastique. Les produits chimiques peuvent endommager, affaiblir ou détruire le plastique, ce qui peut entraîner des blessures graves.

Les outils électriques utilisés sur la fibre de verre, le pla-coplâtre, les mastics de bouchage ou le plâtre s'usent plus vite et sont susceptibles de défaillance prématurée, car les particules et les éclats de fibre de verre sont fortement abrasifs pour les roulements, balais, commutateurs, etc. En conséquence, nous ne recommandons pas d'utiliser cet outil pour un travail prolongé avec ces types de matériaux. Toutefois, si l'outil a été utilisé sur l'un de ces matériaux, il est extrêmement important de le nettoyer à l'air comprimé.

LUBRIFICATION

Ces outils sont lubrifiés en permanence à l'usine et ne nécessitent aucune lubrification supplémentaire.

GARANTIE DE DEUX ANS

Ce produit est garanti exempt de défauts dus aux matériaux et à la main d'œuvre pendant 2 ans à compter de sa date d'achat. Cette garantie limitée ne couvre pas l'usure normale ni les détériorations ou dommages dus à négligence, utilisation anormale ou accident. L'acheteur d'origine est couvert par cette garantie mais elle n'est pas transférable. Avant de renvoyer votre outil au magasin d'achat, si il vous plaît appelez sans frais la ligne d'aide pour les solutions possibles.

CE PRODUIT N'EST PAS GARANTI S'IL EST UTILISÉ POUR DES FINS INDUSTRIELLES OU COMMERCIALES.

LES ACCESSOIRES COMPRIS DANS CE KIT NE SONT PAS COUVERTS PAR LA GARANTIE DE 2 ANS.

LIGNE D'ASSISTANCE SANS FRAIS

Pour vos questions sur ce produit ou un autre de GENESIS, veuillez utiliser en Amérique du Nord ce numéro d'appel sans frais: **888-552-8665**.

Ou visitez notre site web: **www.genesispowertools.com**

ESPECIFICACIONES

- Modelo: ----- GJS500
- Potencia nominal: ----- 120 V ~ / 60Hz, 5,0 A
- Velocidad sin carga: ----- 0-3000 CPM
- Movimiento orbital: ----- 4 etapas
- Tipo de hoja: ----- T-Shank
- Longitud de la carrera la hoja: ----- 3/4"
- Capacidad de corte de madera: ----- 3-3/16"
- Capacidad de corte de acero: ----- 1/4"
- Peso neto: ----- 4,5 libras

Incluye: Tope guía, hoja de corte de madera, hoja de corte de metal, accesorio para toma de aspiración y llave Allen

⚠ ADVERTENCIA: Para reducir el riesgo de lesiones, el usuario debe leer y entender este manual del operario antes de operar esta herramienta. Guarde este manual para consultas futuras.

Línea de ayuda gratuita: 1-888-552-8665.



⚠ ADVERTENCIA: La operación de cualquier herramienta motorizada puede provocar el lanzamiento de objetos extraños hacia sus ojos, lo cual puede resultar en daño grave de los ojos. Antes de iniciar la operación con la herramienta, siempre colóquese gafas de seguridad con protectores laterales y cuando sea necesario, una careta de protección de toda la cara. Recomendamos las caretas de visión amplia para utilizar sobre las gafas de seguridad con protectores laterales. Siempre utilice protección de ojos que esté marcada indicando el cumplimiento de la norma ANSI Z87.1



Busque este símbolo que indica precauciones de seguridad importantes. Éste significa ¡¡¡atención!!! Su seguridad está involucrada.

REGLAS GENERALES DE SEGURIDAD

⚠ ADVERTENCIA: Algunos polvos producidos por actividades como lijar, aserrar, pulir, taladrar y otras actividades relacionadas con la construcción contienen productos químicos que se sabe causan cáncer, defectos de nacimiento u otros daños en el sistema reproductivo. Algunos ejemplos de estos productos químicos son:

- Plomo procedente de pinturas de base de plomo.
- Sílice cristalina procedente de ladrillos, cemento y otros productos de mampostería.
- Arsénico y cromo procedentes de la madera tratada químicamente.

El riesgo de estas exposiciones varía, dependiendo de la frecuencia con que se realiza este tipo de trabajo. Para reducir la exposición a estos productos químicos: trabaje en una área con buena ventilación y con los equipos de seguridad aprobados, tales como mascarillas antipolvo especialmente diseñadas para eliminar por filtración partículas microscópicas.

⚠ ADVERTENCIA: Antes de utilizar este equipo, lea y entienda todas las advertencias, precauciones e instrucciones de operación. No seguir todas las instrucciones enumeradas a continuación, podría resultar en una descarga eléctrica, un incendio y/o lesiones personales graves.

GUARDE ESTAS INSTRUCCIONES

ÁREA DE TRABAJO

- **Mantenga limpia y bien iluminada el área de trabajo.** Una mesa de trabajo mal despejada y una mala iluminación son causas comunes de accidentes.
- **No utilice herramientas motorizadas en atmósferas explosivas,** como las existentes alrededor de líquidos, gases y polvos inflamables. Las herramientas eléctricas generan chispas que pueden encender el polvo y los vapores inflamables.
- **Mantenga alejados a los circunstantes,** niños y demás presentes al utilizar una herramienta eléctrica. Toda distracción puede causar la pérdida del control de la herramienta.

SEGURIDAD EN EL MANEJO DE EQUIPO ELÉCTRICO

- **La herramienta eléctrica enchufes debe coincidir con la toma de corriente.** Nunca modifique el enchufe de ninguna manera. No utilice ningún adaptador de enchufes en cualquier tierra (tierra) las herramientas eléctricas. Las herramientas con aislamiento doble están equipadas de una clavija polarizada (una patilla es más ancha que la otra). Esta clavija encaja de una sola forma en una toma de corriente polarizada. Si la clavija no encaja completamente en la toma de corriente, invierta la clavija. Si aún así no encaja, comuníquese con un electricista calificado para que instale una toma de corriente polarizada. No modifique la clavija de ninguna manera. Con el aislamiento doble se elimina la necesidad de usar cables de tres conductores y conexión a tierra, así como de sistemas de alimentación eléctrica con conexión a tierra.
- **No exponga las herramientas eléctricas a la lluvia ni a condiciones de humedad.** La introducción de agua en una herramienta eléctrica aumenta el riesgo de descargas eléctricas.
- **Evite el contacto del cuerpo con las superficies de objetos conectados a tierra,** como las tuberías, radiadores, estufas y refrigeradores. Existe un mayor riesgo de descargas eléctricas si el cuerpo está en contacto con tierra.
- **No maltrate el cordón eléctrico.** Nunca use el cordón eléctrico para portar las herramientas ni para sacar la clavija de una toma de corriente. Mantenga el cordón lejos del calor, aceite, bordes afilados y piezas móviles. Cambie de inmediato todo cable eléctrico dañado. Los cordones eléctricos dañados aumentan el riesgo de descargas eléctricas.
- **Al utilizar una herramienta eléctrica en el exterior,** utilice un cordón eléctrico de extensión que lleve las marcas "W-A o "W". . Estos cordones eléctricos están aprobados para el uso en exteriores y reducen el riesgo de descargas eléctricas.
- **No utilice el adaptador de CA evaluado las herramientas con un suministro de corriente.** Si bien la herramienta puede parecer que el trabajo, los componentes eléctricos de la herramienta de CA nominal es probable que no y plantear un peligro para el operador.

SEGURIDAD PERSONAL

- **Permanezca alerta,** preste atención a lo que esté haciendo y aplique el sentido común al utilizar herramientas eléctricas. No utilice la herramienta si está cansado o se encuentra bajo los efectos de alguna droga, alcohol o medicamento. Un momento de inatención al utilizar una herramienta eléctrica puede causar lesiones corporales serias.
- **Use equipo de seguridad.** Siempre póngase protección para los ojos. Cuando lo exijan las circunstancias debe ponerse careta contra el polvo, zapatos de seguridad antiderrapantes, casco o protección auditiva
- **Vístase adecuadamente.** No vista ropas holgadas ni joyas. Recójase el cabello si está largo. Mantenga el cabello, la ropa y los guantes alejados de las piezas móviles. Las ropas holgadas, las joyas y el cabello largo pueden engancharse en las piezas móviles.
- **Evite un arranque accidental de la unidad.** Asegúrese que el interruptor está apagado antes de conectar la unidad. Llevar las herramientas con el dedo en el interruptor o conectarlas con el interruptor puesto es causa común de accidentes.
- **Retire toda llave o herramienta de ajuste antes de encender la herramienta eléctrica.** Toda llave o herramienta de ajuste dejada en una pieza giratoria de la herramienta eléctrica puede causar lesiones.
- **No estire el cuerpo para alcanzar un distancia mayor a la natural.** Mantenga una postura firme y buen equilibrio en todo momento. La postura firme y el buen equilibrio permiten un mayor control de la herramienta en situaciones inesperadas.

- **Si los aparatos que se ofrecen para la conexión de extracción de polvo y de instalaciones de recogida**, asegurar que estos están conectados y se utilizan adecuadamente. El uso de estos dispositivos puede reducir los riesgos relacionados con el polvo.
- **No utilice la unidad al estar en una escalera o en un soporte inestable.** Una postura estable sobre una superficie sólida permite un mejor control de la herramienta en situaciones inesperadas.
- **Mantenga la herramienta seca**, limpia y libre de aceite y grasa. Siempre utilice un trapo limpio para realizar actividades de limpieza. Nunca utilice fluidos de freno, gasolina, productos de base de petróleo, ni ningún solvente, para limpiar la herramienta.

EMPLEO Y CUIDADO DE LA HERRAMIENTA

- **Asegure la pieza de trabajo.** Utilice prensas de sujeción o una prensa de banco para sostener la pieza de trabajo cuando sea posible. Utilizar prensas de sujeción o dispositivos mecánicos similares es más seguro que utilizar su mano(s) y le permite utilizar ambas manos para operar la herramienta. Perder el control de la pieza de trabajo puede causar lesiones personales.
- **No fuerce la herramienta.** Utilice la herramienta adecuada para cada tarea. La herramienta adecuada efectúa mejor y de manera más segura el trabajo, si además se maneja a la velocidad para la que está diseñada.
- **Utilice la herramienta correcta para el trabajo.** No fuerce la herramienta o accesorio utilizándolo en un trabajo para el cual no fue diseñado. No utilice la herramienta para un propósito para el cual no está diseñada ya que podría producirse daño a la máquina y/o lesiones personales.
- **No utilice la herramienta si el interruptor no realiza la operación de encendido y apagado.** Solicite a un centro de servicio autorizado que reemplace los interruptores defectuosos.
- **Apague la máquina**, y desconecte la máquina de la fuente de energía antes de ajustar o cambiar los valores de ajuste, o al realizar reparaciones. Podría ocurrir un arranque accidental que cause lesiones personales.
- **Guarde las herramientas que no estén en uso fuera del alcance de los niños** y de toda persona no capacitada en el uso de las mismas. Las herramientas son peligrosas en manos de personas no capacitadas en el uso de las mismas.
- **Proporcione mantenimiento con cuidado a las herramientas.** Revise para ver si hay desalineación o atoramiento de piezas móviles, ruptura de piezas o toda otra condición que pueda afectar el funcionamiento de la herramienta. Si se daña la herramienta, llévela a servicio antes de volver a utilizarla. Numerosos accidentes son causados por herramientas mal cuidadas.
- **Utilice los accesorios recomendados.** Utilizar accesorios no recomendados por el fabricante o no diseñados para uso en una herramienta de este tipo, podría causar daño a la máquina o lesiones personales al usuario. Consulte el manual del operario para conocer los accesorios recomendados.
- **Mantenga las herramientas de corte afiladas y limpias.** Las herramientas de corte bien cuidadas, con bordes bien afilados, tienen menos probabilidad de atascarse en la pieza de trabajo y son más fáciles de controlar.
- **Empuje la pieza de trabajo en la dirección y velocidad correctas.** Empuje la pieza de trabajo dentro de la hoja, cuchilla o superficie abrasiva únicamente en dirección contraria a la dirección de rotación de la herramienta de corte. El empuje incorrecto de la pieza de trabajo en la misma dirección de rotación de la herramienta de corte provoca que la pieza de trabajo sea lanzada a alta velocidad.
- **Nunca deje la herramienta funcionando sin supervisión.** Desactive la energía. No abandone la máquina hasta que se haya detenido por completo.
- **Nunca arranque una herramienta cuando cualquier componente giratorio está en contacto con la pieza de trabajo.**

⚠ ADVERTENCIA: EL USO DE ESTA HERRAMIENTA PUEDE GENERAR Y DESEMBOLSAR POLVO U OTRAS PARTÍCULAS TRANSPORTADAS POR EL AIRE, INCLUYENDO POLVO DE MADERA, POLVO DE SÍLICE CRISTALINA Y ASBESTOS. Dirija las partículas en dirección contraria a la cara y el cuerpo. Siempre utilice la herramienta en una área bien ventilada y suministre lo necesario para la remoción apropiada del polvo. Utilice sistemas colectores de polvo cuando sea posible. La exposición al polvo podría causar lesiones respiratorias graves y permanentes u otras lesiones, incluyendo silicosis (una enfermedad pulmonar grave), cáncer y la muerte. Evite respirar el polvo, y evite el contacto prolongado con el polvo. Permitir que el polvo ingrese a su boca u ojos, o que se deposite sobre su piel podría provocar la absorción de materiales peligrosos. Cuando exista exposición a polvo, siempre utilice protección respiratoria aprobada por NIOSH/OSHA que ajuste apropiadamente, y lave con jabón y agua las áreas expuestas.

SERVICIO

- **Haga reparar su herramienta eléctrica por una persona cualificada de reparación utilizando sólo repuestos idénticos.** Esto garantizará que la seguridad de la herramienta de poder se mantiene.
- **Servicio de su herramienta eléctrica periódicamente.** Cuando una herramienta de limpieza, cuidado de no desmontar cualquier parte de la herramienta interna, porque los cables pueden ser apretado fuera de lugar.

GUARDE ESTAS INSTRUCCIONES

CABLES DE EXTENSIÓN

Las herramientas de conexión a tierra requieren un cable de extensión de tres alambres. Las herramientas de aislamiento doble pueden utilizar un cable de extensión de dos o tres alambres. A medida que aumenta la distancia desde el tomacorriente de suministro de energía, usted debe utilizar un cable de extensión de mayor calibre. Utilizar cables de extensión con alambre de dimensiones inadecuadas causa una caída grande del voltaje, lo que resulta en pérdida de energía y posible daño a la herramienta. Consulte la tabla mostrada enseguida para determinar el tamaño de alambre mínimo requerido.

Entre más pequeño sea el número de calibre del alambre, mayor es la capacidad del cable. Por ejemplo: un cable de calibre 14 puede transportar más corriente que un cable de calibre 16. Cuando se utiliza más de un cable de extensión para conformar la longitud total, verifique que cada cable contiene como mínimo el tamaño de alambre mínimo requerido. Si usted está utilizando un cable de extensión para más de una herramienta, sume los amperios indicados en la placa de datos de cada herramienta y utilice la suma para determinar el tamaño de alambre mínimo requerido.

Pautas para utilizar cables de extensión

- Si usted está utilizando un cable de extensión en exteriores, verifique que esté marcado con el sufijo “W-A” (“W” en Canadá) que indica que es aceptable para uso en exteriores.
- Verifique que su cable de extensión tiene los alambres apropiados y que está en buenas condiciones eléctricas. Siempre reemplace un cable de extensión dañado o hágalo reparar por una persona calificada antes de utilizarlo.
- Proteja sus cables de extensión contra objetos cortantes, calor excesivo y áreas mojadas o húmedas.

Calibre de alambre mínimo recomendado para cables de extensión (120 Voltios)

Amperios según la placa de datos (a plena carga)	Longitud del cable de extensión					
	25 pies	50 pies	75 pies	100 pies	150 pies	200 pies
0–2.0	18	18	18	18	16	16
2.1–3.4	18	18	18	16	14	14
3.5–5.0	18	18	16	14	12	12
5.1–7.0	18	16	14	12	12	10
7.1–12.0	18	14	12	10	8	8
12.1–16.0	14	12	10	10	8	6
16.1–20.0	12	10	8	8	6	6

REGLAS DE SEGURIDAD ESPECÍFICAS PARA SIERRA DE VAIVÉN

⚠ ADVERTENCIA: NO permita que la confianza o familiaridad con el producto (lograda después del uso repetido) reemplace el estricto cumplimiento de estas reglas de seguridad para sierras ingleteadoras. Si usted utiliza esta herramienta de manera insegura o incorrecta, usted puede sufrir graves lesiones personales.











- **Sujete la herramienta por las superficies de agarre aisladas** al efectuar la operación cuando la herramienta de corte puede hacer contacto con cables ocultos. El contacto con un cable "con corriente" también puede hacer que las piezas de metal expuestas "tengan corriente" y el operador reciba una descarga.
- **No corte clavos. Inspeccione la pieza de trabajo** para ver si hay clavos y quítelos antes de la operación
- **No corte tubos huecos**
- **Compruebe la holgura apropiada alrededor de la pieza** de trabajo antes de cortar de modo que la hoja no golpee el piso, banco de trabajo, etc
- **Asegúrese de que la hoja** no haga contacto con la pieza de trabajo antes de poner el interruptor en la posición de encendido.
- **No deje la herramienta en funcionamiento.** Opere la herramienta sólo cuando la tenga sujeta con la mano.
- **No toque inmediatamente la hoja** y la pieza de trabajo después de la operación; puede estar muy caliente y puede quemarle la piel.
- **Apéguela siempre y espere a que la hoja** se pare completamente antes de retirarla de la pieza de trabajo.
- **No acerque las manos a las partes móviles.**
- **Algunos materiales contienen productos químicos que pueden ser tóxicos.** Tenga cuidado de prevenir la inhalación de polvo y el contacto con la piel. Siga los datos de seguridad del proveedor de materiales.
- **Sujete siempre la herramienta firmemente** en manos antes de encender la herramienta de "ON". La reacción a la par del motor a medida que acelera a toda velocidad puede causar que la herramienta gire.
- **Utilice protección de ojos y auditiva.** siempre utilice gafas de seguridad con protectores laterales. A menos que se especifique de otra manera, las gafas comunes de uso diario sólo proporcionan resistencia limitada a los impactos, estas gafas NO son gafas de seguridad. Sólo utilice equipos de seguridad certificados; los equipos de protección de ojos deben cumplir las normas ANSI Z87.1. Los equipos de protección auditiva deben cumplir las normas ANSI S3.19.
- **Protéjase los pulmones.** Use una careta o mascarilla contra el polvo si la operación genera mucho polvo. Con el cumplimiento de esta regla se reduce el riesgo de lesiones serias.

⚠ ADVERTENCIA: Antes de utilizar este equipo, lea y entienda todas las advertencias, precauciones e instrucciones de operación. No seguir todas las instrucciones enumeradas a continuación, podría resultar en una descarga eléctrica, un incendio y/o lesiones personales graves.

GUARDE ESTAS INSTRUCCIONES

SÍMBOLOS

Algunos de los siguientes símbolos pueden aparecer en este producto. Estudie estos símbolos y aprender su significado. Una correcta interpretación de estos símbolos le permitirá una operación más eficiente y más seguro de este producto.

SÍMBOLO	DESCRIPCIÓN	SÍMBOLO	DESCRIPCIÓN
V	Voltios	 or A.C.	Corriente alterna
A	Amperios	 or D.C.	Corriente directa
Hz	Hertz		Construcción Clase II Construcción de doble aislamiento
W	Watts		Símbolo de advertencia. Precauciones para su seguridad
n_o	Velocidad en vacío		Para reducir el riesgo de lesiones, el Manual del Operador Leer antes de usar este producto
kg	Kilogramos		Use gafas de seguridad, protección auditiva y protección respiratoria
H	Horas		No se deshaga con la basura doméstica
RPM	Rotaciones por minuto		No toque la hoja funcionando
SPM	Carreras por minuto		No utilizar en condiciones húmedas
OPM	Oscilaciones por minuto		No coloque la batería en el fuego
.../min	por minuto		La batería no puede ser superior a 59°C



Este símbolo indica que este producto está en la lista de los requisitos de Estados Unidos y Canadá por medio de pruebas ETL Laboratories, Inc

SU SIERRA DE VAIVÉN

1. Gatillo del Interruptor
2. Botón de bloqueo en Marcha
3. Indicador de velocidad variable
4. Abrazadera de hoja
5. Base
6. El deflector de astillas
7. Guía del rodillo
8. Adaptador de la aspiradora
9. Sujetaor de llave Allen
10. Selector de control orbital
11. Hoja de sierra



FIG 1

DESEMPAQUETADO Y CONTENIDO

IMPORTANTE: Debido a las modernas técnicas de producción en masa, es poco probable que la herramienta esté defectuosa o que una parte se pierda. Si encuentra algo incorrecto, no opere la herramienta hasta que las partes han sido sustituidas o la falla ha sido corregida. El no hacerlo podría resultar en lesiones graves.

PIEZAS SUELTAS EN LA CARTÓN

Descripción	CANT.	Descripción	CANT.
Sierra de vaivén	1	Adaptador de la aspiradora	1
Hoja de corte para madera	1	Llave Allen	1
Hoja de corte de metal	1	Manual del Operario	1
Tope guía	1		

ARMADO Y AJUSTES

⚠ ADVERTENCIA: Para reducir el riesgo de serias lesiones personales, lea y siga todas las advertencias de seguridad importantes y las instrucciones antes de usar esta herramienta.

INSTALACIÓN O RETIRADA DE LA HOJA (FIG 2)

PRECAUCIÓN: Limpie siempre todas las astillas o materias extrañas que estén adheridas a la hoja o al portador de la hoja. De no hacer es posible que la hoja no esté suficientemente apretada, pudiendo producir lesiones personales graves. No toque la hoja o la pieza de trabajo inmediatamente después de la operación; pueden estar muy calientes y quemar la piel. Fije siempre bien la hoja. El apriete insuficiente de la hoja puede hacer que se rompa o provoque lesiones personales graves.

NOTA: Utilice sólo hojas con fuste en "T"

Para instalar la hoja:

1. Abra el abrazadera de la hoja girando la palanca del abrazadera (cargada por resorte) hacia la derecha.
2. Con los dientes de la hoja mirando hacia adelante, inserte la hoja en la abrazadera de la hoja hasta el tope.
3. Asegúrese de que el borde trasero de la hoja esté colocado correctamente en la ranura de la guía de rodillos.
4. Suelte la palanca del abrazadera. La hoja debe estar ahora fija en el abrazadera de la hoja de sierra.



FIG 2

ABRAZADERA DE LA HOJA
GUÍA DEL RODILLO
LA PALANCA

Para retirar la hoja: Abra el abrazadera de la hoja girando la palanca del abrazadera (cargada por resorte) hacia la derecha. Tire de la hoja de sierra hacia fuera de abrazadera de la hoja.

PRECAUCIÓN: Asegúrese de que la hoja se sujeta con seguridad cada vez antes de usar la sierra.

INSTALACIÓN DEL ADAPTADOR DE LA ASPIRADORA (FIG 3)

Su sierra de vaivén con un adaptador de la aspirador(8). Este accesorio le permite conectarlo a una manguera de vacío estándar de 1-1 / 2 ".

Para conectar el adaptador e la aspiradora a la herramienta, inserte el lado más pequeño del adaptador de la aspiradora en la abertura de la base, como se muestra en la FIG. 3. Hay dos topos elevados en el lado plano de la válvula de vacío para el posicionamiento. Puede utilizar una fuerza para empujar el adaptador de la aspiradora en su posición de trabajo.

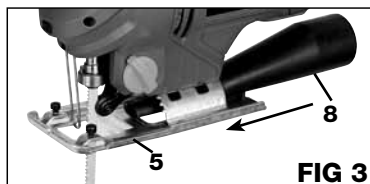

FIG 3

FUNCIONAMIENTO

OPERACIÓN DEL INTERRUPTOR

⚠ ADVERTENCIA: Asegúrese siempre de que la herramienta esté apagada y desenchufada antes de ajustar o comprobar la función de la herramienta. El interruptor puede estar trabado en la posición de "encendido" para aumentar la comodidad del operador durante su uso prolongado. Tenga cuidado al trabar la herramienta en la posición de "encendido" y agárrela bien.

La sierra está equipada con un gatillo del interruptor y un botón de bloqueo en marcha para uso extendido.

Para empezar la sierra, deprima el interruptor (1).

Para un uso prolongado, puede utilizar el botón de bloqueo en marcha para aliviar la fatiga. Deprima el interruptor a la velocidad máxima, presione el botón de bloqueo en marcha para bloquear el interruptor de encendido. Para soltar el botón de bloqueo en marcha, apriete el interruptor.

Para apagar la sierra, suelte el interruptor. Si el botón de bloqueo en marcha está en uso, deprima primero el interruptor y luego suéltelo para apagar la sierra.

INDICADOR DE AJUSTE DE VELOCIDAD

Su sierra caladora está equipada con un indicador de ajuste de velocidad ubicado en la parte delantera superior del mango de la sierra. La velocidad de la herramienta puede ajustarse infinitamente entre 0 y 3.000 impulsos por minuto al girar el indicador de ajuste. Los ajustes de velocidad aparecen en el indicador en forma de números del 1 al "MAX": 1 es la velocidad más lenta de la sierra y "MAX" representa la velocidad más alta. Por lo tanto, cuando se gira el indicador hacia el "MAX" la velocidad aumenta; la menor velocidad se obtiene cuando el indicador gira en el sentido del "MIN". El indicador de ajuste de velocidad puede hacerse funcionar mientras la sierra esté en funcionamiento o cuando la sierra no funcione. El operador puede prefijar la velocidad de la sierra girando el indicador al ajuste deseado y después apretando completamente el gatillo del interruptor, encendiendo así la sierra para usarla. Observe lo siguiente: sea cual sea la fuerza ejercida en el gatillo, la herramienta no funcionará más rápido que la correspondiente al ajuste de velocidad máxima seleccionada. Sea consciente de que cuando la sierra caladora se haga funcionar a una velocidad baja, la temperatura del motor empezará a subir debido a la menor velocidad del ventilador de enfriamiento interno. En tales casos, es necesario hacer funcionar la herramienta ocasionalmente a la máxima velocidad durante unos pocos minutos para que el enfriamiento interno mantenga el motor en funcionamiento a una alta eficiencia.

La velocidad de corte de la sierra caladora (o velocidad de impulsos) requerida depende del material cortado, tipo de hoja usado y velocidad de alimentación usada por el operador. La mejor velocidad para una cierta aplicación se basa en gran medida en la experiencia o experimentos efectuados por el operador. No obstante, como regla general, las velocidades menores son para materiales más densos y las velocidades mayores para materiales blandos. La duración de la hoja de la sierra también viene determinada en gran medida por la velocidad del motor y el tipo de material que se corte. La tabla siguiente sirve como guía solamente; se deben efectuar primero cortes de prueba en materiales de desecho para determinar el mejor ajuste de velocidad.

Pieza de trabajo que se vaya a cortar	Ajuste del número del indicador
Madera	4 – MAX
Acero de bajo contenido en carbono	3 – MAX
Acero inoxidable	3 – 4
Aluminio	3 – MAX
Plástico	1 – 4

SELECCIÓN DE LA ACCIÓN DE CORTE ORBITAL

Esta sierra caladora puede operarse en la modalidad de línea recta convencional (hacia arriba y hacia abajo) o con una acción de corte “orbital”. Durante el corte orbital, la hoja resulta empujada hacia adelante en el movimiento ascendente (corte), aumentando considerablemente la velocidad de corte. Durante la acción descendente, la hoja queda limpia de los residuos acumulados, mejorando la eficiencia de corte y prolongando la duración de la hoja, haciendo que funcione a menor temperatura.

El interruptor de ajuste de acción orbital está ubicado en la parte inferior izquierda de la caja del motor, junto al deflector de astillas. La caja del motor está marcada: 0, I, II, III. El “0” designa la modalidad de línea recta. “I” a “III” designan mayores niveles de acción orbital. Así como con la velocidad de la hoja, al seleccionar la acción orbital apropiada es en gran medida función de la experiencia y de los experimentos en desechos. El cuadro mostrado abajo sirve de guía solamente.

Posición	Acción de corte	Aplicaciones
0	Línea recta	Para cortes limpios en madera y madera contrachapada. Para cortar acero de bajo contenido en carbono, acero inoxidable y plásticos.
I	Órbita pequeña	Para cortar acero de bajo contenido en carbono, aluminio y madera dura.
II	Órbita intermedia	Para cortar madera y madera contrachapada.
III	Órbita grande	Para cortes rápidos y agresivos en madera y madera contrachapada.

APLICACIÓN

SELECCIÓN DE LA HOJA

Para obtener el mejor rendimiento de la sierra, es importante seleccionar una hoja específica para la aplicación en particular y el tipo de material que se desea cortar. De esta manera obtendrá una mejor, más rápido cortar y prolongar la vida de la hoja.

NOTA: La herramienta está diseñada para trabajar con hojas con fuste en “T” Otros tipos de hojas de sierra no están garantizadas para funcionar adecuadamente y pueden aflojarse de la herramienta.

CORTES GENERALES

PRECAUCIÓN: Sujete siempre la base al ras con la pieza de trabajo. De no hacer esto se puede causar la rotura de la hoja y se pueden producir lesiones graves.

Las sierra de vaivén cortan en la acción ascendente, haciendo que la superficie de trabajo apunte hacia arriba para astillar. Por lo tanto, determine el lado “bueno” de la pieza de trabajo, y tendrá sus guías para cortar en el lado opuesto. Soporte y sujete debidamente la pieza de trabajo con el lado “bueno” hacia abajo, y con las guías claramente visibles y sin obstrucciones (arriba y abajo) en la superficie que se vaya a cortar.

Para empezar el corte, coloque el borde delantero de la base de la sierra en la pieza de trabajo y alinee la hoja con la guía trazada previamente. Asegúrese de que no hacer contacto con la pieza de trabajo. Encienda la sierra, espere a que la hoja alcance la velocidad máxima e introduzca lentamente la hoja en la pieza de trabajo. Ejercer sólo una fuerza hacia abajo y de avance suficiente para mantener la sierra uniforme sobre la pieza de trabajo y la hoja cortando respectivamente.

CORTES MEDIANTE LA GUÍA

Su sierra de vaivén está equipado con una Guía. Puede ser utilizado para hacer cortes transversales y cortes longitudinales.

Para instalar la Guía

1. Utilice una llave allen, afloje los dos tornillos en la parte delantera de la base.
2. Inserte el brazo de la guía extraer a través de dos ranuras con la escala de marcado hacia arriba.
3. Ajuste guía a la anchura deseada y bloquee en su lugar apretando los dos tornillos.

CORTE DE BISELES

El ángulo del corte a bisel puede ajustarse de 0° a 45°, a la derecha o a la izquierda. Puede cortarse en ángulos de 0° a 45°, los cuales están marcados en la escala en incrementos de 15°, tanto en el lado izquierdo como en el derecho de la base.

Para ajustar el ángulo del corte a bisel

1. Con la llave hexagonal, suministrada afloje los tornillos del pivote de la base hasta que pueda desmontar ésta.
2. Deslice hacia atrás la base hasta que los tornillos del pivote de la misma puedan moverse libremente en las ranuras.
3. Alinee la marca de la base correspondiente al ángulo deseado con el borde del alojamiento del motor.
4. Una vez alcanzado el ángulo deseado, Apriete firmemente los tornillos del pivote de la base.

RECORTES INTERIORES

Se debe realizar un corte interior cuando un patrón de corte está ubicado en la pieza de trabajo sin un corte que llegue desde un borde. Estos cortes se pueden realizar con uno de los dos métodos siguientes: con agujeros para comenzar o con cortes de penetración.

CORTES CONTORNEADOS

Pueden efectuarse cortes contorneados con la sierra de vaivén; para ello, guíe la dirección del corte aplicando presión en el mango.

⚠ ADVERTENCIA: Una presión lateral excesiva puede producir la ruptura de la hoja o daños en la pieza de trabajo.

MANTENIMIENTO

LIMPIEZA

Evite el empleo de solventes al limpiar piezas de plástico. La mayoría de los plásticos son susceptibles a diferentes tipos de solventes comerciales y pueden resultar dañados. Utilice paños limpios para eliminar la suciedad, el polvo, el aceite, la grasa, etc.

⚠ ADVERTENCIA: No permita en ningún momento que fluidos para frenos, gasolina, productos a base de petróleo, aceites penetrantes, etc., lleguen a tocar las piezas de plástico. Las sustancias químicas pueden dañar, debilitar o destruir el plástico, lo cual a su vez puede producir lesiones corporales serias.

Las herramientas eléctricas que se utilizan en materiales de fibra de vidrio, paneles de yeso para paredes, compuestos de resaca o yeso, están sujetas a desgaste acelerado y posible fallo prematuro porque las partículas y limaduras de fibra de vidrio son altamente abrasivas para los cojinetes, escobillas, conmutadores, etc. Por consiguiente, no recomendamos el uso de esta herramienta durante períodos prolongados de trabajo en estos tipos de materiales. Sin embargo, si usted trabaja con cualquiera de estos materiales, es sumamente importante limpiar la herramienta con aire comprimido.

LUBRICACIÓN

Su herramientas permanentemente lubricado en la fábrica y no requieren lubricación adicional.

GARANTÍA DE DOS AÑOS

Este producto está garantizado contra defectos de material y de fabricación durante 2 años a partir de la fecha de compra. Esta garantía limitada no cubre el desgaste normal o daños por negligencia o accidente. El comprador original está cubierto por esta garantía y no es transferible. Antes de devolverlo su herramienta para almacenar la ubicación de la compra, por favor llame gratis a la línea de ayuda para las posibles soluciones.

ESTE PRODUCTO NO ESTÁ GARANTIZADO SI SE UTILIZA PARA PROPÓSITOS INDUSTRIALES O COMERCIALES.

LOS ACCESORIOS INCLUIDOS CON ESTE JUEGO NO TIENEN 2 AÑOS DE GARANTÍA.

LÍNEA DE AYUDA GRATUITA

Para preguntas acerca de este o cualquier otro producto GENESIS Llame gratuitamente al teléfono:

888-552-8665.

O visite nuestro sitio web: **www.genesispowertools.com**

Genesis

Richpower Industries, Inc.
736 Hampton Road
Williamston, SC USA
www.genesispowertools.com