

# LOREX<sup>®</sup>

En

## 2K Wire-Free Camera

U424AA Series  
Quick Start Guide

[lorex.com](http://lorex.com)

Thank you for your purchase!

# How to get started with your 2K Wire-Free Camera

# Safety Precautions

- Read this guide carefully and keep it for future reference.
- Follow all instructions for safe use and handling of the product.
- Operate the camera within the specified temperature, humidity and voltage and use manufacturer approved accessories.
- Do not disassemble the camera.
- Do not point the camera directly at the sun or a source of intense light.
- Periodic cleaning may be required. Use a damp cloth only. Do not use any harsh, chemical-based cleaners.

# Disclaimers

- A regulated UL / CSA approved power supply is required for use with this camera (included). Use of a non-regulated, non-conforming power supply can damage this product and voids the warranty.
- Not intended for submersion in water. Installation in a sheltered location recommended.
- Audio recording without consent is illegal in certain jurisdictions. Lorex Corporation assumes no liability for use of its products that does not conform with local laws.
- This camera includes an Auto Mechanical IR Cut Filter. When the camera changes between Day/Night viewing modes, an audible clicking noise may be heard from the camera. This clicking is normal and indicates that the camera filter is working.
- Some channels on the 5GHz Wi-Fi band are restricted in Canada. This means certain Wi-Fi networks may not be available to connect to during setup.

# Contents

- Section 1** Package Contents
- 2** Overview
- 3** Before You Start
- 4** Setup
- 5** Pairing to the App
- 6** App Live View
- 7** Mounting

# 1 Package Contents



2K Wire-Free  
Security Camera  
(x1)



Camera  
Antenna  
(x1)



Re-chargeable  
Battery Pack  
(x1)



Charging  
Adapter & Cable  
(x1)



Allen Key (x1)  
Drill Bit (x1)  
Screwdriver (x1)



Anchors (x4)  
Screws (x4)  
Security Screws (x2)



Mounting  
Bracket  
(x1)

## 2 Overview

FRONT

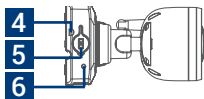
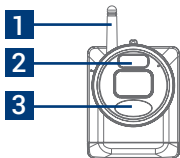

BOTTOM

1. Detachable antenna
2. Warning light
3. PIR sensor
4. Locking screw
5. Power port
6. Battery charging indicator

SIDE

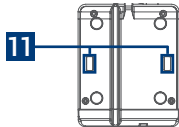
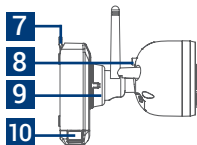

BACK MOUNTING PLATE

7. Fastener
8. Pairing button
9. Adjustment ring
10. Battery release tabs (x2)
11. Mounting plate slots (x2)

## Dimensions

- Height: 4.8" (121mm)
- Width: 5.2" (131mm)
- Length: 2.9" (73mm)

### 3 Before You Start

The camera battery comes partially charged (due to safety regulations). Please, fully charge the battery before use and setup. You can charge the battery pack inside or outside of the camera.

#### To charge the camera battery pack:

1. Remove the protective film on the battery contacts and camera lens.
2. Using the provided battery charging adapter and cable, connect the camera to a nearby outlet.

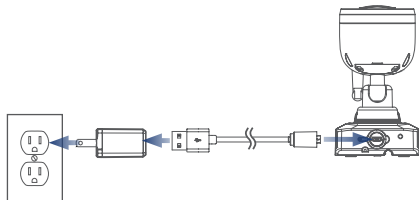

#### Camera Battery Charging Indicator

 (solid)	Fully charged
 (solid)	Charging

#### Battery Charging Time

2-cell	2-4 hours
3-cell	3-5 hours

## 4 Setup

1. Turn the adjustment ring counter-clockwise to loosen and angle the camera.
2. Screw in the antenna.
3. Insert the battery pack into the bottom of the camera.

**Note:** You will hear a **'beep'** when the power pack is properly inserted. If you do not hear this alert, remove the power pack by pushing in on the battery release tabs then re-insert.

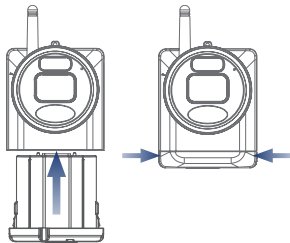
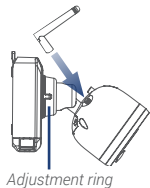



## 5 Pairing to the App

1. Download the **Lorex Cirrus app** by scanning the QR code.
2. Open the Lorex Cirrus app and sign in or create an account.
3. From the Home screen, select your recorder from the list of devices.
4. Tap any free channel marked with a  icon.
5. Tap **Pair**.
6. Press and hold the pairing button on the back of the camera until the red LED lights stop flashing, then release the pairing button. A '**Pairing success!**' message will appear on screen. If you do not see this message, repeat steps 3-6.

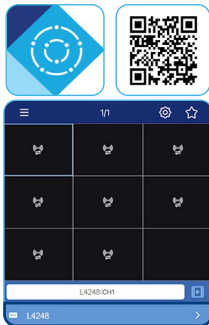

### Optional: Pairing on the Recorder

Click the  icon in an empty channel screen. After you press and hold the pairing button on the back of your camera, you will have 30 seconds to pair the camera.

## 6 App Live View

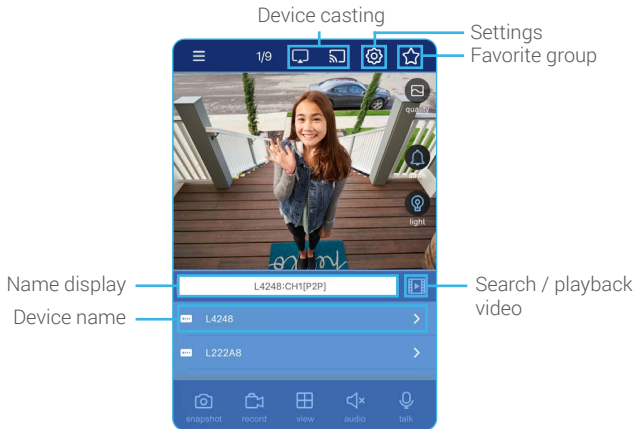

## 7 Mounting

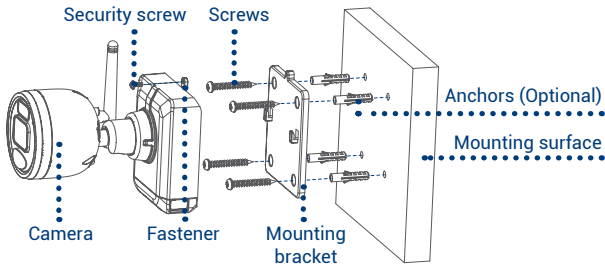

1. Set the mounting bracket to the desired mounting position.
2. Mark holes through the mounting bracket.
3. Using the included drill bit, drill holes where marked.
4. Using the included screwdriver, secure the bracket with the provided mounting screws.  
**Optional:** If you are mounting the camera into drywall, use the provided drywall anchors.

5. Orient the camera fastener upwards, then align the camera's mounting plate slots to the tabs in the mounting bracket. Push in and slide down to secure in place.
6. Insert the security screw through the **fastener** on the top of the camera and mounting bracket, then tighten with the screwdriver.
7. Tighten the pre-installed locking screw using the screwdriver.

**Note:** To remove the battery pack in the future, loosen the locking screw.

8. Adjust the camera to the desired position. Tighten the adjustment ring clockwise.

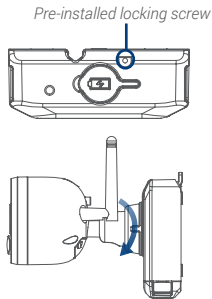

## Need help?

Visit [help.lorex.com](https://help.lorex.com) for up-to-date information and resources:

- Download product guides
- Watch how-to-videos
- Find related troubleshooting tips & FAQs

## Register your product

Please see our full Terms of Service and Limited Hardware Warranty Policy at [lorex.com/warranty](https://lorex.com/warranty).



This device complies with part 15 of the FCC Rules. Operation is subject to the following two conditions: (1) This device may not cause harmful interference, and (2) This device must accept any interference received, including interference that may cause undesired operation.

Copyright © 2021 Lorex Corporation

As our products are subject to continuous improvement, Lorex reserves the right to modify product design, specifications and prices, without notice and without incurring any obligation. E&OE. All rights reserved.

*U424AA-Series\_QSG\_TRILINGUAL\_R1*

# LOREX<sup>®</sup>

Fr

## Caméra 2K sans fils

Série U424AA

## Guide de démarrage rapide

[lorex.com](http://lorex.com)

Merci pour votre achat!

Voici comment démarrer votre  
2K caméra sans fil

## Mesures de sécurité

- Lisez attentivement ce guide et gardez-le pour consultation ultérieure.
- Veuillez suivre les directives pour assurer une utilisation et une manipulation sécuritaires du produit.
- Faites fonctionner la caméra dans les limites de température, d'humidité et de tension spécifiées et utilisez les accessoires approuvés par le fabricant.
- Ne démontez pas la caméra.
- Ne pointez pas votre caméra vers le soleil ou une source intense de lumière.
- Un nettoyage périodique peut s'avérer nécessaire. Utilisez uniquement un linge humide. N'utilisez pas de nettoyeurs à base de produits chimiques abrasifs.

## Clauses de non-responsabilité

- Un bloc d'alimentation stabilisé et certifié UL/CSA est nécessaire pour l'utilisation de cette caméra (fourni). L'utilisation d'un bloc d'alimentation non réglementé et non conforme peut endommager ce produit et annuler la garantie.
- Ne pas immerger dans l'eau. Installation recommandée dans un emplacement abrité.
- L'enregistrement audio sans consentement est illégal sur certains territoires. Lorex Corporation décline toute responsabilité concernant l'usage de produits non conformes aux lois locales.
- Cet appareil comprend un filtre IR mécanique autonome. Lorsque la caméra passe du mode diurne au mode nocturne, un bruit de clic provenant de la caméra peut être entendu. Ce clic est normal et indique que le filtre de la caméra fonctionne.
- Certains canaux de la bande Wi-Fi de 5 GHz sont interdits au Canada. Cela signifie que certains réseaux Wi-Fi peuvent ne pas être disponibles pour la connexion pendant l'installation.



# Contenu

- Section 1** Contenu de l'emballage
- 2** Aperçu
- 3** Avant de commencer
- 4** Configuration
- 5** Jumelage à l'application
- 6** Visionnement de l'application en direct
- 7** Montage

# 1 Contenu de l'emballage



Caméra de sécurité  
2K sans fil  
(x1)



Antenne  
de caméra  
(x1)



Bloc-piles  
rechargeable  
(x1)



Adaptateur de  
charge et câble  
(x1)



Clé Allen (x1)  
Mèche de forage (x1)  
Tournevis (x1)



Ancrages (x4)  
Vis (x4)  
Vis de sécurité (x2)



Support de  
montage  
(x1)

## 2 Aperçu

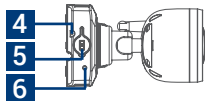
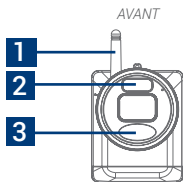

PARTIE  
INFÉRIEURE

1. Antenne démontable
2. Voyant d'avertissement
3. Capteur passif à infrarouge
4. Vis de blocage
5. Port d'alimentation
6. Indicateur de charge de la pile

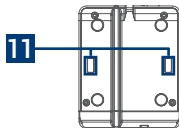
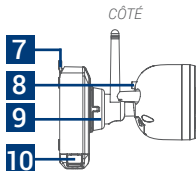

PLAQUE DE MONTAGE  
ARRIÈRE

7. Fixation
8. Bouton de jumelage
9. Bague de réglage
10. Languettes d'ouverture du bloc-pile (x2)
11. Fentes de la plaque de montage (x2)

## Dimensions

- Hauteur : 121 mm (4,8 po)
- Largeur : 131 mm (5,2 po)
- Longueur : 73 mm (2,9 po)

### 3 Avant de commencer

Les piles de la caméra sont livrées partiellement chargées (en raison des règles de sécurité). Prenez soin de charger complètement les piles avant l'utilisation et l'installation. Vous pouvez charger le bloc-piles à l'intérieur ou à l'extérieur de la caméra.

#### Pour charger le bloc-piles de la caméra :

1. Retirez le film protecteur des contacts des piles et de la lentille de la caméra.
2. En utilisant l'adaptateur de bloc-pile et le câble fournis, branchez le caméra à la prise de courant la plus proche.

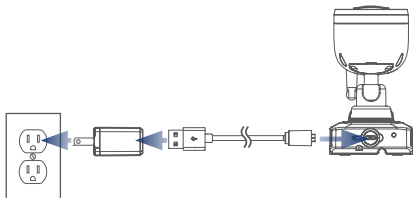

#### Indicateur de charge de la pile de la caméra Temps de recharge des piles

● (permanent)	Complètement chargé
● (permanent)	Chargement

Deux cellules	2-4 heures
Trois cellules	3-5 heures

## 4 Configuration

1. Tournez la bague de réglage dans le sens des aiguilles d'une montre pour relâcher et incliner la caméra.
2. Visser l'antenne.
3. Insérez le bloc-piles dans la base de la caméra.

**Remarque :** Vous entendrez un « **signal sonore** » lorsque le bloc d'alimentation est correctement inséré. Si vous n'entendez pas cette alerte, retirez le bloc-pile en appuyant sur les languettes d'ouverture, puis réinsérez-le.

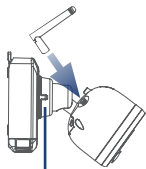

*Bague de réglage*

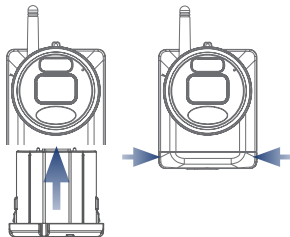

## 5 Jumelage à l'application

1. Téléchargez l'**application Lorex Cirrus** en balayant le code QR.
2. Ouvrez l'application Lorex Cirrus, et connectez vous ou créez un compte.
3. À partir de l'écran d'accueil, sélectionnez votre enregistreur dans la liste d'appareils.
4. Appuyez sur n'importe quel canal libre marqué avec une icône .
5. Appuyez sur **Pair**.
6. Appuyez et maintenez le bouton de jumelage à l'arrière de la caméra jusqu'à ce que les feux LED rouges cessent de clignoter, puis relâchez le bouton de jumelage. Le message « **Pairing success!** » apparaîtra à l'écran. Si vous ne voyez pas ce message, répétez étapes 3-6.

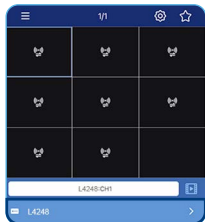

### Optionnel : Jumelage sur l'enregistreur

Cliquez sur l'icône  dans l'écran d'un canal vide. Après avoir appuyé le bouton de jumelage qui se situe à l'arrière de votre caméra et en le maintenant appuyé, vous aurez 30 secondes pour jumeler la caméra.

## 6 Visionnement de l'application en direct

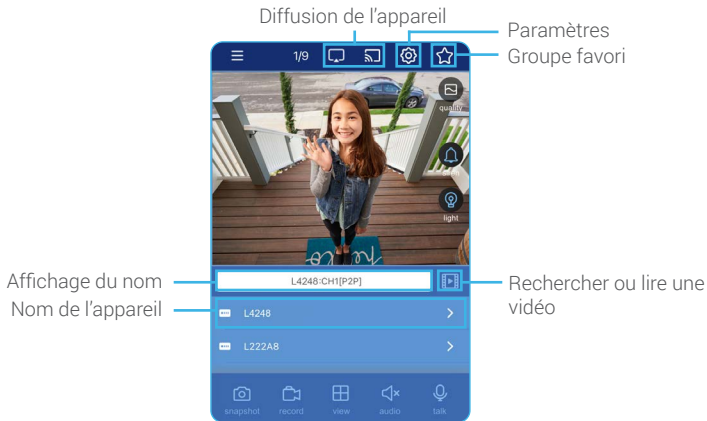

## 7 Montage

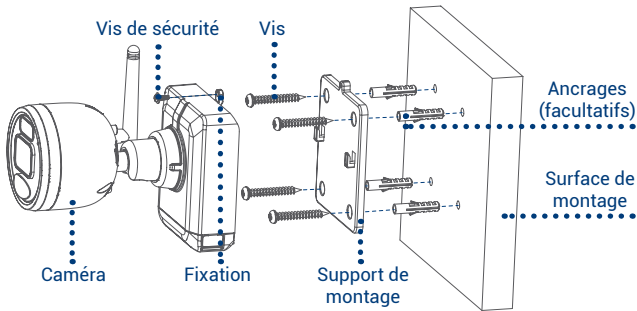

1. Placez le support de montage sur la position souhaitée.
2. Marquez les trous à travers le support de montage.
3. À l'aide de la mèche de forage fournie, percez les trous marqués.
4. Utilisez le tournevis fourni pour fixer le support de montage avec les vis de montage fournies.

**Optionnel :** Si vous montez la caméra sur le placo-plâtre, utilisez les ancrages fournis.



5. Orientez la fixation de la caméra vers le haut, puis alignez les fentes de la plaque de montage de la caméra sur les languettes du support de montage. Poussez et faites glisser vers le bas pour le fixer en place.

6. Insérez la vis de sécurité dans la **fixation** sur la base de la caméra et le support de montage, Puis, serrez avec le tournevis.

7. Resserrer la vis de verrouillage en utilisant un tournevis.

**Remarque :** Pour le retrait ultérieur le bloc-piles, relâchez la vis de blocage.

8. Réglez la caméra à la position désirée. Serrez l'anneau d'ajustement dans le sens des aiguilles d'une montre.

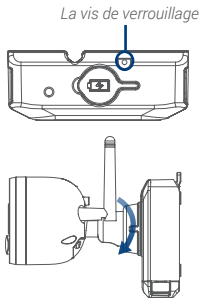

## Besoin d'aide?

Consultez la page [help.lorex.com](https://help.lorex.com) pour obtenir des informations et des ressources à jour :

- Téléchargez les guides de produits
- Regardez des vidéos pratiques
- Trouvez des conseils en matière de dépannage et des FAQ connexes

## Enregistrez votre produit

Veillez consulter nos conditions d'utilisation complètes et notre politique de garantie limitée du matériel sur le site [lorex.com/warranty](https://lorex.com/warranty).



Cet appareil est conforme à la partie 15 des règlements de la FCC. Son fonctionnement est soumis aux deux conditions suivantes : (1) Cet appareil ne doit pas provoquer d'interférences nuisibles, et (2) Cet appareil doit accepter toute interférence reçue, incluant toute interférence pouvant causer un fonctionnement indésirable.

Copyright © 2021 Lorex Corporation

Nos produits étant sans cesse améliorés, Lorex se réserve le droit de modifier la conception du produit, ses caractéristiques et son prix sans préavis et sans aucune obligation. E&OE. Tous droits réservés.

*U424AA-Series\_QSG\_TRILINGUAL\_R1*

# LOREX<sup>®</sup>

Es

## Cámara 2K sin cables

Serie U424AA

### Guía de inicio rápido

[lorex.com](http://lorex.com)

¡Gracias por su compra!

Cómo empezar con su  
cámara 2K sin cables

## Precauciones de seguridad

- Lea esta guía atentamente y guárdela para referencias futuras.
- Siga todas las instrucciones para usar y manejar el producto de manera segura.
- Opere la cámara dentro de la temperatura, humedad y voltaje especificados y use accesorios aprobados por el fabricante.
- No desarme la cámara.
- No apunte la cámara directamente al sol o a fuentes de luz intensa.
- Es posible que se requiera una limpieza periódica. Utilice solamente un paño humedecido. No utilice limpiadores abrasivos o de base química.

## Descargo de responsabilidad

- Se requiere una fuente de alimentación aprobada y regulada por UL/CSA para el uso de esta cámara (incluida).  
El uso de una fuente de alimentación que no esté en conformidad con las normas y no esté regulada puede dañar este producto y anula la garantía.
- No está diseñado para sumergirse en el agua. Se recomienda la instalación en una ubicación resguardada.
- La grabación de audio sin consentimiento previo es ilegal en ciertas jurisdicciones. Lorex Corporation no asume responsabilidad alguna por el uso de sus productos de modos que no cumplan con las leyes locales.
- Esta cámara incluye un filtro de corte de IR mecánico automático. Cuando la cámara pasa del modo de visualización diurno al modo nocturno y viceversa, puede oírse un clic que proviene de la cámara. Este sonido es normal e indica que el filtro de la cámara está funcionando.
- Algunos canales de la banda Wi-Fi de 5 GHz están restringidos en Canadá. Esto significa que es posible que ciertas redes Wi-Fi no estén disponibles para conectarse durante la configuración.

# Contenido

- Sección 1** Contenido del paquete
- 2** Descripción general
- 3** Antes de comenzar
- 4** Configuración
- 5** Emparejamiento con la aplicación
- 6** Visualización en vivo en la aplicación
- 7** Montaje

# 1 Contenido del paquete



Cámara de seguridad  
2K sin cables  
(x1)



Antena de  
cámara  
(x1)



Paquete de  
baterías recargables  
(x1)



Adaptador de  
cargay cable  
(x1)



Llave Allen (x1)  
Broca (x1)  
Destornillador (x1)



Anclajes (x4)  
Tornillos (x4)  
Tornillos de  
seguridad (x2)



Soporte de  
montaje  
(x1)

## 2 Descripción general

PARTE FRONTAL

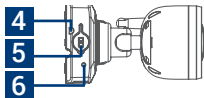
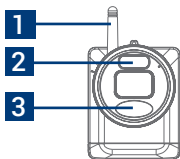

INFERIOR

1. Antena desmontable
2. Luz de advertencia
3. Sensor infrarrojo pasivo (PIR)
4. Tornillo de seguridad
5. Puerto de alimentación
6. Indicador de carga de la batería

LATERAL

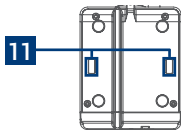
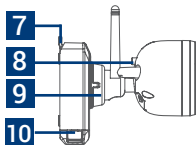

PLACA DE MONTAJE  
MAGNÉTICA

7. Sujetador
8. Botón de emparejamiento
9. Anillo de ajuste
10. Pestañas de liberación (x2)
11. Ranuras de la placa de montaje (x2)

### Dimensiones

- Altura: 4.8 in (121 mm)
- Ancho: 5.2 in (131 mm)
- Largo: 2.9 in (73 mm)



### 3 Antes de comenzar

Las baterías de la cámara vienen parcialmente cargadas (debido a las normas de seguridad). Cargue completamente la batería antes de usarla y configurarla. Puede cargar el paquete de baterías dentro y fuera de la cámara.

#### Para cargar el paquete de baterías de la cámara:

1. Retire la película protectora de los contactos de la batería y el lente de la cámara.
2. Utilizando el adaptador de carga de la batería y el cable suministrados, conecte la cámara a una toma de corriente cercana.

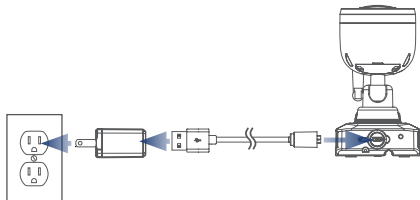

#### Indicador de carga de la batería de la cámara

 (encendido fijo)	Carga total
 (encendido fijo)	Cargando

#### Tiempo de carga de la batería

2 células	2-4 horas
3 células	3-5 horas

## 4 Configuración

1. Gire el anillo de ajuste en sentido antihorario para aflojar y ángulo la cámara.
2. Atornille la antena.
3. Inserte y empuje el paquete de baterías en la base de la cámara.

**Nota:** Escuchará un “bip” cuando el cargador esté correctamente insertado. Si escucha esta alerta, retire el cargador presionando las pestañas de liberación y, luego, vuelva a insertarlo.

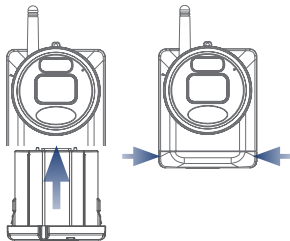
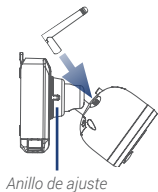

## 5 Emparejamiento con la aplicación

1. Descargue la **aplicación Lorex Cirrus** escaneando el código QR.
2. Abra la aplicación Lorex Cirrus e inicie sesión o cree una cuenta.
3. En la pantalla de inicio, seleccione su grabadora de la lista de dispositivos.
4. Pulse cualquier canal libre marcado con un ícono .
5. Pulse **Pair**.
6. Mantenga pulsado el botón de emparejamiento en la parte posterior de la cámara hasta que las luces LED rojas dejen de parpadear y, a continuación, suelte el botón de emparejamiento. El mensaje "**Pairing success!**" aparecerá en la pantalla. Si no ve este mensaje, repita pasos 3-6.

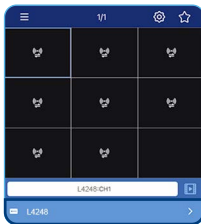

### Opcional: Emparejamiento en la grabadora

Haga clic en el ícono  de una pantalla de canal vacía. Después de presionar y mantener presionado el botón de emparejamiento en la parte posterior de su cámara, tendrá 30 segundos para emparejar la cámara.

## 6 Visualización en vivo en la aplicación



## 7 Montaje

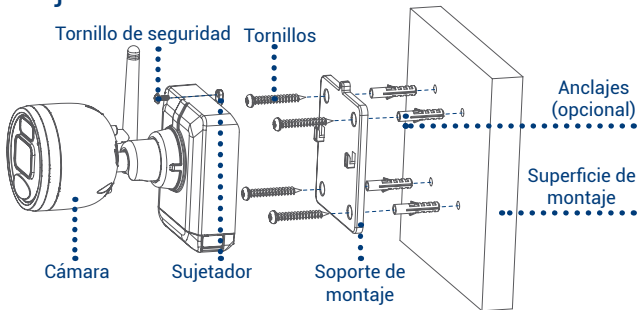

1. Coloque el soporte de montaje en la posición de montaje deseada.
2. Marque los orificios a través del soporte de montaje.
3. Con la broca incluida, taladre los orificios donde estén marcados.
4. Con el destornillador incluido, fije el soporte con los tornillos de montaje proporcionados.

**Opcional:** Si está montando la cámara en paneles de yeso, utilice los anclajes de paneles de yeso proporcionados.

- Orienta el sujetador de la cámara hacia arriba y, a continuación, alinee las ranuras de la placa de montaje de la cámara a las pestañas del soporte de montaje. Empuje y deslice hacia abajo para que esté asegurada en su lugar.
- Inserte el tornillo de seguridad a través de el sujetador en la parte superior de la base de la cámara y el soporte de montaje, luego ajuste el tornillo usando el destornillador.
- Apriete el tornillo de bloqueo preinstalado usando el destornillador.

**Nota:** Para quitar el paquete de baterías en el futuro, afloje el tornillo de seguridad.

- Ajuste el ángulo de la cámara girando el anillo de ajuste en sentido antihorario para aflojar y reposicionar la cámara.
- Apriete el anillo de ajuste al finalizar.

*El tornillo de bloqueo preinstalado*

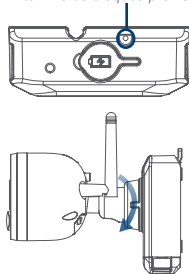

## ¿Necesita ayuda?

Visite [help.lorex.com](https://help.lorex.com) para obtener información y recursos actualizados:

- Descargue las guías de los productos
- Vea videos instructivos
- Encuentre sugerencias para la resolución de problemas y preguntas frecuentes relacionadas

## Registre su producto

Consulte nuestros Términos de servicio completos y la Política de garantía limitada de hardware en [lorex.com/warranty](https://lorex.com/warranty).



Este dispositivo cumple con la parte 15 de las normas de la FCC. El funcionamiento está sujeto a las dos condiciones siguientes: (1) Este dispositivo no puede causar interferencia dañina, y (2) este dispositivo debe aceptar cualquier interferencia recibida, lo que incluye interferencias que puedan causar un funcionamiento no deseado.

Copyright © 2021 Lorex Corporation

Debido a que nuestros productos están sujetos a mejoras continuas, Lorex se reserva el derecho de modificar el diseño, las especificaciones y los precios de los productos sin previo aviso y sin contraer ninguna obligación. Excepto errores y omisiones. Todos los derechos reservados.