

*Pioneer*

**DMH-W2770NEX**

**DMH-W2700NEX**

RDS AV RECEIVER

RÉCEPTEUR AV AVEC RDS

RECEPTOR AV RDS

Installation Manual  
Manuel d'installation  
Manual de instalación

English

Français

Español

# Important safety information

## WARNING

Rear visibility systems (backup cameras) are required in certain new vehicles sold in the U.S. and Canada. U.S. regulations began according to a two year phase-in on May 1, 2016, and both the U.S. and Canada require that all such vehicles manufactured on or after May 1, 2018 have rear visibility systems. **Owners of vehicles equipped with compliant rear visibility systems should not install or use this product in a way that alters or disables that system's compliance with applicable regulations.** If you are unsure whether your vehicle has a rear visibility system subject to the U.S. or Canadian regulations, please contact the vehicle manufacturer or dealer.

If your vehicle has a compliant backup camera that displays the backup view through the factory receiver, do not use the Pioneer receiver unless it is connected to and displays the same view as the factory backup camera. Connection to the factory backup camera will require an adaptor, sold separately. Not all vehicles may be able to connect. Please check with a qualified professional installer for installation options specific to your vehicle.

# Checking supplied items

## This product/ connection cables/ installation parts/ Remote Control

- This product (x1)
- Power cord (x1)
- Pre out cord (x1)
- SWC/Back Camera cord (x1)
- AUX IN cord (x1)
- USB cable (x1)
- SiriusXM® cable (x1)
- Flush surface screw (x6)
- Truss head screw (x6)
- Remote Control (x1) (DMH-W2770NEX)

### NOTE

SiriusXM and all related marks and logos are trademarks of Sirius XM Radio, Inc. All rights reserved.

## GPS antenna/ installation parts

- GPS antenna (x1)
- Double-sided tape (x1)
- Clamps (x3)

## Microphone/ installation parts

- Microphone (x1)
- Double-sided tape (x1)

## Other items

- Manual(s) (x1)
- Warranty Card (x1)

# Connection

## Precautions

### Your new product and this manual

- Do not operate this product, any

applications, or the rear view camera option (if purchased) if doing so will divert your attention in any way from the safe operation of your vehicle. Always observe safe driving rules and follow all existing traffic regulations. If you experience difficulty in operating this product, pull over, park your vehicle in a safe location and apply the parking brake

before making the necessary adjustments.

- Do not install this product where it may (i) obstruct the driver's vision, (ii) impair the performance of any of the vehicle's operating systems of safety features, including airbags, hazard lamp buttons, or (iii) impair the driver's ability to safely operate the vehicle. In some cases, it may not be possible to install this product because of the vehicle type or the shape of the vehicle interior.

## Important safeguards

### WARNING

Pioneer does not recommend that you install this product yourself. This product is designed for professional installation only. We recommend that only authorized Pioneer service personnel, who have special training and experience in mobile electronics, set up and install this product. NEVER SERVICE THIS PRODUCT YOURSELF. Installing or servicing this product and its connecting cables may expose you to the risk of electric shock or other hazards, and can cause damage to this product that is not covered by warranty.

## Precautions before connecting the system

### WARNING

Do not take any steps to tamper with or disable the parking brake interlock system which is in place for your protection. Tampering with or disabling the parking brake interlock system could result in serious injury or death.

### CAUTION

- Secure all wiring with cable clamps or electrical tape. Do not allow any bare wiring to remain exposed.
- Do not directly connect the yellow lead of this product to the vehicle battery. If the lead is directly connected to the battery, engine vibration may eventually cause the insulation to fail at the point where the wire passes from the passenger compartment into the engine compartment. If the yellow lead's insulation tears as a result of contact with metal parts, short-circuiting can occur, resulting in considerable danger.
- It is extremely dangerous to allow cables to become wound around the steering column or shift lever. Be sure to install this product, its cables, and wiring away in such so that they will not obstruct or hinder driving.
- Make sure that the cables and wires will not interfere with or become caught in any of the vehicle's moving parts, especially the steering wheel, shift lever, parking brake, sliding seat tracks, doors, or any of the vehicle's controls.
- Do not route wires where they will be exposed to high temperatures. If the insulation heats up, wires may become damaged, resulting in a short circuit or malfunction and permanent damage to the product.
- Do not shorten any leads. If you do, the protection circuit (fuse holder, fuse resistor or filter, etc.) may fail to work properly.
- Never feed power to other electronic products by cutting the insulation of the power supply lead of this product and tapping into the lead. The current capacity of the lead will be exceeded, causing overheating.

## Before installing this product

- Use this unit with a 12-volt battery and negative grounding only. Failure to do so may result in a fire or malfunction.
- To avoid shorts in the electrical system, be sure to disconnect the (-) battery system before installation.

## To prevent damage

### WARNING

- When speaker output is used by 4 channels, use speakers over 50 W (Maximum input power) and between 4  $\Omega$  to 8  $\Omega$  (impedance value). Do not use 1  $\Omega$  to 3  $\Omega$  speakers for this unit.
- The black cable is ground. When installing this unit or power amp (sold separately), make sure to connect the ground wire first. Ensure that the ground wire is properly connected to metal parts of the car's body. The ground wire of the power amp and the one of this unit or any other device must be connected to the car separately with different screws. If the screw for the ground wire loosens or falls out, it could result in fire generation of smoke or malfunction.

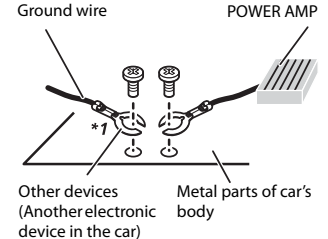

\*1 Non supplied for this unit

- When replacing the fuse, be sure to only use a fuse of the rating prescribed on this product.
- This product cannot be installed in a vehicle without ACC (accessory) position on the ignition switch.



ACC position



No ACC position

- To avoid short-circuiting, cover the disconnected lead with insulating tape. It is especially important to insulate all unused speaker leads, which if left uncovered may cause a short circuit.
- For connecting a power amp or other devices to this product, refer to the manual for the product to be connected.
- The graphical symbol  placed on the product means direct current.

## Notice for the blue/white lead

- When the ignition switch is turned on (ACC ON), a control signal is output through the blue/white lead. Connect to

an external power amp's system remote control terminal, the auto-antenna relay control terminal, or the antenna booster power control terminal (max. 300 mA 12 V DC). The control signal is output through the blue/white lead, even if the audio source is switched off.

## This product

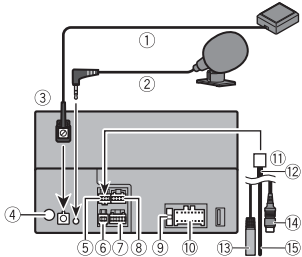

- ① GPS antenna 3.55 m (11 ft. 8 in.)
- ② Microphone 3 m (9 ft. 10-1/8 in.)
- ③ This product
- ④ Antenna jack
- ⑤ Connector 1 (**REAR VIEW CAMERA IN/ MUTE/STEERING WHEEL CONTROL**)
- ⑥ Connector 2 (**AUX IN**)
- ⑦ Pre out supply
- ⑧ SiriusXM Connect Vehicle Tuner  
Be sure to use the SiriusXM cable supplied with this product. Refer to the installation guide for SiriusXM Connect Vehicle Tuner (sold separately).
- ⑨ Fuse (10 A)
- ⑩ Power supply
- ⑪ To connector 1
- ⑫ SWC/Back Camera cord
- ⑬ Wired remote input (**STEERING WHEEL CONTROL**)  
Hard-wired remote control adapter can be connected (sold separately).

- ⑭ Brown (**REAR VIEW CAMERA IN**)
- ⑮ Yellow/black (**MUTE**)

## Power cord

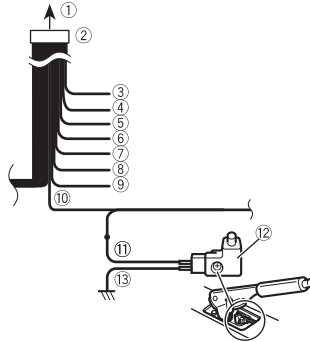

- ① To power supply
- ② Power cord
- ③ Yellow  
To terminal supplied with power regardless of ignition switch position.
- ④ Red  
To electric terminal controlled by ignition switch (12 V DC) ON/OFF
- ⑤ Orange/white  
To lighting switch terminal.
- ⑥ Black (ground)  
To vehicle (metal) body.
- ⑦ Violet/white  
Of the two lead wires connected to the back lamp, connect the one in which the voltage changes when the gear shift is in the REVERSE (R) position. This connection enables the unit to sense whether the car is moving forward or backward.
- ⑧ Pink  
Car speed signal input
- ⑨ Blue/white

- ⑩ Light green  
Used to detect the ON/OFF status of the parking brake. This lead must be connected to the power supply side of the parking brake switch.

- ⑪ Power supply side
- ⑫ Parking brake switch
- ⑬ Ground side

### NOTE

The position of the speed detection circuit and the position of the parking brake switch vary depending on the vehicle model. For details, consult your authorized Pioneer dealer or an installation professional.

- ⑩ Gray/black
- ⑪ Green
- ⑫ Green/black
- ⑬ Violet
- ⑭ Violet/black

### NOTE

With a two-speaker system, do not connect anything to the speaker leads that are not connected to speakers.

## Speaker leads

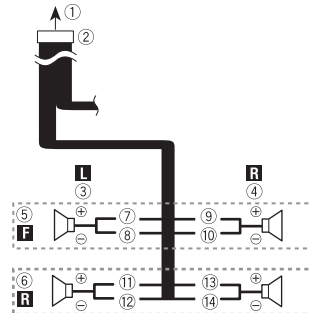

- ① To power supply
- ② Power cord
- ③ Left
- ④ Right
- ⑤ Front speaker
- ⑥ Rear speaker
- ⑦ White
- ⑧ White/black
- ⑨ Gray

## Power amp (sold separately)

### Important

The speaker leads are not used when this connection is in use.

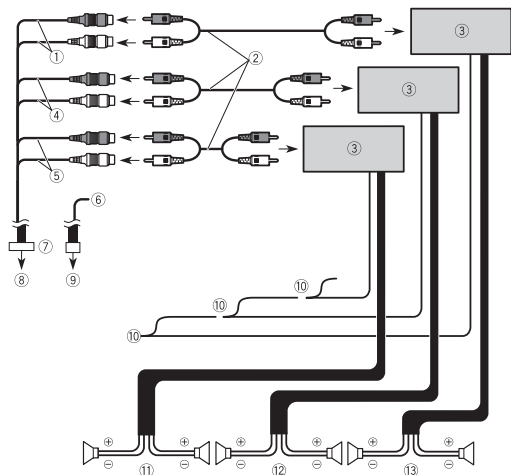

- ① Subwoofer output (**SUBWOOFER OUT L/SUBWOOFER OUT R**)
- ② RCA cable (sold separately)
- ③ Power amp
- ④ Front output (**FRONT OUT L/FRONT OUT R**)
- ⑤ Rear output (**REAR OUT L/REAR OUT R**)
- ⑥ Yellow/black (**MUTE**)

If you use an equipment with Mute function, wire this lead to the Audio Mute lead on that equipment. If not, keep the Audio Mute lead free of any connections.

- ⑦ Pre out cord
- ⑧ To pre out supply
- ⑨ To connector 1
- ⑩ System remote control  
Connect to Blue/white cable.
- ⑪ Rear speaker
- ⑫ Front speaker
- ⑬ Subwoofer

## iPhone and smartphone

### NOTES

- For details on how to connect an external device using a separately sold cable, refer to the manual for the cable.
- For details concerning the connection and operations of iPhone or smartphone, refer to the Operation Manual.
- iPhone and Lightning are trademarks of Apple Inc., registered in the U.S. and other countries.

## iPhone with Lightning connector

### Connecting via the USB port

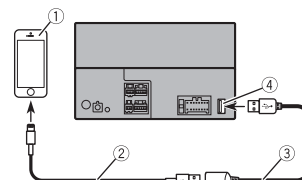

- ① iPhone with Lightning connector
- ② USB interface cable for iPhone (sold separately)
- ③ USB cable 1.5 m (4 ft. 11 in.)
- ④ USB port

## Smartphone (Android™ device)

### Connecting via the USB port

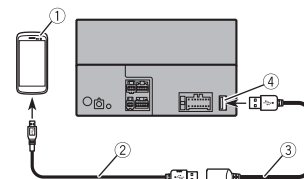

- ① Smartphone
- ② USB - micro USB cable (USB Type-A to micro USB Type-B) (sold separately)  
USB Type-C® cable (USB Type-A to USB Type-C) (sold separately)
- ③ USB cable 1.5 m (4 ft. 11 in.)
- ④ USB port

### NOTES

- Due to the USB standard, the total length when a USB Type-A to micro USB Type-B cable (②) and a USB cable (③) are connected cannot exceed 2 m (6 ft. 6 in.), and when a USB Type-A to USB Type-C cable (②) and a USB cable (③) are connected cannot exceed 4 m (13 ft. 1 in.). If you use a cable other than the above conditions, the main unit function may not operate properly.
- Android is a trademark of Google LLC.
- USB Type-C® and USB-C® are registered trademarks of USB Implementers Forum.

## Camera

### About rear view camera

When you use the rear view camera, the rear view image is automatically switched

from the video by moving the shift lever to **REVERSE (R)**. **Camera View** mode also allows you to check what is behind you while driving.

**⚠ WARNING**

USE INPUT ONLY FOR REVERSE OR MIRROR IMAGE REAR VIEW CAMERA. OTHER USE MAY RESULT IN INJURY OR DAMAGE.

**⚠ CAUTION**

- The screen image may appear reversed.
- With the rear view camera you can keep an eye on trailers, or back into a tight parking spot. Do not use for entertainment purposes.
- Objects in rear view may appear closer or more distant than in reality.
- The image area of full-screen images displayed while backing or checking the rear of the vehicle may differ slightly.

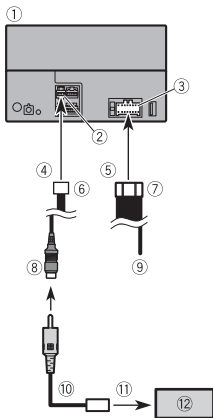

- ① This product
- ② Connector 1
- ③ Power supply
- ④ To connector 1

- ⑤ To power supply
- ⑥ SWC/Back Camera cord
- ⑦ Power cord
- ⑧ Brown (**REAR VIEW CAMERA IN**)
- ⑨ Violet/white (**REVERSE-GEAR SIGNAL INPUT**)

Refer to Power cord on page 4.

- ⑩ RCA cable (sold separately)
- ⑪ To video output
- ⑫ Rear view camera (sold separately)

**NOTES**

- Connect only the rear view camera to **REAR VIEW CAMERA IN**. Do not connect any other equipment.
- Some appropriate settings are required to use rear view cameras. For details, refer to the Operation Manual.

**External video component and the display**

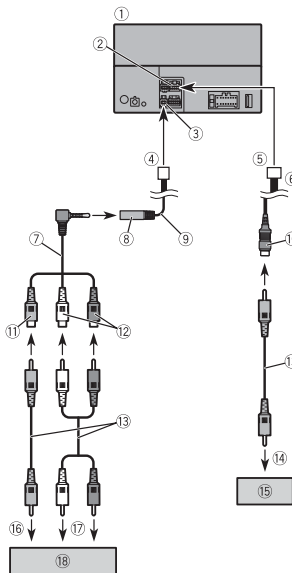

- ① This product
- ② Pre out supply
- ③ Connector 2
- ④ To connector 2
- ⑤ To pre out supply
- ⑥ Pre out cord
- ⑦ Mini-jack AV cable (sold separately)
- ⑧ AUX input (**AUX IN**)
- ⑨ AUX IN cord
- ⑩ Yellow (**REAR MONITOR OUT**)
- ⑪ Yellow
- ⑫ Red, white

- ⑬ RCA cables (sold separately)
- ⑭ To video input
- ⑮ Rear display with RCA input jacks
- ⑯ To video output
- ⑰ To audio outputs
- ⑱ External video component (sold separately)

**⚠ WARNING**

**NEVER install the rear display in a location that enables the driver to watch the video source while driving.**

This product's rear video output is for connection of a display to enable passengers in the rear seats to watch the video source.

**⚠ CAUTION**

Be sure to use a mini-jack AV cable (sold separately) for wiring. If you use other cables, the wiring position might differ resulting in disturbed images and sounds.

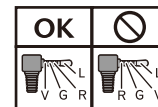

- L : Left audio (White)
- R : Right audio (Red)
- V : Video (Yellow)
- G : Ground

# Installation

## Precautions before installation

### ⚠ CAUTION

- Never install this product in places where, or in a manner that:
  - Could injure the driver or passengers if the vehicle stops suddenly.
  - May interfere with the driver's operation of the vehicle, such as on the floor in front of the driver's seat, or close to the steering wheel or shift lever.
- To ensure proper installation, be sure to use the supplied parts in the manner specified. If any parts are not supplied with this product, use compatible parts in the manner specified after you have the part compatibility checked by your dealer. If parts other than supplied or compatible ones are used, they may damage internal parts of this product or they may work loose and the product may become detached.
- Do not install this product where it may
  - (i) obstruct the driver's vision,
  - (ii) impair the performance of any of the vehicle's operating systems or safety features, including airbags, hazard lamp buttons or
  - (iii) impair the driver's ability to safely operate the vehicle.
- Never install this product in front of or next to the place in the dashboard, door, or pillar from which one of your vehicle's airbags would deploy. Please refer to your vehicle's owner's manual for reference to the deployment area of the frontal airbags.

## Before installing

- Consult with your nearest dealer if installation requires drilling holes or other modifications of the vehicle.
- Before making a final installation of this product, temporarily connect the wiring to confirm that the connections are correct and the system works properly.

## Installation notes

- Do not install this product in places subject to high temperatures or humidity, such as:
  - Places close to a heater, vent or air conditioner.
  - Places exposed to direct sunlight, such as on top of the dashboard.
  - Places that may be exposed to rain, such as close to the door or on the vehicle's floor.
- Install this product horizontally on a surface within 0 to 60 degrees tolerance.

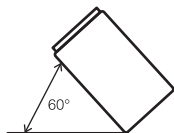

- When installing, to ensure proper heat dispersal when using this unit, make sure you leave ample space behind the rear panel and wrap any loose cables so they are not blocking the vents.

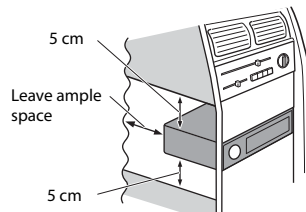

## Installation using the screw holes on the side of this product

- Fastening this product to the factory radio-mounting bracket.**  
Position this product so that its screw holes are aligned with the screw holes of the bracket, and tighten the screws at three locations on each side. Use either the truss head screws (5 mm × 9 mm) or flush surface screws (5 mm × 9 mm), depending on the shape of the bracket's screw holes.

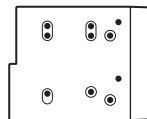

### TIP

The amount of this unit's protrusion from the dashboard/console can be adjusted by shifting the position of the screw hole of this unit to the factory radio-mounting bracket.

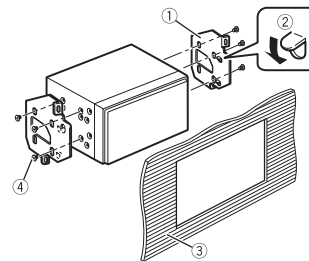

- Factory radio-mounting bracket
- If the pawl interferes with installation, you may bend it down out of the way.
- Dashboard or console
- Truss head screw or flush surface screw  
Be sure to use the screws supplied with this product.

## Installing the GPS antenna

### ⚠ CAUTION

Do not cut the GPS antenna lead to shorten it or use an extension to make it longer. Altering the antenna cable could result in a short circuit or malfunction and permanent damage to this product.

### Installation notes

- The antenna should be installed on a level surface where radio waves will be blocked as little as possible. Radio waves cannot be received by the antenna if reception from the satellite is blocked.

**When installing the antenna inside the vehicle (on the dashboard or rear shelf)**

**⚠ WARNING**

Do not install the GPS antenna over any sensors or vents on the dashboard of the vehicle, as doing so may interfere with the proper functioning of such sensors or vents and may compromise the ability of the GPS antenna to properly and securely affix to the dashboard.

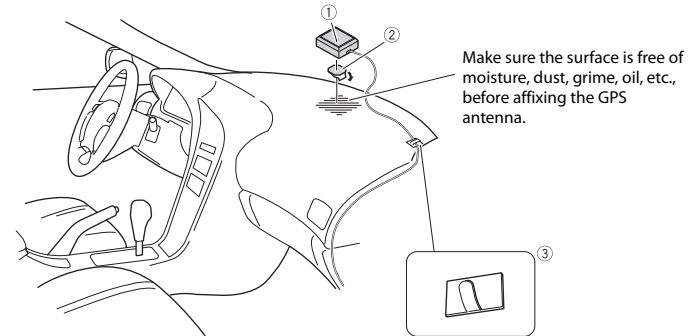

- ① GPS antenna
- ② Double-sided tape
- ③ Clamps

Use clamps to secure the lead where necessary inside the vehicle.

**NOTES**

- Affix the GPS antenna on the surface as level as possible where the GPS antenna faces the window.
- Some models use window glass that does not allow signals from GPS satellites to pass through. On such models, install the GPS antenna on the outside of the vehicle.

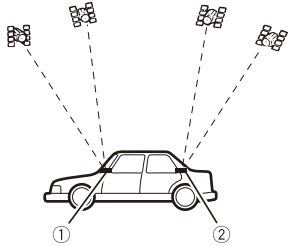

- ① Dashboard
- ② Rear shelf

- Take care not to pull the antenna lead when removing the GPS antenna. The lead may become detached.
- Do not paint the GPS antenna, as this may affect its performance.



## Installing the microphone

- Install the microphone in a place where its direction and distance from the driver make it easiest to pick up the driver's voice.
- Be sure to turn off (ACC OFF) the product before connecting the microphone.
- Depending on the vehicle model, the microphone cable length may be too short when you mount the microphone on the sun visor. In such cases, install the microphone on the steering column.

## Mounting on the sun visor

- 1 Fit the microphone lead into the groove.

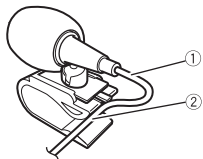

- 1 Microphone lead
- 2 Groove

- 2 Attach the microphone clip to the sun visor.

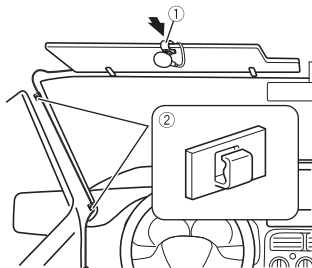

- 1 Microphone clip
- 2 Clamps

Use separately sold clamps to secure the lead where necessary inside the vehicle.

Install the microphone on the sun visor when it is in the up position. It cannot recognise the driver's voice if the sun visor is in the down position.

## Installation on the steering column

- 1 Detach the microphone base from the microphone clip by sliding the microphone base while pressing the tab.

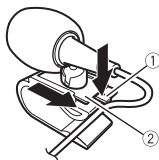

- 1 Tab
- 2 Microphone base

- 2 Mount the microphone on the steering column.

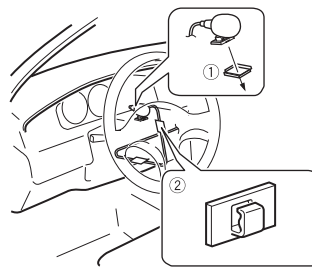

- 1 Double-sided tape
- 2 Clamps

Use separately sold clamps to secure the lead where necessary inside the vehicle.

### NOTE

Install the microphone on the steering column, keeping it away from the steering wheel.

## Adjusting the microphone angle

The microphone angle can be adjusted.



# Importantes informations de sécurité

## **⚠ ATTENTION**

Les systèmes de surveillance de marche arrière (caméras de secours) sont requis dans certains véhicules neufs vendus aux États-Unis et au Canada. La réglementation des États-Unis a commencé avec une intégration basée sur deux ans débutant le 1er mai 2016, et où les États-Unis et le Canada exigent que tous véhicules fabriqués à partir du 1er mai 2018 soient équipés de système de surveillance de marche arrière. **Les propriétaires de véhicules déjà équipés de systèmes de surveillance de marche arrière ne devraient pas installer ou utiliser ce produit de manière à altérer ou encore désactiver les fonctions de ce système basé sur les réglementations en vigueur.** Si vous ne savez pas si votre véhicule a un système de la sorte ou si il est sujet aux réglementations Américaines ou Canadiennes, nous vous invitons à contacter le fabricant ou le concessionnaire du véhicule.

Si votre véhicule dispose d'une caméra de marche arrière compatible affichant un vue arrière via le récepteur (radio) d'origine, n'utilisez pas le récepteur Pioneer, à moins qu'il ne soit connecté et en mesure d'afficher la même vue que la caméra de marche arrière d'usine offre à la base. La connexion à la caméra d'usine nécessitera possiblement un adaptateur, vendu séparément. Certains véhicules peuvent être incompatibles. Vérifiez avec un installateur professionnel qualifié pour les

options d'installation spécifiques à votre véhicule.

# Vérifier les éléments fournis

## Ce produit/câbles de connexion/pièces d'installation/Télécommande

- Ce produit (x1)
- Cordon d'alimentation (x1)
- Cordon de sortie préamplifiée (x1)
- Cordon SWC/de caméra arrière (x1)
- Cordon AUX IN (x1)
- Câble USB (x1)
- Câble SiriusXM® (x1)
- Vis à tête plate (x6)
- Vis à tête bombée (x6)
- Télécommande (x1) (DMH-W2770NEX)

### **REMARQUE**

SiriusXM et toutes les marques et tous les logos associés sont des marques

commerciales de Sirius XM Radio, Inc. Tous droits réservés.

## Antenne GPS/pièces d'installation

- Antenne GPS (x1)
- Ruban à double face adhésive (x1)
- Serre-câbles (x3)

## Microphone/pièces d'installation

- Microphone (x1)
- Ruban à double face adhésive (x1)

## Autres éléments

- Manuel(s) (x1)
- Carte de garantie (x1)

# Connexion

## Précautions

### **Votre nouveau produit et ce manuel**

- N'utilisez pas ce produit, les applications

ou la caméra de recul en option (le cas échéant) si cela vous distrait de quelque façon affectant l'utilisation sécuritaire de votre véhicule. Respectez toujours les règles de conduite sécuritaire et toute la réglementation routière en vigueur. Si vous avez du mal à utiliser ce produit, stationnez votre véhicule dans un

emplacement sûr et engagez le frein de stationnement avant d'effectuer les réglages nécessaires.

- N'installez pas ce produit là où il risque (i) de gêner la vision du conducteur, (ii) d'affecter le fonctionnement de tout système ou de tout dispositif de sécurité du véhicule, y compris les coussins de sécurité gonflables ou les boutons de feux de détresse, ou (iii) d'affecter la capacité du conducteur à utiliser le véhicule de façon sécuritaire. Dans certains cas, il peut être impossible d'installer ce produit en raison du type de véhicule ou de la forme de l'intérieur du véhicule.

## Importantes mesures de protection

### ⚠ ATTENTION

Pioneer ne recommande pas d'installer ce produit soi-même. Ce produit est conçu pour être installé uniquement par des professionnels. Il est recommandé de confier la configuration et l'installation de ce produit au personnel de service de Pioneer uniquement, qui a reçu une formation spéciale et a l'expérience des appareils électroniques mobiles. NE RÉPAREZ JAMAIS CE PRODUIT VOUS-MÊME. En installant ou réparant vous-même ce produit et ses câbles de connexion, vous vous exposez à un risque de décharge électrique ou d'autres dangers et vous risquez de causer des dommages non couverts par la garantie à ce produit.

## Précautions à prendre avant de connecter le système

### ⚠ ATTENTION

Ne faites rien pour trafiquer ou désactiver le dispositif d'interverrouillage du frein de stationnement, mis en place pour assurer votre protection. Trafiquer ou désactiver le dispositif d'interverrouillage du frein de stationnement peut entraîner une blessure grave ou le décès.

### ⚠ PRÉCAUTION

- Fixez tous les câbles avec des serre-câbles ou du ruban isolant. Ne laissez aucun fil nu exposé.
- Ne connectez pas le fil jaune de ce produit directement à la batterie du véhicule. Si le fil est directement connecté à la batterie, les vibrations du moteur peuvent éventuellement endommager l'isolation au point où le fil passe de l'habitacle au compartiment moteur. Si l'isolation du fil jaune s'use au contact des pièces métalliques, cela peut causer un court-circuit très dangereux.
- Il est extrêmement dangereux de laisser les câbles s'enrouler autour de la colonne de direction ou du levier de vitesse. Assurez-vous d'installer ce produit, ses câbles et ses fils à l'écart, de sorte qu'ils ne gênent pas la conduite.
- Assurez-vous que les câbles et fils ne gêneront pas ou ne seront pas coincés par les pièces mobiles du véhicule, et tout particulièrement le volant de direction, le levier de vitesse, le frein de stationnement, les rails de siège coulissant, les portières ou toute commande du véhicule.
- Ne posez pas les fils à des emplacements exposés à des températures élevées. La

surchauffe de l'isolation peut endommager les fils, entraînant un court-circuit ou un problème de fonctionnement et des dommages permanents au produit.

- Ne raccourcissez aucun fil. Autrement, le circuit de protection (porte-fusible, résistance de protection ou filtre, etc.) risque de ne pas bien fonctionner.
- N'alimentez jamais d'autres produits électroniques en coupant l'isolation du fil d'alimentation de ce produit pour y connecter un autre fil. La capacité du fil serait dépassée, entraînant une surchauffe.

## Avant d'installer ce produit

- N'utilisez cet appareil qu'avec une batterie 12 volts avec masse négative. Autrement, il y a risque d'incendie ou de problème de fonctionnement.
- Pour éviter de court-circuiter le système électrique, pensez à déconnecter le câble de batterie (-) avant l'installation.

## Pour éviter les dommages

### ⚠ ATTENTION

- Lorsque la sortie de haut-parleur est utilisée par 4 canaux, utilisez des haut-parleurs de plus de 50 W (Puissance d'entrée maximale) et de 4 Ω à 8 Ω (valeur d'impédance). N'utilisez pas de haut-parleurs de 1 Ω à 3 Ω avec cet appareil.
- Le câble noir est le câble de masse. Lors de l'installation de cet appareil ou d'un amplificateur de puissance (vendu séparément), pensez à connecter d'abord le fil de masse. Assurez-vous que le fil de masse est bien connecté à une partie

métallique de la carrosserie du véhicule. Le fil de masse de l'amplificateur de puissance et celui de cet appareil ou de tout autre dispositif doivent être connectés au véhicule séparément, avec des vis différentes. Si la vis du fil de masse se desserre ou tombe, il y a risque d'incendie et de génération de fumée ou de problème de fonctionnement.

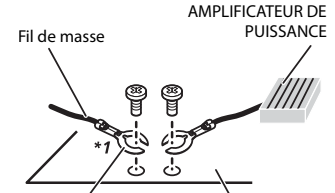

Autres appareils (autres appareils électroniques dans le véhicule)

Pièces métalliques de la carrosserie du véhicule

\*1 Non fourni pour cet appareil

- Lors du remplacement du fusible, assurez-vous d'utiliser un fusible de la capacité nominale indiquée sur ce produit.
- Ce produit ne peut pas être installé dans un véhicule dont le commutateur d'allumage n'a pas de position ACC (accessoire).



Position ACC



Sans position ACC

- Pour éviter le court-circuitage, recouvrez le fil déconnecté de ruban isolant. Il est tout particulièrement important d'isoler tous les fils de haut-parleur non utilisés, car ils peuvent causer un court-circuit s'ils sont dénudés.

- Pour connecter un amplificateur de puissance ou d'autres dispositifs à ce produit, reportez-vous au mode d'emploi du produit à connecter.
- Le symbole graphique  placé sur le produit signifie « courant continu ».

## Remarque sur le fil bleu/blanc

- Lors de la mise du commutateur d'allumage en position de marche (ACC ON), un signal de commande est envoyé par le fil bleu/blanc. Connectez-le à la borne de commande à distance de système de l'amplificateur de puissance, à la borne de commande de relais de l'antenne de véhicule ou à la borne de commande de puissance de l'amplificateur d'antenne (max. 300 mA, 12 V c.c.). Le signal de commande est envoyé par le fil bleu/blanc même si la source audio est éteinte.

## Ce produit

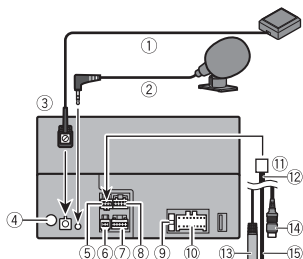

- 1 Antenne GPS 3,55 m
- 2 Microphone 3 m
- 3 Ce produit
- 4 Prise d'antenne

- 5 Connecteur 1 (REAR VIEW CAMERA IN/ MUTE/STEERING WHEEL CONTROL)
- 6 Connecteur 2 (AUX IN)
- 7 Source de sortie préamplifiée
- 8 SiriusXM Connect Vehicle Tuner Assurez-vous d'utiliser le câble SiriusXM fourni avec ce produit. Reportez-vous au guide d'installation de SiriusXM Connect Vehicle Tuner (vendu séparément).
- 9 Fusible (10 A)
- 10 Alimentation
- 11 Vers le connecteur 1
- 12 Cordon SWC/de caméra arrière
- 13 Entrée de télécommande filaire (STEERING WHEEL CONTROL) Il est possible de connecter un adaptateur pour télécommande filaire (vendu séparément).
- 14 Brun (REAR VIEW CAMERA IN)
- 15 Jaune/noir (MUTE)

## Cordon d'alimentation

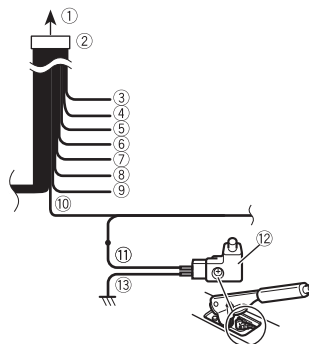

- 1 Vers la source d'alimentation
- 2 Cordon d'alimentation
- 3 Jaune Vers une borne alimentée quelle que soit la position du commutateur d'allumage.
- 4 Rouge Vers une borne électrique commandée par l'activation et la désactivation du commutateur d'allumage (12 V c.c.)
- 5 Orange/blanc Vers la borne de commutateur d'éclairage.
- 6 Noir (masse) Vers la carrosserie (partie métallique) du véhicule.
- 7 Violet/blanc Des deux fils connectés à la lampe arrière, connectez celui dont la tension change lorsque le levier de vitesse est sur la position REVERSE (R). Cette connexion permet à l'appareil de détecter si le véhicule se déplace vers l'avant ou vers l'arrière.
- 8 Rose Entrée du signal de vitesse du véhicule

- 9 Bleu/blanc Connectez-le à la borne de commande de système de l'amplificateur de puissance (max. 300 mA, 12 V c.c.)
- 10 Vert pâle Ce fil sert à détecter si le frein de stationnement est engagé ou non. Ce fil doit être connecté du côté alimentation du commutateur de frein de stationnement.
- 11 Côté alimentation
- 12 Commutateur de frein de stationnement
- 13 Côté masse

### REMARQUE

La position du circuit de détection de vitesse et la position du commutateur de frein de stationnement peuvent varier en fonction du modèle du véhicule. Pour plus de détails, consultez votre détaillant Pioneer agréé ou un installateur professionnel.

## Fils de haut-parleurs

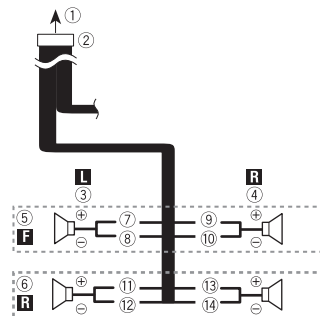

- 1 Vers la source d'alimentation
- 2 Cordon d'alimentation
- 3 Gauche
- 4 Droite

## Amplificateur de puissance (vendu séparément)

### Important

Les fils de haut-parleurs ne sont pas utilisés lorsque cette connexion est utilisée.

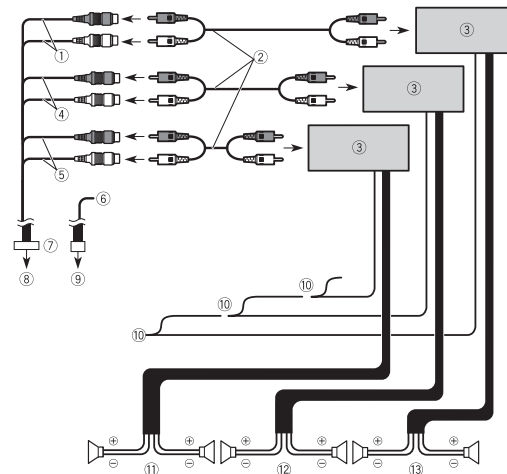

- ① Sortie pour caisson d'extrêmes graves (**SUBWOOFER OUT L/SUBWOOFER OUT R**)
- ② Câble RCA (vendu séparément)
- ③ Amplificateur de puissance
- ④ Sortie avant (**FRONT OUT L/FRONT OUT R**)
- ⑤ Sortie arrière (**REAR OUT L/REAR OUT R**)
- ⑥ Jaune/noir (**MUTE**)

Si vous utilisez un équipement avec fonction de coupure du son, connectez ce fil au fil Audio Mute de l'équipement. Autrement, ne connectez rien au fil Audio Mute.

- ⑦ Cordon de sortie préamplifiée
- ⑧ Vers la source de sortie préamplifiée
- ⑨ Vers le connecteur 1
- ⑩ Commande à distance du système  
Connectez au câble bleu/blanc.
- ⑪ Haut-parleur arrière
- ⑫ Haut-parleur avant
- ⑬ Caisson d'extrêmes graves

- ⑤ Haut-parleur avant
- ⑥ Haut-parleur arrière
- ⑦ Blanc
- ⑧ Blanc/noir
- ⑨ Gris
- ⑩ Gris/noir
- ⑪ Vert
- ⑫ Vert/noir
- ⑬ Violet
- ⑭ Violet/noir

### REMARQUE

Avec un système à deux haut-parleurs, ne connectez rien aux fils de haut-parleurs qui ne sont pas connectés aux haut-parleurs.

## iPhone et téléphone intelligent

### REMARQUES

- Pour plus de détails sur la façon de connecter un appareil externe avec un câble vendu séparément, reportez-vous au mode d'emploi du câble.
- Pour plus de détails sur la connexion et les opérations d'un iPhone ou téléphone intelligent, reportez-vous au Mode d'emploi.
- iPhone et Lightning sont des marques de commerce d'Apple Inc., déposées aux États-Unis et dans d'autres pays.

## iPhone avec connecteur Lightning

### Connexion par le port USB

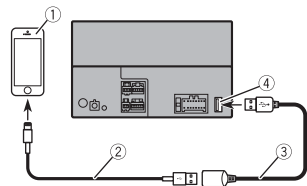

- ① iPhone avec connecteur Lightning
- ② Câble d'interface USB pour iPhone (vendu séparément)
- ③ Câble USB de 1,5 m
- ④ Port USB

## Téléphone intelligent (Appareil Android™)

### Connexion par le port USB

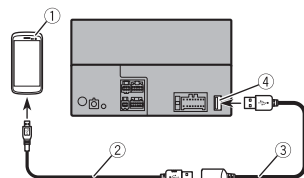

- ① Téléphone intelligent
- ② Câble USB - micro USB (USB Type-A vers micro USB Type-B) (vendu séparément)  
Câble USB Type-C® (USB Type-A vers USB Type-C) (vendu séparément)
- ③ Câble USB de 1,5 m
- ④ Port USB

### REMARQUES

- En raison de la norme USB, la longueur totale lorsqu'un câble USB Type-A vers micro USB Type-B (2) et un câble USB (3) sont connectés ne doit pas dépasser 2 m, et lorsqu'un câble USB Type-A vers USB Type-C (2) et un câble USB (3) sont connectés ne doit pas dépasser 4 m. Si vous utilisez un câble différent de ceux indiqués ci-dessus, l'appareil principal pourrait ne pas fonctionner correctement.
- Android est une marque de commerce de Google LLC.
- USB Type-C® et USB-C® sont des marques déposées d'USB Implementers Forum.

## Caméra

### À propos de la caméra de recul

Si vous utilisez la caméra de recul, l'image vidéo est remplacée automatiquement par l'image de vue arrière lorsque vous déplacez le levier de vitesse sur **REVERSE (R)**. Le mode **Camera View** permet aussi de vérifier ce qu'il y a derrière vous pendant que vous conduisez.

### ⚠ ATTENTION

N'UTILISEZ L'ENTRÉE QUE POUR L'IMAGE DE MARCHÉ ARRIÈRE OU DE MIROIR DE CAMÉRA DE REcul. TOUTE AUTRE UTILISATION PEUT ENTRAÎNER UNE BLESSURE OU DES DOMMAGES.

### ⚠ PRÉCAUTION

- Il se peut que l'image affichée à l'écran soit inversée.
- Avec la caméra de recul, vous pouvez garder un œil sur la remorque ou regarder derrière en reculant dans un stationnement étroit. Ne l'utilisez pas à des fins de divertissement.
- Les objets de l'affichage de recul peuvent sembler plus proches ou plus éloignés que la distance réelle.
- La zone d'image des images plein écran affichées en reculant ou en vérifiant à l'arrière du véhicule peut être légèrement différente.

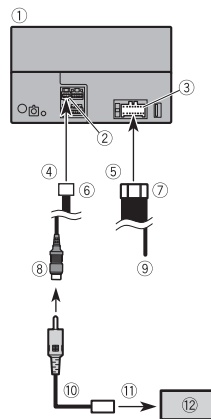

- ① Ce produit
- ② Connecteur 1
- ③ Alimentation
- ④ Vers le connecteur 1
- ⑤ Vers la source d'alimentation
- ⑥ Cordon SWC/de caméra arrière
- ⑦ Cordon d'alimentation
- ⑧ Brun (**REAR VIEW CAMERA IN**)
- ⑨ Violet/blanc (**REVERSE-GEAR SIGNAL INPUT**)  
Reportez-vous à Cordon d'alimentation à la page 4.
- ⑩ Câble RCA (vendu séparément)
- ⑪ Vers la sortie vidéo
- ⑫ Caméra de recul (vendue séparément)

### REMARQUES

- Connectez uniquement la caméra de recul à **REAR VIEW CAMERA IN**. N'y connectez aucun autre équipement.
- Certains réglages adéquats sont requis pour utiliser des caméras de recul. Pour plus de détails, reportez-vous au Mode d'emploi.

## Composant vidéo externe et afficheur

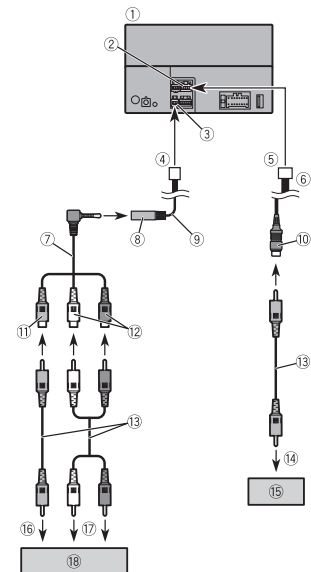

- ① Ce produit
- ② Source de sortie préamplifiée
- ③ Connecteur 2
- ④ Vers le connecteur 2
- ⑤ Vers la source de sortie préamplifiée
- ⑥ Cordon de sortie préamplifiée
- ⑦ Câble AV à mini-prise (vendu séparément)
- ⑧ Entrée AUX (**AUX IN**)
- ⑨ Cordon AUX IN
- ⑩ Jaune (**REAR MONITOR OUT**)
- ⑪ Jaune
- ⑫ Rouge, blanc

- ⑬ Câbles RCA (vendus séparément)
- ⑭ Vers l'entrée vidéo
- ⑮ Afficheur arrière avec prises d'entrée RCA
- ⑯ Vers la sortie vidéo
- ⑰ Vers les sorties audio
- ⑱ Composant vidéo externe (vendu séparément)

### ⚠ ATTENTION

**N'installez JAMAIS l'afficheur arrière dans un emplacement où le conducteur pourrait regarder la source vidéo tout en conduisant.**

La sortie vidéo arrière de ce produit est pour la connexion d'un afficheur permettant aux passagers des sièges arrière de regarder la source vidéo.

### ⚠ PRÉCAUTION

Assurez-vous d'utiliser un câble AV à mini-prise (vendu séparément) pour le câblage. Si vous utilisez d'autres câbles, la position du câblage pourrait être différente, entraînant ainsi des troubles de l'image et du son.

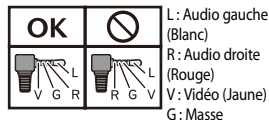

# Installation

## Précautions à prendre avant l'installation

### ⚠ PRÉCAUTION

- N'installez jamais ce produit dans des emplacements ou d'une manière :
  - Pouvant blesser le conducteur ou les passagers en cas d'arrêt brusque du véhicule.
  - Pouvant gêner le conducteur dans la conduite du véhicule, comme sur le plancher devant le siège du conducteur ou près du volant de direction ou du levier de vitesse.
- Pour assurer une installation adéquate, assurez-vous d'utiliser les pièces fournies, de la manière spécifiée. Si certaines pièces ne sont pas fournies avec ce produit, utilisez des pièces compatibles de la manière spécifiée, après avoir fait vérifier la compatibilité des pièces par votre détaillant. Si d'autres pièces que celles fournies ou compatibles sont utilisées, elles peuvent endommager les pièces internes de ce produit ou se relâcher, et le produit risque alors de se détacher.
- N'installez pas ce produit là où il risque (i) de gêner la vision du conducteur, (ii) d'affecter le fonctionnement de tout système ou de tout dispositif de sécurité du véhicule, y compris les coussins de sécurité gonflables ou les boutons de feux de détresse, ou (iii) d'affecter la capacité du conducteur à utiliser le véhicule de façon sécuritaire.
- N'installez pas ce produit devant ou près d'un emplacement de déploiement des coussins de sécurité gonflables du

véhicule, que ce soit le tableau de bord, une portière ou un pilier. Reportez-vous au manuel du propriétaire du véhicule pour connaître la zone de déploiement des coussins de sécurité gonflables avant.

## Avant l'installation

- Consultez votre concessionnaire si l'installation implique le perçage de trous ou d'autres modifications sur le véhicule.
- Avant de procéder à l'installation finale de ce produit, connectez temporairement les fils pour vérifier si les connexions sont correctes et si le système fonctionne bien.

## Remarques sur l'installation

- N'installez pas ce produit dans des emplacements exposés à des températures élevées ou à une humidité élevée, tels que :
  - Emplacements près de la chaufferette, des événements ou du climatiseur.
  - Emplacements exposés aux rayons directs du soleil, comme le dessus du tableau de bord.
  - Emplacements pouvant être exposés à la pluie, comme près d'une portière ou sur le plancher du véhicule.
- Installez ce produit à l'horizontale sur une surface, avec une tolérance de 0 à 60 degrés.

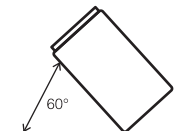

- Lors de l'installation, assurez la dispersion adéquate de la chaleur en veillant à laisser suffisamment d'espace derrière le panneau arrière et à regrouper tous les câbles libres de sorte qu'ils ne bloquent pas les sorties d'air.

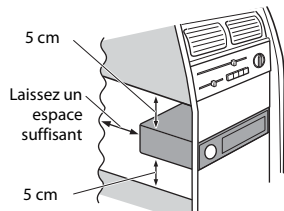

## Installation à l'aide des trous de vis sur le côté de ce produit

- 1 Fixer ce produit au support de montage radio installé en usine. Placez ce produit de sorte que ses trous de vis soient alignés sur les trous de vis du support, puis serrez les vis à trois emplacements de chaque côté. Utilisez soit les vis à tête bombée (5 mm x 9 mm), soit les vis à tête plate (5 mm x 9 mm), suivant la forme des trous de vis du support.

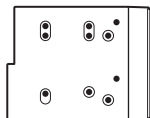

### CONSEIL

Il est possible d'ajuster la partie de cet appareil en saillie par rapport au tableau de bord/à la console en déplaçant la position du trou de vis de cet appareil sur le support de montage radio installé en usine.

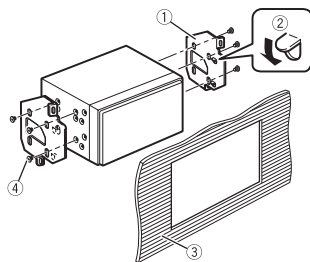

- 1 Support de montage radio installé en usine
- 2 Si le cliquet gêne l'installation, vous pouvez le rabattre vers le bas pour l'écarter.
- 3 Tableau de bord ou console
- 4 Vis à tête bombée ou vis à tête plate. Assurez-vous d'utiliser les vis fournies avec ce produit.

## Installation de l'antenne GPS

### ⚠ PRÉCAUTION

Ne coupez pas le fil de l'antenne GPS pour le raccourcir et n'utilisez pas d'extension

pour le rallonger. La modification du câble de l'antenne pourrait entraîner un court-circuit ou un problème de fonctionnement et des dommages permanents à ce produit.

### Remarques sur l'installation

- L'antenne doit être installée sur une surface plane où les ondes radio seront bloquées le moins possible. Les ondes radio ne peuvent pas être captées par l'antenne si la réception des satellites est compromise.

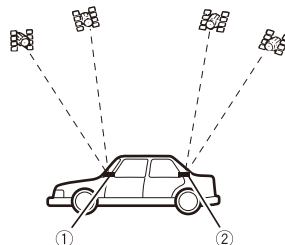

- 1 Tableau de bord
- 2 Plaque arrière

- Veillez à ne pas tirer sur le fil d'antenne lors du retrait de l'antenne GPS. Vous risqueriez d'arracher le fil.
- N'appliquez aucune peinture sur l'antenne GPS, car cela pourrait affecter ses performances.



## Lors de l'installation de l'antenne dans le véhicule (sur le tableau de bord ou la plage arrière)

### ⚠ ATTENTION

N'installez pas l'antenne GPS par-dessus un capteur ou une bouche d'air du tableau de bord du véhicule, car cela pourrait interférer avec le fonctionnement adéquat du capteur ou de la bouche d'air et compromettre la capacité de l'antenne GPS d'assurer une fixation sûre et convenable sur le tableau de bord.

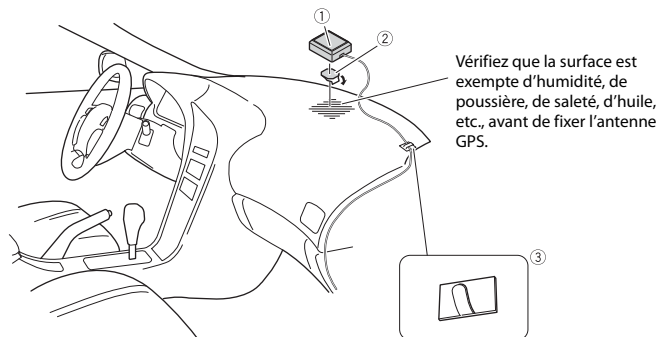

- ① Antenne GPS
- ② Ruban à double face adhésive
- ③ Serre-câbles

Utilisez les serre-câbles pour fixer le fil à l'intérieur du véhicule, si nécessaire.

### REMARQUES

- Fixez l'antenne GPS sur une surface aussi plate que possible, à un endroit où l'antenne GPS est orientée vers la vitre.
- Les vitres de certains modèles de véhicules ne laissent pas passer les signaux des satellites GPS. Dans ces modèles, installez l'antenne GPS à l'extérieur du véhicule.

## Installer le microphone

- Installez le microphone dans un emplacement où sa direction et sa distance par rapport au conducteur rendront la voix du conducteur plus facile à capter.
- Pensez à éteindre (ACC OFF) le produit avant de connecter le microphone.
- Suivant le modèle de véhicule, la longueur du câble de microphone peut être insuffisante lorsque vous montez le microphone sur le pare-soleil. Le cas échéant, installez le microphone sur la colonne de direction.

## Monter sur le pare-soleil

- 1 Placez le fil de microphone dans la rainure.

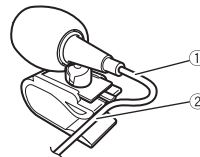

- ① Fil de microphone
- ② Rainure

- 2 Fixez l'attache de microphone au pare-soleil.

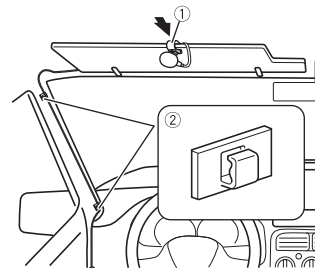

- ① Attache de microphone
- ② Serre-câbles

Utilisez les serre-câbles vendus séparément pour fixer le fil à l'intérieur du véhicule, si nécessaire.

Installez le microphone sur le pare-soleil lorsque celui-ci est en position haute. Il ne peut pas reconnaître la voix du conducteur si le pare-soleil est en position basse.

## Installation sur la colonne de direction

- 1 Détachez la base de microphone de l'attache de microphone, en glissant la base tout en appuyant sur la languette.

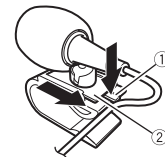

- ① Languette
- ② Base de microphone

- 2 Montez le microphone sur la colonne de direction.

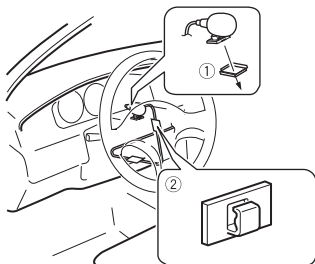

① Ruban à double face adhésive

② Serre-câbles

Utilisez les serre-câbles vendus séparément pour fixer le fil à l'intérieur du véhicule, si nécessaire.

#### REMARQUE

Installez le microphone sur la colonne de direction, à distance du volant.

## Régler l'angle du microphone

L'angle du microphone peut être réglé.





# Información importante sobre seguridad

## **⚠ ADVERTENCIA**

Se necesitan sistemas de visión trasera (cámaras de retroceso) en determinados vehículos nuevos que se venden en Estados Unidos y Canadá. En Estados Unidos, el 1º de mayo de 2016 se implementó un programa de dos años mediante el cual se debían instalar sistemas de visión trasera en todos los vehículos fabricados después del 1º de mayo de 2018 en Estados Unidos y Canadá.

**Los propietarios de los vehículos equipados con sistemas de visibilidad trasera conforme a la legislación no deben instalar ni utilizar este producto si ello alterará o deshabilitará el cumplimiento del sistema con las disposiciones aplicables.** Si no está seguro acerca de si su vehículo tiene un sistema de visibilidad trasera conforme a la normativa de Estados Unidos o Canadá, póngase en contacto con el fabricante o distribuidor.

Si su vehículo tiene una cámara de retroceso que permite ver hacia atrás mediante el receptor de fábrica, no utilice el receptor de Pioneer a menos que esté conectado a dicho receptor y muestre la misma vista que la cámara de retroceso instalada de fábrica. Para conectar la cámara de retroceso de fábrica, deberá usar un adaptador, que se vende por separado. Es posible que no se puedan conectar todos los vehículos. Consulte a un instalador profesional calificado para conocer las opciones de instalación específicas de su vehículo.

# Comprobación de los artículos proporcionados

## **Este producto/cables de conexión/piezas de instalación/Control remoto**

- Este producto (x1)
- Cable de alimentación (x1)
- Cable previo a la salida (x1)
- Cable de cámara trasera/SWC (x1)
- Cable AUX IN (x1)
- Cable USB (x1)
- Cable de SiriusXM® (x1)
- Tornillo de cabeza embutida (x6)
- Tornillo phillips (x6)
- Control remoto (x1) (DMH-W2770NEX)

### **NOTA**

SiriusXM y todas las marcas y logotipos relacionados son marcas comerciales de

Sirius XM Radio, Inc. Todos los derechos reservados.

## **Antena GPS/piezas de instalación**

- Antena GPS (x1)
- Cinta de doble cara (x1)
- Abrazaderas (x3)

## **Micrófono/piezas de instalación**

- Micrófono (x1)
- Cinta de doble cara (x1)

## **Otros artículos**

- Manual(es) (x1)
- Tarjeta de garantía (x1)

# Conexión

## **Precauciones**

### **Su nuevo producto y este manual**

- No utilice este producto, ninguna

aplicación, ni la opción de la cámara de visión trasera (en caso de haberla adquirido) si al hacerlo se distraerá de alguna forma y no podrá manejar su vehículo con seguridad. Siempre respete las reglas para conducir con seguridad y el reglamento de tráfico vigente. Si enfrenta dificultades al usar este

producto, deténgase, estacione su vehículo en un lugar seguro y accione el freno de mano antes de realizar los ajustes necesarios.

- No instale este producto donde quizá (i) obstruya la visión del conductor, (ii) afecte el funcionamiento de cualquiera de los sistemas de operación del vehículo relacionados con la seguridad, como las bolsas de aire, los botones de luces de advertencia (intermitentes), o (iii) afecte la capacidad del conductor de manejar el vehículo de forma segura. En algunos casos, quizá no sea posible instalar este producto debido al tipo de vehículo o la forma del interior del vehículo.

## Precauciones importantes

### ⚠️ ADVERTENCIA

Pioneer recomienda que no instale este producto usted mismo. Este producto está diseñado para instalarse de forma profesional únicamente. Se recomienda que solo personal de servicio autorizado de Pioneer, con capacitación y experiencia especiales en electrónica móvil, configure e instale este producto. NUNCA REALICE EL MANTENIMIENTO DE ESTE PRODUCTO USTED MISMO. La instalación o el mantenimiento de este producto y sus cables de conexión podrían exponerlo al riesgo de una descarga eléctrica u otros peligros, y podrían causar daños a este producto que no estén cubiertos por la garantía.

## Precauciones antes de conectar el sistema

### ⚠️ ADVERTENCIA

No intente alterar ni desactivar el sistema de bloqueo mediante el freno de mano, provisto para su propia protección. La alteración o la desactivación del sistema de bloqueo del freno de mano podrían producir lesiones graves o la muerte.

### ⚠️ PRECAUCIÓN

- Asegure todo el cableado con abrazaderas de cables o cinta aislante. No permita que el cableado pelado permanezca descubierto.
- No conecte directamente el cable amarillo de este producto a la batería del vehículo. Si el cable está conectado directamente a la batería, la vibración del motor podría provocar un problema relacionado con el aislamiento en el punto por donde el cable cruza del compartimento del pasajero al compartimento del motor. Si se rompe el aislamiento del cable amarillo como consecuencia del contacto con partes metálicas, puede producirse un cortocircuito y por ende un peligro considerable.
- Es extremadamente peligroso que los cables se enrolen en la columna de dirección o la palanca de cambios. Asegúrese de instalar este producto, sus cables y los hilos de tal manera que no obstruyan ni obstaculicen la conducción del vehículo.
- Asegúrese de que los cables y los hilos no afecten las piezas móviles del vehículo ni queden atrapados en estas, especialmente el volante, la palanca de cambios, el freno de mano, los asientos deslizantes, las puertas o alguno de los controles del vehículo.

- No pase los cables por donde podrían quedar expuestos a altas temperaturas. En caso de que el aislamiento se caliente, los cables podrían dañarse y provocar un cortocircuito o una avería, además de daños permanentes al producto.
- No recorte ningún cable. De lo contrario, es posible que el circuito de protección (el filtrofusibles, la resistencia de fusible o filtro, etc.) no funcione correctamente.
- Nunca suministre alimentación a otros productos electrónicos recortando el aislamiento del cable de alimentación de este producto y tomando corriente a partir de él. La capacidad nominal del cable quedará superada y provocará un sobrecalentamiento.

## Antes de instalar este producto

- Utilice esta unidad con una batería de 12 V y puesta a tierra negativa únicamente. De lo contrario, quizá se produzca un incendio o una avería.
- Para evitar cortocircuitos en el sistema eléctrico, asegúrese de desconectar el cable de la batería (-) antes de la instalación.

## Para evitar daños

### ⚠️ ADVERTENCIA

- Cuando la salida de las bocinas se use en cuatro canales, utilice bocinas de más de 50 W (entrada máxima de potencia) y entre 4  $\Omega$  y 8  $\Omega$  (valor de impedancia). No utilice bocinas de 1  $\Omega$  a 3  $\Omega$  para esta unidad.
- El cable negro es la tierra. Al instalar esta unidad o un amplificador de potencia (se vende por separado), asegúrese de conectar primero el cable de tierra. Asegúrese de que el cable de tierra esté

conectado correctamente a las piezas metálicas de la carrocería del vehículo. El cable de tierra del amplificador de potencia y el de esta unidad o de cualquier otro dispositivo deben conectarse al vehículo por separado, con tornillos distintos. Si el tornillo de puesta a tierra se afloja o se cae, podría provocar un incendio, humo o fallas.

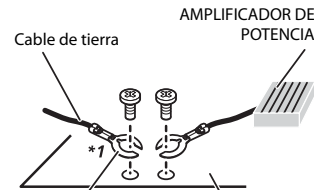

Otros dispositivos (otro dispositivo electrónico en el vehículo)      Piezas metálicas de la carrocería del vehículo

\*1 No se suministra para esta unidad

- Al sustituir el fusible, asegúrese de utilizar solo un fusible del régimen nominal dispuesto para este producto.
- Este producto no puede instalarse en un vehículo que no cuente con la posición ACC (accesorio) en el interruptor de encendido.



Posición ACC



Sin posición ACC

- Para evitar cortocircuitos, cubra el cable desconectado con cinta aislante. Es de especial importancia aislar todos los cables de las bocinas que no se utilicen; de lo contrario, quizá produzcan un cortocircuito.

- Para conectar un amplificador de potencia u otros dispositivos a este producto, consulte el manual del producto que desea conectar.
- El símbolo gráfico  que se encuentra en el producto significa corriente continua.

## Aviso para el cable azul/blanco

- Cuando se enciende el interruptor de encendido (ACC ON), se envía una señal de control a través del cable azul/blanco. Conéctelo al terminal de control remoto de sistema externo del amplificador de potencia, al terminal de control de relé de la antena automática o al terminal de control de potencia del amplificador de antena (máx. 300 mA 12 V cc). La señal de control se envía a través del cable azul/blanco, incluso si se desconecta la fuente de audio.

## Este producto

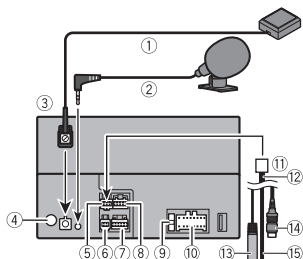

- 1 Antena GPS de 3,55 m
- 2 Micrófono de 3 m
- 3 Este producto
- 4 Clavija de conexión de la antena

- 5 Conector 1 (**REAR VIEW CAMERA IN/ MUTE/STEERING WHEEL CONTROL**)
- 6 Conector 2 (**AUX IN**)
- 7 Suministro previo a la salida
- 8 SiriusXM Connect Vehicle Tuner  
Asegúrese de utilizar el cable SiriusXM suministrado con este producto. Consulte la guía de instalación del SiriusXM Connect Vehicle Tuner (se vende por separado).
- 9 Fusible (10 A)
- 10 Fuente de alimentación
- 11 Al conector 1
- 12 Cable de cámara trasera/SWC
- 13 Entrada remota con cable (**STEERING WHEEL CONTROL**)  
Es posible conectar el adaptador del control remoto cableado (se vende por separado).
- 14 Marrón (**REAR VIEW CAMERA IN**)
- 15 Amarillo/negro (**MUTE**)

## Cable de alimentación

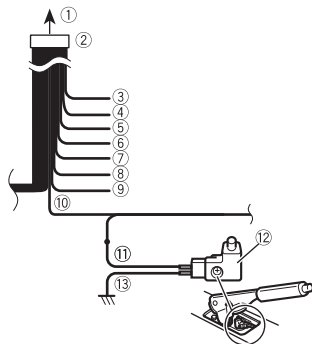

- 1 A la fuente de alimentación
- 2 Cable de alimentación
- 3 Amarillo

Al terminal de suministro de energía, independientemente de la posición de la llave de encendido.

- 4 Rojo  
Al terminal eléctrico controlado por la llave de encendido (12 V cc)  
ENCENDIDO/APAGADO.
- 5 Naranja/blanco  
Al terminal del interruptor de iluminación.
- 6 Negro (tierra)  
A la carrocería (metálica) del vehículo.
- 7 Violeta/blanco  
De los dos cables conectados al faro trasero, conecte aquel cuya tensión cambie cuando la palanca de cambios esté en la posición de REVERSA (R). Esta conexión permite a la unidad detectar cuando el vehículo se esté moviendo hacia adelante o hacia atrás.
- 8 Rosa  
Entrada de señal de velocidad de auto
- 9 Azul/blanco  
Conéctelo al terminal de control del amplificador de potencia del sistema (máx. 300 mA 12 V cc).
- 10 Violeta claro  
Se utiliza para detectar el estado de CONEXIÓN/DESCONEXIÓN del freno de mano. Este cable debe conectarse al lado de la fuente de alimentación del interruptor del freno de mano.
- 11 Lado de la fuente de alimentación
- 12 Interruptor del freno de mano
- 13 Lado de tierra

### NOTA

La posición del circuito de detección de velocidad y la posición del interruptor del freno de mano varían dependiendo del modelo de vehículo. Para obtener información detallada, comuníquese con su distribuidor autorizado Pioneer o con un profesional de instalación.

## Cables de bocinas

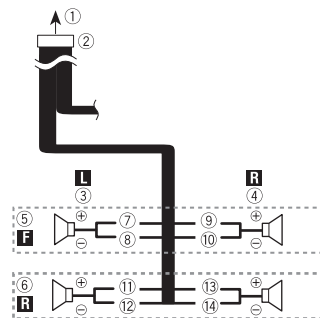

- 1 A la fuente de alimentación
- 2 Cable de alimentación
- 3 Izquierda
- 4 Derecha
- 5 Altavoz frontal
- 6 Altavoz trasero
- 7 Blanco
- 8 Blanco/negro
- 9 Gris
- 10 Gris/negro
- 11 Verde
- 12 Verde/negro
- 13 Violeta
- 14 Violeta/negro

### NOTA

Con un sistema de dos bocinas, no conecte nada a los cables de bocina que no estén conectados a ninguna bocina.

## Amplificador de potencia (se vende por separado)

### Importante

Los cables de bocinas no se utilizan cuando esta conexión está en uso.

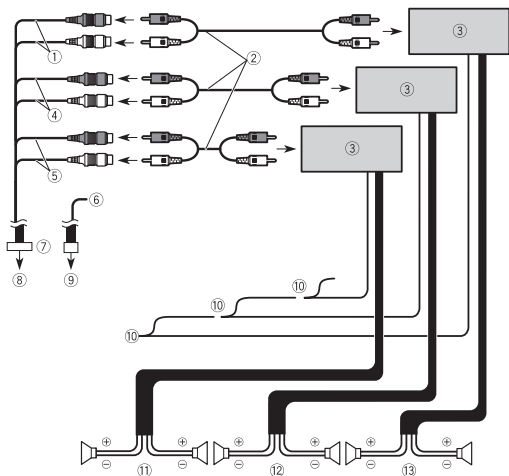

- ① Salida del subwoofer (**SUBWOOFER OUT L/SUBWOOFER OUT R**)
- ② Cable RCA (se vende por separado)
- ③ Amplificador de potencia
- ④ Salida delantera (**FRONT OUT L/FRONT OUT R**)
- ⑤ Salida trasera (**REAR OUT L/REAR OUT R**)
- ⑥ Amarillo/negro (**MUTE**)

Si utiliza un equipo con la función de Supresión de Audio, conecte este cable al cable de Supresión de Audio de dicho equipo. De lo contrario, no conecte el cable de Supresión de Audio.

- ⑦ Cable previo a la salida
- ⑧ Al suministro previo a la salida
- ⑨ Al conector 1
- ⑩ Control remoto del sistema  
Conéctelo al cable Azul/blanco.
- ⑪ Altavoz trasero
- ⑫ Altavoz frontal
- ⑬ Subwoofer

## iPhone y teléfono inteligente

### NOTAS

- Para obtener información detallada sobre cómo conectar un dispositivo externo mediante un cable que se vende por separado, consulte el manual del cable.
- Para obtener información detallada sobre la conexión y las operaciones de iPhone o del teléfono inteligente, consulte el Manual de operaciones.
- iPhone y Lightning son marcas comerciales de Apple Inc., registradas en EE. UU. y otros países.

## iPhone con conector Lightning

### Conexión mediante el puerto USB

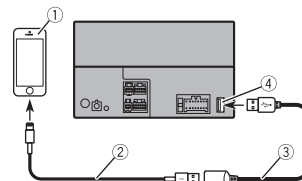

- ① iPhone con conector Lightning
- ② Cable de interfaz USB para iPhone (se vende por separado)
- ③ Cable USB de 1,5 m
- ④ Puerto USB

## Teléfono inteligente (dispositivo Android™)

### Conexión mediante el puerto USB

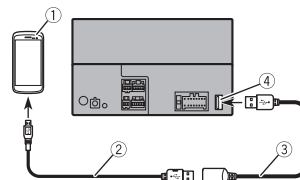

- ① Teléfono inteligente
- ② Cable USB - micro USB (USB Type-A a micro USB Type-B) (se vende por separado)  
Cable USB Type-C® (USB Type-A a USB Type-C) (se vende por separado)
- ③ Cable USB de 1,5 m
- ④ Puerto USB

### NOTAS

- Debido a la norma USB, la longitud total cuando se conectan un cable USB Type-A a micro USB Type-B (②) y un cable USB (③) no puede superar los 2 m, y cuando se conectan un cable USB Type-A a USB Type-C (②) y un cable USB (③) no puede superar los 4 m. Si usa un cable que no cumpla con esas condiciones, la unidad principal podría no funcionar correctamente.
- Android es una marca de Google LLC.
- USB Type-C® y USB-C® son marcas comerciales registradas de USB Implementers Forum.

## Cámara

### Acerca de la cámara de visión trasera

Al utilizar la cámara de visión trasera, la imagen de visión trasera se cambia automáticamente desde el video moviendo la palanca de cambios a **REVERSA (R)**. El modo **Camera View** también le permite observar qué está detrás de usted cuando conduce.

#### ⚠ ADVERTENCIA

USE ESTA FUNCIÓN SOLO PARA DAR MARCHA ATRÁS O VER UN REFLEJO DE LA CÁMARA DE VISIÓN TRASERA. CUALQUIER OTRO USO PODRÍA PRODUCIR LESIONES O DAÑOS.

#### ⚠ PRECAUCIÓN

- Es posible que la imagen de la pantalla se vea invertida.
- Con la cámara de visión trasera, puede observar los vehículos de gran volumen o dar marcha atrás y estacionarse en un lugar estrecho. No la utilice con fines de entretenimiento.
- Es posible que los objetos percibidos en la visión trasera parezcan estar más cerca o más lejos de lo que están en realidad.
- Es posible que difiera ligeramente el área de imagen de las imágenes de pantalla completa mostradas al dar marcha atrás o revisar la parte trasera del vehículo.

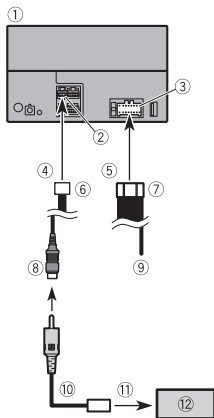

- 1 Este producto
- 2 Conector 1
- 3 Fuente de alimentación
- 4 Al conector 1
- 5 A la fuente de alimentación
- 6 Cable de cámara trasera/SWC
- 7 Cable de alimentación
- 8 Marrón (**REAR VIEW CAMERA IN**)
- 9 Violeta/blanco (**REVERSE-GEAR SIGNAL INPUT**)

Consulte la sección correspondiente al Cable de alimentación en la página 4.

- 10 Cable RCA (se vende por separado)
- 11 A la salida de video
- 12 Cámara de visión trasera (se vende por separado)

#### NOTAS

- Conecte solo la cámara de visión trasera a **REAR VIEW CAMERA IN**. No conecte ningún otro equipo.
- Se necesitan algunos otros ajustes adecuados para utilizar las cámaras de visión trasera. Para obtener información detallada, consulte el Manual de operación.

## Componente de video externo y la visualización

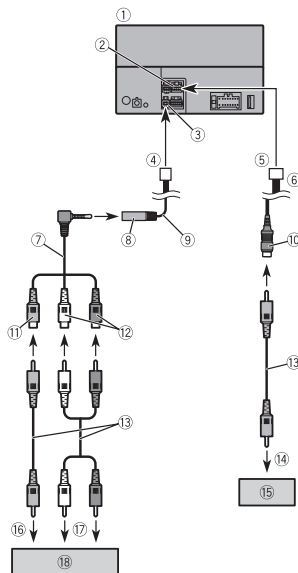

- 1 Este producto
- 2 Suministro previo a la salida
- 3 Conector 2
- 4 Al conector 2
- 5 Al suministro previo a la salida
- 6 Cable previo a la salida
- 7 Cable AV de mini enchufe (se vende por separado)
- 8 Entrada AUX (**AUX IN**)
- 9 Cable AUX IN
- 10 Amarillo (**REAR MONITOR OUT**)
- 11 Amarillo

- 12 Rojo, blanco
- 13 Cables RCA (se vende por separado)
- 14 A la entrada de video
- 15 Visualización trasera con conectores de entrada RCA
- 16 A la salida de video
- 17 A las salidas de audio
- 18 Componente de video externo (se vende por separado)

#### ⚠ ADVERTENCIA

**NUNCA instale la pantalla trasera en un lugar que le permita al conductor ver la fuente de video mientras conduce.**

La salida de video posterior de este producto sirve para conectar una pantalla y permitir a los pasajeros de los asientos traseros ver la fuente de video.

#### ⚠ PRECAUCIÓN

Asegúrese de usar un cable AV de mini enchufe (se vende por separado) para la conexión. Si usa otros cables, la posición de conexión podría diferir lo que puede ocasionar que se distorsionen las imágenes y el sonido.

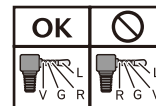

- L : Audio izquierdo (blanco)  
R : Audio derecho (rojo)  
V : Video (amarillo)  
G : Tierra



# Instalación

## Precauciones antes de la instalación

### ⚠ PRECAUCIÓN

- Nunca instale este producto en lugares donde, o de modo que:
  - El conductor o los pasajeros pudieran lesionarse si el vehículo se detiene de repente.
  - Pudiera estorbar al conductor al manejar el vehículo; por ejemplo, en el piso delante del asiento del conductor o cerca del volante o la palanca de cambios.
- Para garantizar la instalación adecuada, asegúrese de utilizar las piezas suministradas de la forma especificada. En caso de que haya piezas no suministradas con este producto, utilice piezas compatibles del modo especificado después de que su distribuidor haya corroborado la compatibilidad de la pieza. Si se utilizan piezas distintas a las suministradas o a las compatibles, podrían dañar las piezas internas de este producto o podrían aflojarse y provocar el desprendimiento del producto.
- No instale este producto donde quizá (i) obstruya la visión del conductor, (ii) afecte el funcionamiento de cualquiera de los sistemas de operación del vehículo relacionados con la seguridad, como las bolsas de aire, los botones de luces de advertencia (intermitentes), o (iii) afecte la capacidad del conductor de manejar el vehículo de forma segura.

- Nunca instale este producto frente a, ni a un lado de, el tablero, una puerta, ni el pilar a partir del que se abriría una de las bolsas de aire de su vehículo. Para obtener información sobre el área de apertura de las bolsas de aire delanteras, consulte el manual de instrucciones del vehículo.

## Antes de la instalación

- Comuníquese con su distribuidor más cercano para saber si es necesario hacer orificios u otras modificaciones al vehículo para la instalación.
- Antes de realizar una instalación definitiva de este producto, conecte temporalmente el cableado para confirmar que las conexiones sean correctas y el sistema funcione adecuadamente.

## Notas acerca de la instalación

- No instale este producto en lugares sometidos a altas temperaturas o humedad, como:
  - Lugares cercanos a un calefactor, conducto de ventilación o aire acondicionado.
  - Lugares expuestos a la luz solar directa; por ejemplo, arriba del tablero.
  - Lugares que podrían estar expuestos a la lluvia; por ejemplo, cerca de la puerta o en el piso del vehículo.
- Instale este producto de forma horizontal sobre una superficie con una tolerancia de entre 0 y 60 grados.

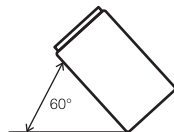

- Cuando se lleve a cabo la instalación, para garantizar la correcta dispersión del calor al utilizar este producto, asegúrese de dejar un espacio amplio detrás del panel trasero y enrollar los cables sueltos para que no obstruyan las aberturas de ventilación.

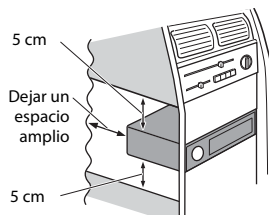

## Instalación mediante los orificios de tornillo del lateral de este producto

- 1 Fije este producto al soporte de montaje de radio de fábrica. Coloque este producto de modo que sus orificios de tornillo coincidan con los del soporte y apriete los tornillos en los tres puntos de cada lado. Utilice tornillos de cabeza segmentada (5 mm x 9 mm) o tornillos de cabeza embutida (5 mm x 9 mm), en función de la forma de los orificios roscados del soporte.

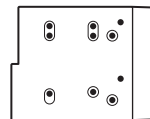

### SUGERENCIA

La cantidad de saliente de esta unidad desde el tablero de instrumentos/consola se puede ajustar cambiando la posición del orificio de tornillo de esta unidad al soporte de montaje de radio de fábrica.

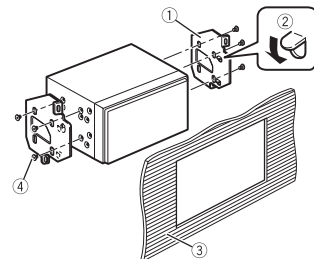

- ① Soporte de montaje de radio de fábrica
- ② Si la uña obstruye la instalación, puede doblarla y apartarla.
- ③ Tablero o consola
- ④ Tornillo de cabeza segmentada o tornillo de cabeza embutida. Asegúrese de utilizar los tornillos suministrados con este producto.

## Instalación de la antena GPS

### ⚠ PRECAUCIÓN

No corte el cable de la antena GPS para acortarla ni use una extensión para prolongarla. Modificar el cable de la antena

podría resultar en cortocircuitos o averías así como daños permanentes a este producto.

### Notas acerca de la instalación

- La antena se debe instalar sobre una superficie nivelada donde las ondas de radio se bloqueen lo menos posible. La antena no puede recibir las ondas de radio si la recepción del satélite está bloqueada.

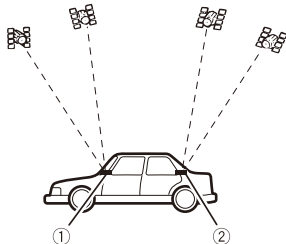

- ① Tablero
- ② Panel trasero

- Tenga cuidado de no jalar el cable de la antena al quitar la antena GPS. El cable se puede desconectar.
- No pinte la antena GPS, ya que esto podría afectar su rendimiento.

### Cuando instale la antena en el interior del vehículo (en el tablero o panel trasero)

#### ⚠ ADVERTENCIA

No instale la antena GPS sobre alguno de los sensores o ventilas del tablero del vehículo, de lo contrario podría interferir con el correcto funcionamiento de dichos sensores o ventilas y podría poner en riesgo la habilidad de la antena GPS de fijarse de forma correcta y segura al tablero.

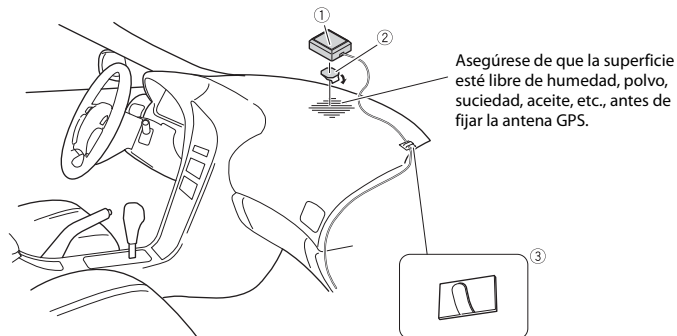

- ① Antena GPS
- ② Cinta de doble cara
- ③ Abrazaderas

Utilice abrazaderas para fijar el cable donde sea necesario dentro del vehículo.

#### NOTAS

- Fije la antena GPS sobre la superficie perfectamente nivelada con la antena GPS orientada hacia la ventanilla.
- Algunos modelos usan un cristal de las ventanillas que no permite el paso de las señales de los satélites GPS. En estos modelos, instale la antena GPS en el exterior del vehículo.

## Instalación del micrófono

- Instale el micrófono en el lugar donde esté correctamente orientado y a la distancia correcta para facilitar al máximo la detección de la voz del conductor.
- Asegúrese de apagar (ACC OFF) el producto antes de conectar el micrófono.
- Según el modelo del vehículo, el largo del cable del micrófono puede ser muy corto cuando monte el micrófono en la visera. En estos casos, instale el micrófono en la columna de dirección.

## Montaje en el parasol

- 1 Coloque el cable del micrófono en la ranura.

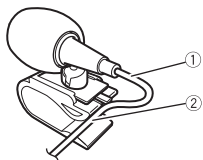

- ① Cable del micrófono
- ② Ranura

- 2 Fije el clip del micrófono al parasol.

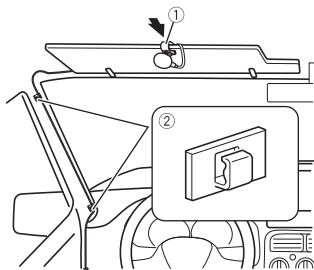

- ① Clip del micrófono
- ② Abrazaderas  
Utilice abrazaderas que se venden por separado para fijar el cable donde sea necesario dentro del vehículo.

Instale el micrófono en el parasol cuando el parasol esté plegado hacia arriba. No puede reconocer la voz del conductor si el parasol está abajo.

## Instalación en la columna de dirección

- 1 Desconecte la base del micrófono de su clip deslizando la base a la vez que presiona la lengüeta.

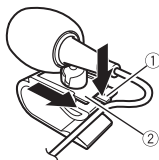

- ① Lengüeta
- ② Base del micrófono

- 2 Monte el micrófono en la columna de dirección.

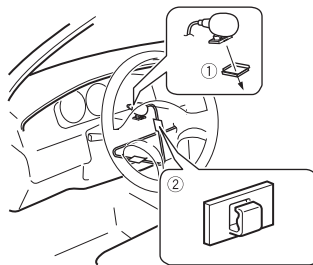

- ① Cinta de doble cara
- ② Abrazaderas  
Utilice abrazaderas que se venden por separado para fijar el cable donde sea necesario dentro del vehículo.

### NOTA

Instale el micrófono en la columna de la dirección, lejos del volante.

## Ajuste del ángulo del micrófono

El ángulo del micrófono se puede ajustar.



**PIONEER CORPORATION**

28-8, Honkomagome 2-chome, Bunkyo-ku,  
Tokyo 113-0021, Japan

**PIONEER ELECTRONICS (USA) INC.**

P.O. Box 1540, Long Beach, CA 90801-1540, U.S.A.  
TEL: (800) 421-1404

**PIONEER EUROPE NV**

Haven 1087, Keetberglaan 1, B-9120 Melsele, Belgium/Belgique  
TEL: (0) 3/570.05.11

**PIONEER ELECTRONICS ASIACENTRE PTE. LTD.**

No. 2 Jalan Kilang Barat, #04-02, Singapore 159346  
TEL: 65-6378-7888

**PIONEER ELECTRONICS AUSTRALIA PTY. LTD.**

Unit 13, 153-155 Rooks Road, Vermont, Victoria, 3133 Australia  
TEL: (03) 9586-6300

**PIONEER ELECTRONICS DE MÉXICO S.A. DE C.V.**

Blvd. Manuel Ávila Camacho #118, Piso 12, Lomas de Chapultepec,  
Alcaldía Miguel Hidalgo C.P. 11000, Ciudad de México  
Tel: 52-55-9178-4270

**先鋒股份有限公司**

台北市內湖區瑞光路407號8樓  
電話：886-(0)2-2657-3588

**先鋒電子（香港）有限公司**

香港九龍長沙灣道909號5樓  
電話：852-2848-6488