

EDIFIER®

D12

Stereo Bluetooth Speaker

User manual | Manuel d'utilisateur | Manual de usuario | Bedienungsanleitung | Manuale dell'utente
Manual do utilizador | ユーザーズガイド | Руководство пользователя

Important safety instruction

1. Please read the instructions carefully. Keep it in safe place for future reference.
2. Use only accessories approved by the manufacturer.
3. Install the instrument properly by following the instructions in the device connection section.
4. Using the product in a 0-35°C environment is recommended.
5. To reduce the risk of fire and electric shock, do not expose the product to rain or moisture.
6. Do not use this product near water. Do not immerge the product into any liquid or have it exposed to dripping or splashing.
7. Do not install or use this product near any heat source (e.g. radiator, heater, stove, or other devices that generate heat).
8. Do not place any object filled with liquids, such as vases on the product; neither should any open fire, such as lighted candles be placed on the product.
9. Do not block any ventilation openings. Do not insert any object into ventilation openings or slots. It may cause fire or electric shock.
10. Keep sufficient clearance around the product to maintain good ventilation (minimum 5cm is recommended).
11. Do not force a plug into the jack. Before connection, check for blockage in the jack and whether the plug matches the jack and is oriented to the right direction.
12. Keep the provided accessories and parts (such as screws) away from children to prevent from being swallowed by mistake.
13. Do not open or remove the housing yourself. It may expose you to dangerous voltage or other hazardous risks. Regardless the cause of damage (such as damaged wire or plug, exposure to liquid splash or foreign object falling in, exposure to rain or moisture, product not working or being dropped, etc.), the repair has to be performed by an authorized service professional immediately.
14. Before cleaning the product with dry cloth, always turn off the product and disconnect the power plug first.
15. Never use strong acid, alkali, gasoline, alcohol, or other chemical solvents to clean the product surface. Use only neutral solvent or clear water for cleaning.



Excessively loud music may lead to hearing loss. Please keep the volume in a safe range.



Correct Disposal of this product. This marking indicates that this product should not be disposed with other household wastes throughout the EU. To prevent possible harm to the environment or human health from uncontrolled waste disposal, recycle it responsibly to promote the sustainable reuse of material resources. To return your used device, please use the return and collection systems or contact the retailer where the product was purchased. They can take this product for environmental safe recycling.



Use only with the cart, stand, tripod, bracket, or table specified by the manufacturer, or sold with the apparatus. When a cart is used, use caution when moving the cart/apparatus combination to avoid injury from tip-over.

Important safety instruction

Power warning:

1. Place the product near the power outlet for easy use.
2. Before use, make sure that the operating voltage is the same as your local power supply. Correct operating voltage can be found on the product plate.
3. For safety purpose, unplug the product during lightning storms or when unused for extended periods of time.
4. Under normal conditions, the power supply may get hot. Please keep good ventilation in the area and exercise caution.
5. Safety warning labels on the housing or bottom of the product or power adaptor.



This symbol is to alert the user to the presence of un-insulated dangerous voltage within the product's enclosure that may be of sufficient magnitude to constitute a risk of electric shock to persons.



This symbol is to warn the user not to disassemble the enclosure of the product and there is no user-replaceable part inside. Take the product to an authorized service center for repair.



This symbol indicates that the product is for indoor use only.



This symbol indicates that the product is a CLASS II or double insulated electrical device with no earth requirement.

The MAINS plug is used as the disconnect device, the disconnect device shall remain readily operable.

For wireless product:

1. Wireless product may generate shortwave radio frequencies and interfere with the normal use of other electronic devices or medical equipment.
2. Turn off the product when it's disallowed. Do not use the product in medical facilities, on airplane, at gas stations, near automatic gates, automatic fire alarm system or other automated devices.
3. Do not use the product in the vicinity of a pacemaker within a 20cm range. The radio waves may affect the normal operation of the pacemaker or other medical devices.

Box contents



Remote control

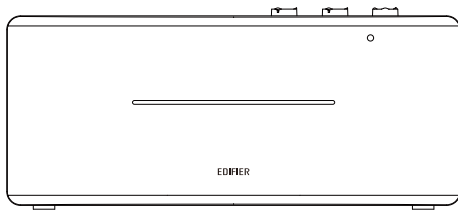

Speaker

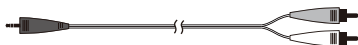

3.5mm-RCA audio cable

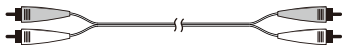

RCA-RCA audio cable



User manual

Note: Images are for illustrative purposes only and may differ from the actual product.

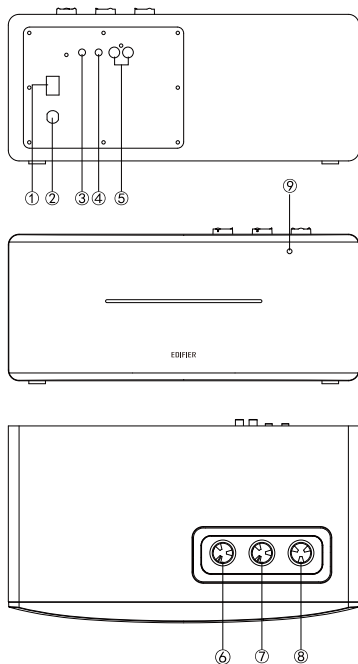

1. Power switch
2. Power cable
3. Line out
4. AUX input
5. Line in
6. Bass dial
7. Treble dial
8. Volume control/input selector
 - Input mode switch: press
 - Disconnect Bluetooth: press and hold
(Bluetooth already connected)
 - Power on: press/press and hold
(when powered off via remote control,
and power switch already turned on)
 - Power off: press and hold
9. Infrared receiver/input indicator
 - Green light steady lit: AUX/Line in
 - Blue light flashing rapidly: Bluetooth unconnected
 - Blue light steady lit: Bluetooth already connected

Remote control

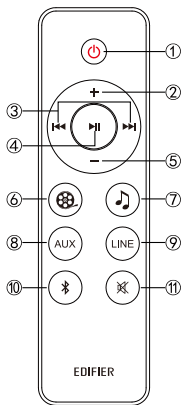

1. Power on/off
2. Volume up
3. Previous track/next track (Bluetooth input)
4. Pause/play (Bluetooth input)
5. Volume down
6. Movie mode (extended sound field, ideal for watching movie)
7. Music mode (highly restored on-site sound, ideal for listening to music)
8. AUX input
9. Line input
10. Bluetooth input Press and hold to disconnect Bluetooth
11. Mute

Note: In Movie mode, the sound quality will be changed or distorted when the sound field is extended. Therefore, please enable Music mode when listening to music.

Battery loading:

Please refer to the illustration to open the battery compartment, insert the CR2032 battery and close the compartment.

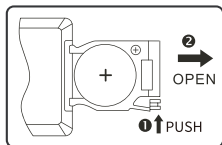

1. Don't swallow the battery; danger of chemical burn.
2. The product includes a wafer battery. Swallowing this battery may lead to injury or death. Do not place the new or old battery in where children can get to it.
3. Don't use the product if the battery cover is missing or not closed, and keep the remote inaccessible to children.
4. Please go to the hospital immediately if the battery is swallowed.

Note:

1. Do not place the remote control in places that are hot and humid.
2. Do not charge the batteries.
3. Remove the batteries when unused for a long period of time.
4. The battery should not be exposed to excessive heat such as direct sun, fire or similar.
5. Danger of explosion if battery is incorrectly replaced. Replace only with the same or equivalent type.

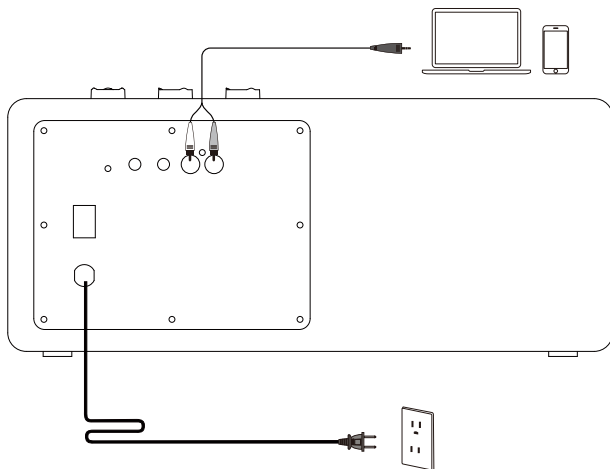

Line in input

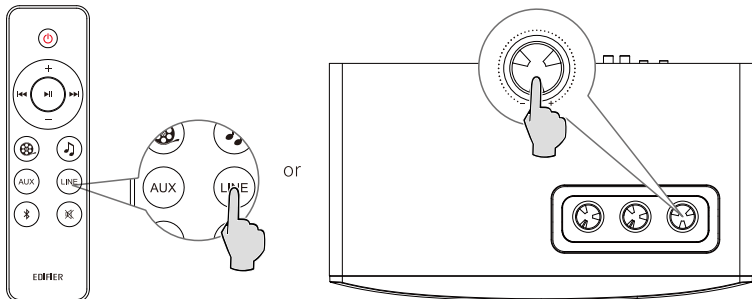

- Press the "volume/input" dial on the speaker to switch to AUX input (green light flashing once) or Line in input (green light flashing twice).
- Respectively press the "AUX" / "LINE" button on the remote control to switch to AUX/Line in input.

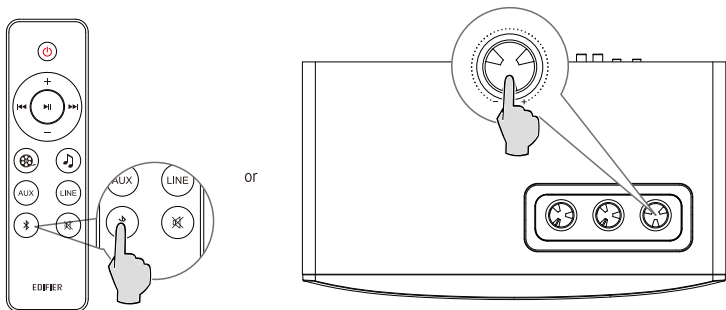

- Press the "📶" button on the remote control or press the "volume/input" dial on the speaker to switch to Bluetooth input, blue light will flash rapidly.
- Set your mobile phone to search for and connect to "EDIFIER D12", after pairing is successful, the blue light will be steady lit.
- To disconnect Bluetooth, press and hold the "📶" button on the remote control or press and hold the "volume/input" dial on the speaker for 2 seconds.

Note:

- To enjoy all Bluetooth functions of this product, please ensure your audio source device has A2DP (Advanced Audio Distribution Profile) and AVRCP (Audio Video Remote Control Profile) profile.
- Bluetooth connectivity and compatibility may differ amongst different source devices, depending on the software versions of source devices.

Specifications

Power output: R/L(treble): 15W+15W

R/L(mid-range and bass): 20W+20W

Frequency response: 54Hz-20KHz

Audio input: AUX, Line in, Bluetooth

Audio output: Line out

Declaration for EU

Frequency Band: 2.402GHz ~ 2.480GHz

RF Power output: ≤ 20 dBm (EIRP)

There is no restriction of use.

No sound

- Check if the speaker is ON.
- Try to turn up the volume using the volume control or remote control.
- Ensure the audio cables are firmly connected and the input is set correctly on the speaker.
- Check if there is a signal output from the audio source.

Cannot connect via Bluetooth

- Make sure the speaker is switched to Bluetooth input. If it is in other audio input modes, Bluetooth will not connect. Disconnect from any Bluetooth device by pressing and holding the "⌘" button, then try again.
- Effective Bluetooth transmission range is 10 meters; please ensure that operation is within that range.
- Try another Bluetooth device for connection.

The D12 does not turn on

- Check if main power is connected, or if the wall outlet is switched on.

Noise coming from speakers

- EDIFIER speakers generate little noise, while the background noise of some audio devices are too high. Please unplug audio cables and turn the volume up, if no sound can be heard at 1 meter away from the speaker, then there is no problem with this product.

To learn more about EDIFIER, please visit www.edifier.com

For EDIFIER warranty queries, please visit the relevant country page on www.edifier.com and review the section titled Warranty Terms.

USA and Canada: service@edifier.ca

South America: Please visit www.edifier.com (English) or www.edifierla.com (Spanish/Portuguese) for local contact information.

Consignes de sécurité importantes

1. Lisez toutes ces instructions avec attention. Conservez-les avec soin pour référence future.
2. N'utilisez que les pièces et accessoires certifiés par le fabricant.
3. Installez le produit correctement en suivant les instructions données dans la section concernant la connexion du dispositif.
4. Le produit est conçu pour une utilisation en environnement de température située entre 0 et 35 °C.
5. Pour réduire le risque d'incendie ou d'électrocution, ne pas exposer le produit à la pluie ou à l'humidité.
6. Ne pas utiliser cet appareil à proximité de l'eau. Ne pas immerger le produit dans l'eau ni l'exposer à des éaboussures ou à des égouttements.
7. Ne pas installer ni utiliser ce produit à proximité d'une source de chaleur (par ex. un radiateur, un chauffe-eau, un four ou tout autre appareil produisant de la chaleur).
8. Ne pas poser d'objet rempli d'eau, comme un vase sur le produit. Ne pas y déposer de source de flamme nue, comme une bougie.
9. Ne pas obstruer les ouvertures d'aération. Ne pas insérer d'objet dans une ouverture de l'appareil. Ceci pourrait entraîner des incendies ou des électrocutions.
10. Veillez à conserver un espace libre sur tout le pourtour de l'appareil pour garantir une aération correcte (un espace de 5 centimètres est recommandé).
11. Ne jamais forcer pour insérer une prise. Avant de brancher un câble, assurez-vous que le port sur l'appareil est libre de toute obstruction et que la prise correspond bien au type de port.
12. Conservez les accessoires et les pièces (comme les vis) hors de portée des enfants, pour éviter qu'ils ne les avalent.
13. Ne jamais ouvrir ni retirer le boîtier de l'appareil. L'ouverture ou le retrait du boîtier peut vous exposer à des tensions dangereuses et d'autres dangers. Quelle que soit la cause du dommage (un câble ou une prise endommagée, la mise en contact avec de l'eau, la pluie ou de l'humidité, une chute ou une défaillance de source inconnue), toute réparation doit être effectuée aussitôt que possible, par le personnel agréé.
14. Avant de nettoyer le produit avec un tissu sec, toujours éteindre le produit et débrancher d'abord la fiche électrique.
15. Ne jamais utiliser d'acide puissant, de produits alcalis, d'essence, d'alcool ou un autre dissolvant chimique pour en nettoyer la surface. Utilisez uniquement un dissolvant neutre ou de l'eau claire pour le nettoyage.



L'écoute de musique à volume extrême de manière prolongée peut affecter l'audition de l'utilisateur. Veillez à régler le volume à un niveau adéquat.



Élimination correcte de ce produit. Ce symbole avise qu'en Europe, ce produit ne doit pas être éliminé avec les autres déchets ménagers. Recyclez-le de manière responsable pour promouvoir la réutilisation durable des ressources matérielles et éviter tout risque pour l'environnement ou la santé résultant d'une élimination non contrôlée des déchets. Pour retourner le produit usagé, utilisez les points de retour et de collecte ou contactez le vendeur du produit qui peut prendre en charge ce produit pour un recyclage respectueux de l'environnement.



N'utiliser qu'avec le panier, le support, le trépied, le crochet ou la table stipulés par le fabricant ou vendus avec l'appareil. Faire attention lors du déplacement d'un panier/appareil combiné afin d'éviter des blessures en cas de renversement si un panier est utilisé.

Consignes de sécurité importantes

Avertissement sur l'alimentation électrique:

1. Placez le produit à proximité de la prise électrique pour une utilisation facile.
2. Avant utilisation, assurez-vous que le voltage délivré par la prise murale soit bien compatible avec le produit. Vous pouvez consulter les informations de voltage sur l'étiquette présente sur le produit.
3. Pour des raisons de sécurité, débranchez l'appareil pendant les orages ou lors des périodes d'inutilisation prolongées.
4. L'alimentation peut chauffer en cours d'utilisation normale. Veillez à ce que le lieu d'utilisation soit correctement ventilé et surveillez le produit.
5. Étiquettes d'avertissement apposées sur le boîtier ou au-dessous du produit ou de l'adaptateur secteur.



Ce symbole indique à l'utilisateur la présence de voltage dangereux non isolé à l'intérieur de l'appareil, qui pourrait être suffisant pour constituer un risque d'électrocution.



Ce symbole est présent pour indiquer que le produit ne doit pas être ouvert et qu'il ne contient aucun composant remplaçable par l'utilisateur. En cas de besoin de réparation, apportez le produit au centre de service agréé.



Ce symbole indique que le produit doit être utilisé uniquement en intérieur.



Ce symbole indique que le produit est de CLASSE II, autrement dit à double isolation électrique et qu'il ne nécessite donc pas de mise à la terre.

Lors de l'utilisation d'une prise au RESEAU ELECTRIQUE ou d'un coupleur comme dispositif de déconnexion; ce dernier sera maintenu opérationnel.

Les produits sans fils:

1. Les produits sans fils peuvent émettre des fréquences radio susceptibles d'interférer avec le bon fonctionnement normal des appareils électroniques et des équipements médicaux.
2. Éteignez le produit lorsque cela est requis. Ne pas utiliser le produit dans des centres médicaux, à bord d'un avion, dans les stations-service, à proximité d'un portail automatique, d'une alarme incendie ou de tout autre appareil automatisé.
3. Ne pas approcher le produit à moins de 20 centimètres d'un stimulateur cardiaque. Les ondes radio peuvent interférer avec le fonctionnement normal du stimulateur ou d'autres équipements médicaux.

Contenu de l'emballage



Télécommande

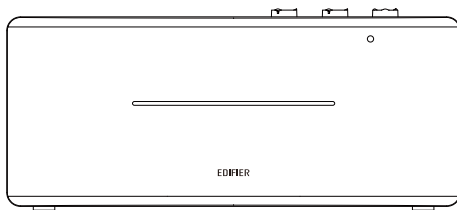

Haut-parleur

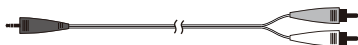

Câble audio RCA-3,5 mm

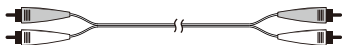

Câble audio RCA-RCA

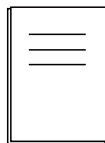

Manuel d'utilisateur

Remarque: Les images utilisées servent de référence uniquement, et peuvent ne pas correspondre au produit.

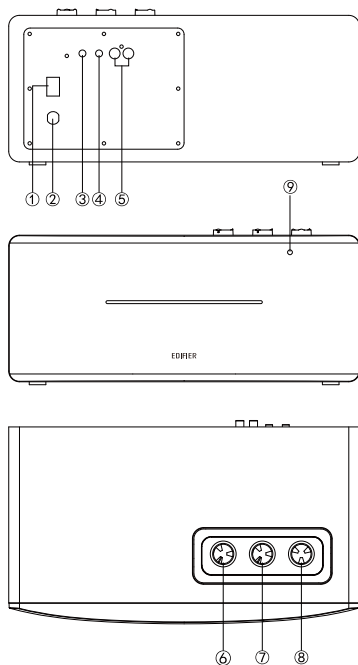

1. Interrupteur marche/arrêt
2. Cordon d'alimentation
3. Sortie ligne
4. Entrée AUX
5. Entrée ligne
6. Réglage des basses
7. Réglage des aigus
8. Contrôle du volume/sélection de source
Sélection de mode d'entrée: appuyer
Désactiver la connexion Bluetooth: maintenir appuyé
(Bluetooth déjà connecté)
Allumer: appuyer/maintenir appuyé
(lorsque l'appareil a été éteint avec la télécommande, et que l'interrupteur est allumé)
Éteindre: maintenir appuyé
9. Récepteur infrarouge/indicateur de source
Le voyant vert est illuminé en continu: AUX/Entrée ligne
Le voyant bleu clignote rapidement: Bluetooth non connecté
Le voyant bleu est illuminé en continu: Bluetooth déjà connecté

Télécommande

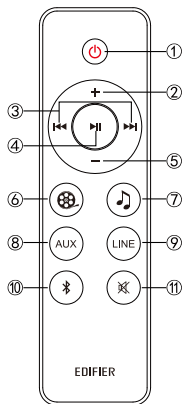

1. Allumer/éteindre
2. Augmentation du volume
3. Piste précédente/piste suivante (Entrée Bluetooth)
4. Pause/lecture (Entrée Bluetooth)
5. Réduction du volume
6. Mode film (champ sonore étendu, parfait pour regarder des films)
7. Mode musique (son sur site hautement fidèle, parfait pour écouter la musique)
8. Entrée AUX
9. Entrée ligne
10. Entrée Bluetooth (maintenir enfoncé pour déconnecter les dispositifs Bluetooth)
11. Sourdisne

Remarque: En mode Film, l'extension du champ sonore modifiera ou déformera le son. Ainsi, veuillez activer le mode Musique pour écouter la musique.

Installation et remplacement de la pile

Faites tourner le cache de la pile dans la direction de la flèche pour le retirer. Installez la pile CR2032 dans le sens correct dans le compartiment, puis fermez le cache.

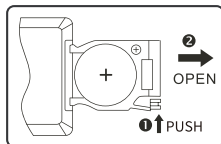

AVERTISSEMENT

1. Ne pas avaler la pile, risque de brûlure chimique.
2. Le produit comporte une pile-bouton. L'ingestion de la pile peut entraîner des blessures et même la mort. Ne pas placer une pile neuve ou usagée à portée des enfants.
3. Ne pas utiliser le produit si le cache de pile est manquant ou n'est pas fermé, et gardez la télécommande hors de portée des enfants.
4. Rendez-vous immédiatement à l'hôpital en cas d'ingestion de la pile.

Remarque:

1. Ne pas placer la télécommande dans un lieu chaud et humide.
2. Ne pas recharger la pile.
3. Retirer la pile avant une période d'inutilisation prolongée.
4. Ne pas exposer la pile à une température excessive, comme la lumière directe du Soleil, un feu ou similaire.
5. Risque d'explosion si la pile est remplacée de façon incorrecte. Ne remplacez une pile que par une pile du même type ou de type équivalent.

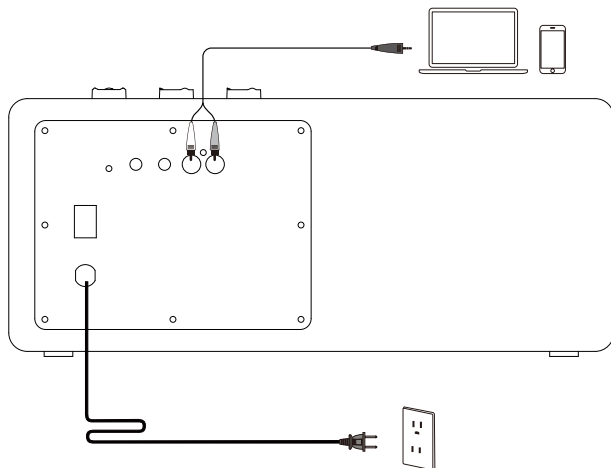

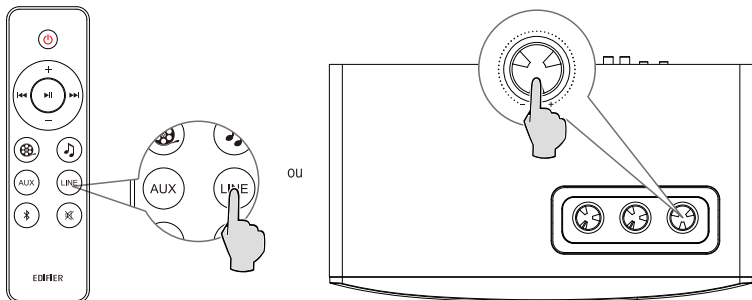

Entrée ligne

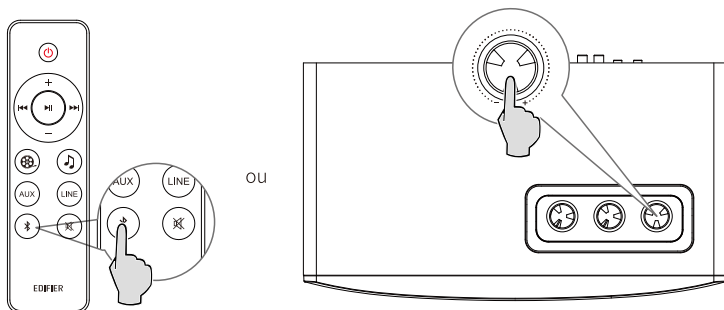

- Appuyez sur la molette «volume/input» sur le haut-parleur pour basculer en Entrée AUX (le voyant vert clignote une fois) ou entrée ligne (le voyant vert clignote deux fois).
- Appuyez sur le bouton «AUX»/«LINE» respectivement de la télécommande pour basculer sur la source AUX/entrée ligne.



- Appuyez sur le bouton «  » de la télécommande ou sur la molette «volume/input» sur le haut-parleur pour basculer sur la source Bluetooth. Le voyant bleu clignotera alors rapidement.
- Configurez le téléphone portable pour qu'il recherche et se connecte à «EDIFIER D12». Une fois l'association effectuée, le voyant bleu s'illuminera en continu.
- Pour déconnecter le Bluetooth, maintenez le bouton «  » appuyé sur la télécommande ou maintenez la molette «volume/input» appuyée pendant 2 secondes.

Remarque:

- Pour profiter pleinement des fonctions Bluetooth de ce produit, vérifiez que votre dispositif mobile prenne en charge le protocole A2DP (Advanced Audio Distribution Profile, Profil de distribution audio avancée)/AVRCP (Audio Video Remote Control Profile, Profil de contrôle audio vidéo sans fil).
- La connectivité et la compatibilité Bluetooth peuvent différer entre les dispositifs source, selon la version du logiciel du dispositif en question.

Caractéristiques techniques

Puissance de sortie: R/L(aigus): 15W+15W

R/L(moyens et basses): 20W+20W

Réponse en fréquence: 54Hz à 20KHz

Source audio: AUX, Entrée ligne, Bluetooth

Sortie audio: Sortie ligne

Déclaration pour l'UE

Bande de fréquence: 2,402 GHz ~ 2,480 GHz

Puissance de sortie RF: ≤ 20 dBm (EIRP)

Il n'y a aucune restriction d'utilisation.

Pas de son

- Vérifiez que le haut-parleur est allumé.
- Essayez de monter le volume en utilisant le réglage de volume principal ou la télécommande.
- Vérifiez que les câbles audio sont bien connectés et que l'entrée est correctement réglée sur les haut-parleurs.
- Vérifiez s'il y a une sortie de signal provenant de la source audio.

Connexion par Bluetooth impossible

- Vérifiez que le haut-parleur est réglé sur l'entrée Bluetooth. S'il est dans un autre mode d'entrée audio, le Bluetooth ne se connectera pas. Déconnectez tout appareil Bluetooth en maintenant enfoncé le bouton  en mode Bluetooth, puis réessayez.
- La distance de transmission effective Bluetooth est de 10 mètres, veillez à ce que l'appareil est à portée.
- Essayez de connecter un autre appareil Bluetooth.

Possible de démarrer le D12

- Vérifiez si l'alimentation principale est connectée ou si la prise secteur est active.

Bruit provenant des hauts-parleurs

Les hauts-parleurs d'EDIFIER émettent peu de bruit, tandis que le bruit de fond de certains dispositifs audio est trop élevé. Veuillez débrancher les câbles audios et augmentez le volume. Si vous ne pouvez pas entendre les hauts-parleurs en vous tenant à 1 mètre d'eux, alors il y a un problème avec ce produit.

Pour en savoir plus sur EDIFIER, visitez www.edifier.com

Pour des demandes relatives à la garantie d'EDIFIER, visitez la page pour votre pays sur www.edifier.com et lisez la section intitulée Modalités de garantie.

États-Unis et Canada: service@edifier.ca

Amérique du Sud: Visitez www.edifier.com (anglais) ou www.edifierla.com (espagnol/portugais) pour les coordonnées locales.

Importantes instrucciones sobre seguridad

1. Lea atentamente las instrucciones. Consérvelas en un lugar seguro como referencia en el futuro.
2. Utilice únicamente accesorios aprobados por el fabricante.
3. Instale correctamente el instrumento siguiendo las instrucciones en la sección de conexión del dispositivo.
4. Se recomienda usar el producto en un entorno de 0-35°C.
5. Para reducir el riesgo de incendio o electrocución, no exponer el producto a la lluvia ni la humedad.
6. No use este producto cerca del agua. No sumerja el producto en ningún líquido ni lo exponga a goteo ni salpicaduras.
7. No instale ni use este producto cerca de fuentes de calor (como radiadores, estufas, fogones u otros dispositivos que generen calor).
8. No ponga objetos llenos de líquido, como jarrones, sobre el producto, ni coloque llama abierta, como velas encendidas, sobre el producto.
9. No obstruya los orificios de ventilación. No introduzca ningún objeto en las ranuras u orificios de ventilación.
10. Puede causar incendio o electrocución. Mantenga un espacio suficiente alrededor del producto para proporcionar una buena ventilación (se recomienda un mínimo de 5 cm).
11. No fuerce el conector en la toma. Antes de conectar, compruebe si existen obstrucciones en la toma y si el conector coincide con ella y está orientada correctamente.
12. Mantenga los accesorios y piezas (como los tornillos) alejados de los niños para evitar que los traguen accidentalmente.
13. No abra ni retire la carcasa usted mismo. Podría exponerse a tensión peligrosa u otros riesgos. Indistintamente de la causa de los daños (como un cable o conector dañado, exposición a salpicaduras, entrada de objetos extraños, exposición a la lluvia o la humedad, producto inoperativo o caída, etc.), la reparación debe ser realizada por un profesional de servicio autorizado de inmediato.
14. Antes de limpiar el producto con una gamuza seca, apáguelo y desconecte el enchufe.
15. No use nunca ácidos fuertes, alcaloides, gasolina, alcohol ni otros disolventes químicos para limpiar la superficie del producto. Utilice solamente un solvente neutro o agua limpia para limpiar.



La música excesivamente alta puede provocar pérdida de audición. Mantenga el volumen en una gama segura.



Elimine este producto adecuadamente. No deseche el producto con residuos domésticos. Para evitar que la eliminación incontrolada de residuos contamine el entorno natural o dañe la salud humana, es necesario un reciclaje adecuado de este producto. Para garantizar el reciclaje de los recursos, deseche el producto en sus instalaciones de reciclaje locales o centros de recogida designados, o contacte con su vendedor local para obtener información.



Utilice sólo con el carrito, el estante, el trípode, el soporte o con la mesa especificados por el fabricante, o vendidos con el aparato. Cuando se utiliza un carrito, tenga precaución al mover la combinación carrito/aparato para evitar daños por vuelco.

Importantes instrucciones sobre seguridad

Advertencia de alimentación:

1. Coloque el producto cerca de la toma de corriente de manera que se pueda manejar fácilmente.
2. Antes del uso, asegúrese de que la tensión operativa sea idéntica a su alimentación local. Puede encontrar la tensión operativa correcta en la placa del producto.
3. Por motivos de seguridad, desconecte el producto durante tormentas o cuando no lo vaya a usar durante un tiempo prolongado.
4. En condiciones normales la alimentación puede calentarse. Mantenga una buena ventilación en la zona y tenga cuidado.
5. Etiquetas de advertencias de seguridad en el chasis o la parte inferior del producto o adaptador de alimentación.



Este símbolo advierte al usuario de la presencia de tensión peligrosa no aislada en el interior de la carcasa del producto que puede tener la magnitud suficiente para constituir un riesgo de electrocución a personas.



Este símbolo advierte al usuario que no desmonte la carcasa del producto, y que no existen piezas sustituibles por el usuario en su interior. Lleve el producto a un centro de servicio autorizado para su reparación.



Este símbolo indica que el producto solamente ha sido diseñado para uso en interiores.



Este símbolo indica que el producto es un dispositivo eléctrico de CLASE II o doble aislamiento sin necesidad de conexión a tierra.

El enchufe de la RED o el adaptador del aparato se utiliza como dispositivo de desconexión, el dispositivo de desconexión quedará fácilmente operativo.

Producto inalámbrico:

1. Un producto inalámbrico puede generar frecuencias de radio de onda corta e interferir con el uso normal de otros dispositivos electrónicos o equipamiento médico.
2. Apague el producto si está prohibido. No use el producto en instalaciones médicas, aviones, gasolineras, cerca de puertas automáticas, sistemas de alarma contra incendios automáticos u otros dispositivos automatizados.
3. No use el producto cerca de marcapasos, a menos de 20 cm. Las ondas de radio pueden afectar al funcionamiento normal del marcapasos u otros dispositivos médicos.

Contenido de la caja



Mando a distancia

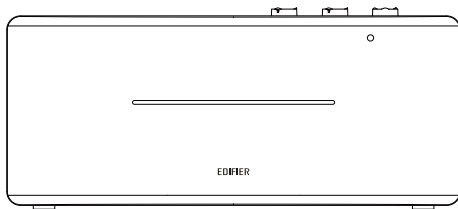

Altavoz

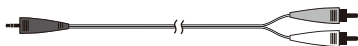

Cable de audio 3,5mm-RCA

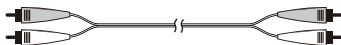

Cable de audio RCA a RCA

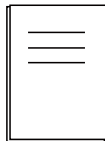

Manual de usuario

Nota: Las imágenes aparecen con un fin meramente ilustrativo y pueden variar del producto final.

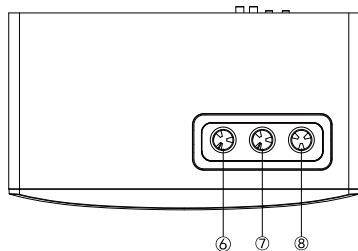
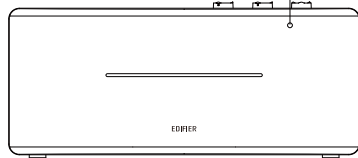
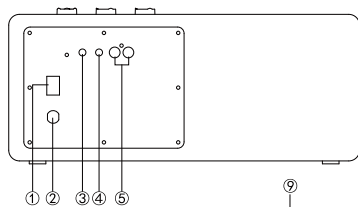

1. Interruptor de encendido
2. Cable de alimentación
3. Salida de línea
4. Entrada AUX
5. Entrada de línea
6. Selector de bajos
7. Selector de agudos
8. Control de volumen/selector de entrada
 Cambiar modo de entrada: pulse
 Desconectar el Bluetooth: mantenga pulsado
 (Bluetooth ya conectado)
 Encendido: pulse/mantenga pulsado
 (cuando se apague con el mando a distancia,
 y el interruptor de encendido ya esté activado)
 Apagado: mantenga pulsado
9. Receptor de infrarrojos/indicador de entrada
 Testigo verde encendido fijo: AUX/Entrada de línea
 Parpadea rápidamente el testigo azul: Bluetooth no conectado
 Testigo azul encendido fijo: Bluetooth ya conectado

Mando a distancia

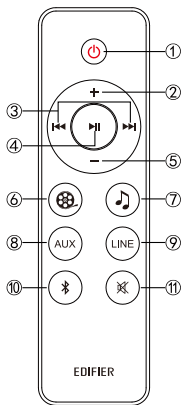

1. Encendido/apagado
2. Aumento del volumen
3. Pista anterior/pista siguiente (Entrada Bluetooth)
4. Pausa/reproducción (Entrada Bluetooth)
5. Disminución del volumen
6. Modo película (campo de sonido ampliado, ideal para ver películas)
7. Modo música (sonido local altamente restaurado, ideal para escuchar música)
8. Entrada AUX
9. Entrada de línea
10. Entrada Bluetooth (Presione y mantenga pulsado para desconectar los dispositivos Bluetooth)
11. Silencio

Nota: En modo Película, la extensión del campo de sonido cambiará o distorsionará la calidad del sonido. Por lo tanto, active el modo Música cuando escuche música.

Colocación y sustitución de las pilas
Gire la tapa del compartimento de la pila en la dirección que indica la flecha y quítela, coloque la pila CR2032 en la posición correcta en el lugar indicado y luego cierre la tapa.

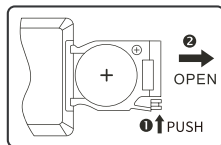

ADVERTENCIA

1. No ingiera la pila; peligro de quemadura química.
2. El producto incluye una pila de botón. La ingestión de la pila puede causar lesiones o la muerte. No deje las pilas nuevas ni las usadas al alcance de los niños.
3. No utilice el aparato si la tapa del compartimento de la pila se ha perdido o no cierra y manténgalo fuera del alcance de los niños.
4. Acuda inmediatamente a un hospital en caso de ingerir la pila.

Nota:

1. No deje el mando a distancia en lugares calurosos ni húmedos.
2. No cargue las pilas.
3. Retire las pilas cuando no vaya a utilizar el aparato durante un tiempo.
4. No exponga las pilas a la luz directa del sol ni las deje cerca del fuego o de alguna fuente de calor.
5. Si la batería se sustituye incorrectamente existe peligro de explosión. Sustitúyala únicamente por una de tipo igual o equivalente.

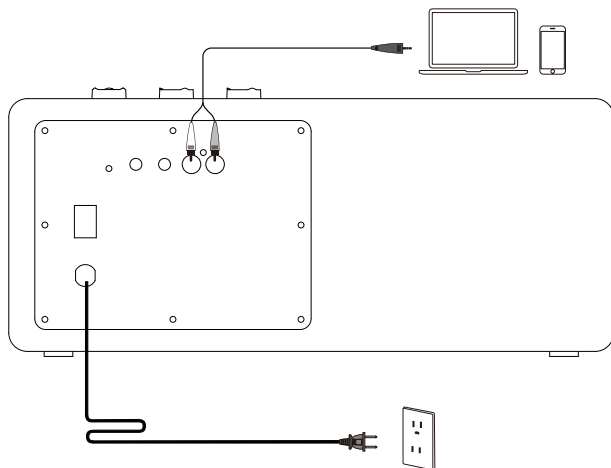

Entrada de línea

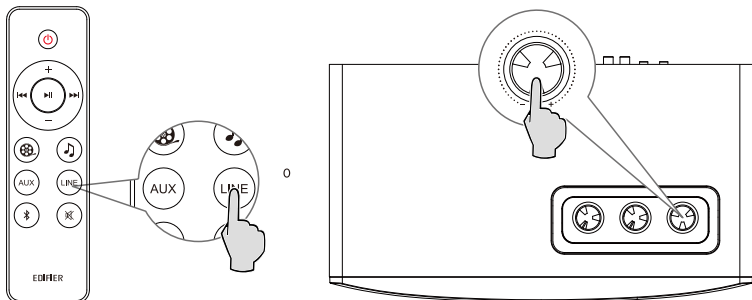

- Pulse el dial "volume/input" en el altavoz para pasar a entrada AUX (el testigo verde parpadeará una vez) o modo de entrada línea (el testigo verde parpadeará dos veces).
- Respectivamente, pulse el botón "AUX"/ "LINE" en el mando a distancia para cambiar a modo entrada AUX/entrada línea.

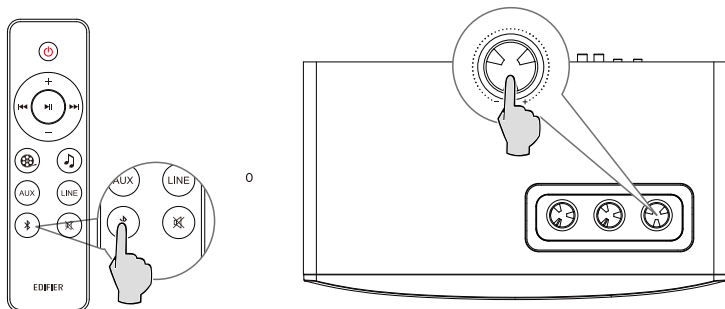

- Pulse el botón "Bluetooth" en el mando a distancia o pulse el dial "volume/input" en el altavoz para pasar a entrada Bluetooth, el testigo azul parpadeará rápidamente.
- Configure su móvil para buscar y conectarse a "EDIFIER D12"; tras emparejarse correctamente, el testigo azul se encenderá fijo.
- Para desconectar Bluetooth, mantenga pulsado el botón "Bluetooth" en el mando a distancia o mantenga pulsado el dial "volume/input" en el altavoz 2 segundos.

Nota:

- Para disfrutar de todas las funciones de Bluetooth de este producto, asegúrese de que el dispositivo móvil admite el perfil A2DP (Advanced Audio Distribution Profile, Perfil de distribución de audio avanzado) y AVRCP (Audio Video Remote Control Profile, Perfil de control remoto audiovisual).
- La compatibilidad y la conectividad Bluetooth puede variar entre dispositivos diferentes, ya que depende de las versiones de software de los dispositivos.

Especificaciones

Potencia de salida: R/L(agudos): 15W+15W

R/L(medios y bajos): 20W+20W

Respuesta de frecuencia: 54Hz-20KHz

Entradas de audio: AUX, Entrada de línea, Bluetooth

Salida de audio: Salida de línea

Declaración para la UE

Banda de frecuencia: 2.402GHz ~ 2.480GHz

RF Potencia de salida: ≤ 20 dBm (EIRP)

No hay restricciones de uso.

No hay sonido

- Compruebe que el altavoz esté activado.
- Intente subir el volumen con el botón de control de volumen general o con el mando a distancia.
- Asegúrese de que los cables de audio están correctamente conectados y la entrada a los altavoces está ajustada.
- Compruebe si hay señal de salida de la fuente de audio.

No se puede conectar a través de Bluetooth

- Asegúrese de que el altavoz está conectado a la entrada Bluetooth. Si está seleccionada otra entrada de audio, no se conectará el Bluetooth. Desconéctese de cualquier dispositivo Bluetooth, para ello pulse y mantenga pulsado el selector "  " en el modo Bluetooth, después, inténtelo de nuevo.
- El alcance de transmisión de Bluetooth es de 10 metros, por favor, asegúrese de que está dentro de esa distancia.
- Pruebe la conexión con otro dispositivo Bluetooth.

El D12 no se enciende

- Compruebe si el enchufe está conectado a la toma de corriente o si hay corriente.

Ruido procedente de los altavoces

- Los altavoces EDIFIER generan el menor ruido posible, mientras que otros dispositivos de audio emiten demasiado ruido de fondo. Desconecte los cables de audio y suba el volumen, si no se oye ningún sonido a un metro de distancia del altavoz, el aparato funciona correctamente.

Si quiere saber más sobre EDIFIER, visite www.edifier.com.

Para consultas sobre la garantía EDIFIER, por favor, seleccione la página del país correspondiente en www.edifier.com y revise la sección Condiciones de la garantía.

EE.UU. y Canadá: service@edifier.ca

América del Sur: por favor, visite www.edifier.com (inglés) o www.edifierla.com (español/portugués) para obtener información de contacto local.

Wichtige sicherheitshinweise

1. Bitte **lesen** Sie diese Anweisungen **sorgfältig**. Die **Anleitung** an einem **sicheren Ort** zum **Nachschiessen** aufbewahren.
2. Verwenden Sie nur vom **Hersteller** zugelassenes Zubehör.
3. **Installieren** Sie das Gerät **ordnungsgemäß** entsprechend den Anweisungen im Abschnitt **Geräteanschluss**.
4. Es wird empfohlen, das Produkt in einer Umgebung mit 0-35°C zu verwenden.
5. Um die **Gefahr** von **Feuer** oder **Stromschlag** zu vermeiden, **setzen** Sie dieses Produkt **weder Regen** noch **Feuchtigkeit** aus.
6. Dieses Produkt **nicht** in der Nähe von **Wasser** nutzen. Das Produkt **nicht** in **Flüssigkeiten** tauchen oder es **Tropf-** oder **Spritzwasser** aussetzen.
7. Dieses Produkt **nicht** in der Nähe einer **Wärmequelle** **installieren** oder verwenden (z.B. Heizkörper, Heizung, Herd oder andere Geräte, die **Hitze** entwickeln).
8. **Keine** mit **Flüssigkeit** gefüllten Objekte, wie **Vasen**, auf dem Produkt **abstellen**; noch **sollten** **Feuerquellen**, wie **brennende Kerzen**, darauf **abgestellt** werden.
9. **Blockieren** Sie **keine Lüftungsöffnungen**. **Stecken** Sie **keine Gegenstände** in die **Lüftungsöffnungen** oder **Schlitze**. Dies kann zu einem **Brand** oder **elektrischem Schlag** führen.
10. **Ausreichend** Abstand um das Produkt **herum lassen**, um eine **ausreichende Belüftung** zu ermöglichen (mindestens 5 cm empfohlen).
11. **Keinen Stecker gewaltsam** in die **Buchse einführen**. Vor dem **Anschluss** prüfen, ob **Blockaden** in der **Buchse vorliegen** und ob der **Stecker** zur **Buchse passt** und in die **richtige Richtung** weist.
12. **Bewahren** Sie das **mitgelieferte Zubehör** und die **Einzelteile** (z.B. **Schrauben**) von **Kindern** **entfernt** auf, um zu verhindern, dass diese **versehentlich verschluckt** werden.
13. Das **Gehäuse nicht selbst öffnen** oder **entfernen**. **Andernfalls** können Sie **gefährlichen Spannungen** oder **anderen Gefahren** **ausgesetzt** sein. **Unabhängig** von der **Ursache** der **Schäden** (wie beispielsweise **beschädigte Kabel** oder **Stecker**, **Berührung** durch **Flüssigkeitsspritzer** oder **fallende Fremdkörper**, **Regen** oder **Feuchtigkeit**, **Produkt funktioniert nicht** oder **wird fallen** gelassen etc.) **muss** die **Reparatur** durch einen **autorisierten Reparaturdienst** **erfolgen**.
14. Vor **Reinigung** des Produkts mit **einem trockenen Tuch**, **schalten** Sie das Produkt **immer ab** und **ziehen** Sie **zuerst** den **Stromstecker**.
15. Verwenden Sie **niemals** eine **starke Säure**, **Alkali**, **Benzin**, **Alkohol** oder eine **andere Chemikalie**, um die **Produktoberfläche** zu **reinigen**. Verwenden Sie ein **neutrales Lösungsmittel** oder **sauberes Wasser** für die **Reinigung**.



Übermäßig laute Musik kann zu Gehörschäden führen. Bitte halten Sie die Lautstärke in einem sicheren Bereich.



Richtige Entsorgung dieses Produkts. Dieses Zeichen zeigt an, dass dieses Produkt in der gesamten EU nicht mit dem übrigen Hausmüll entsorgt werden darf. Um mögliche Umwelt- oder Gesundheitsschäden durch unkontrollierte Müllentsorgung zu vermeiden, das Produkt **verantwortlich recyceln**, um eine **nachhaltige Wiederverwendung** der **Materialressourcen** zu fördern.

Bitte das **gebrauchte Gerät** an den **Rücknahme-** und **Sammelsystemen** abgeben oder den **Händler**, bei dem das **Produkt** **gekauft** wurde, **kontaktieren**. Sie können das **Produkt umweltgerecht** abgeben.



Nur mit dem vom **Hersteller** genehmigten oder mit dem **Gerät** erworbenen **Wagen**, **Ständer**, **Stativ**, **Halter** oder **Tisch** benutzen. Beim **Verwenden** eines **Wagens** beim **Bewegen** der **Wagen/Gerätekombination** **vorsichtig** sein, um **Verletzungen** durch **Umkippen** zu vermeiden.

Stromwarnung:

1. Platzieren Sie das Produkt zum einfachen Einsatz in der Nähe der Steckdose.
2. Vor dem Gebrauch sicherstellen, dass die Betriebsspannung mit der lokalen Stromversorgung übereinstimmt. Die korrekte Betriebsspannung ist dem Produktschild zu entnehmen.
3. Das Produkt aus Sicherheitsgründen während eines Gewitters oder bei Nichtverwendung über einen längeren Zeitraum aus der Steckdose ziehen.
4. Unter normalen Bedingungen kann sich das Netzteil erhitzen. Bitte sorgen Sie für eine ausreichende Umgebungsbelüftung und lassen Sie Vorsicht walten.
5. Sicherheits-Warnhinweise auf dem Gehäuse oder an der Unterseite des Produkts oder am Netzteil.



Dieses Symbol macht den Benutzer auf die Präsenz gefährlicher Spannung im Gehäuse des Produkts aufmerksam, die stark genug sein kann, um ein Stromschlag-Risiko für Personen darzustellen.



Dieses Symbol warnt den Benutzer, das Gehäuse des Produkts nicht zu zerlegen und weist darauf hin, dass es im Inneren keine durch den Benutzer austauschbare Teile gibt. Bringen Sie das Produkt zur Reparatur zu einem autorisierten Kundendienst-Zentrum.



Dieses Symbol weist darauf hin, dass das Produkt nur für den Innenbereich geeignet ist.



Dieses Symbol weist darauf hin, dass es sich um ein Produkt der KLASSE II handelt bzw. um ein doppelt isoliertes elektrisches Gerät, das keine Erdung erfordert.

Bei längerer Nichtbenutzung Netzstecker ziehen.

Das drahtlose Produkt:

1. Das drahtlose Produkt kann Kurzwellen-Funkfrequenzen erzeugen und mit dem normalen Gebrauch anderer elektronischer Geräten oder medizinischer Geräte stören.
2. Das Produkt ausschalten, wo es nicht zugelassen ist. Das Produkt nicht in medizinischen Einrichtungen, im Flugzeug, an Tankstellen, in der Nähe automatischer Tore, automatischer Brandmeldeanlagen oder anderer automatisierter Geräte verwenden.
3. Das Produkt nicht in einer Reichweite von 20 cm in der Nähe eines Herzschrittmachers verwenden. Die Funkwellen können den normalen Betrieb des Herzschrittmachers oder anderer medizinischer Geräte beeinträchtigen.

Verpackungsinhalt



Fernbedienung

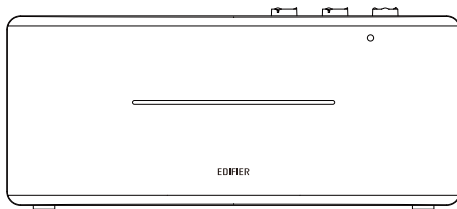

Lautsprecher

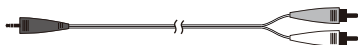

3,5-mm-RCA-Audiokabel

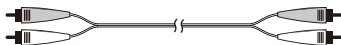

RCA-zu-RCA-Audiokabel

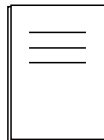

Bedienungsanleitung

Hinweis: Die Abbildungen dienen ausschließlich zur Veranschaulichung und können vom tatsächlichen Produkt abweichen.

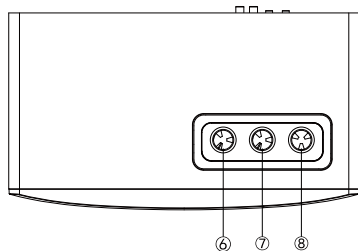
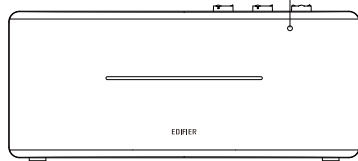
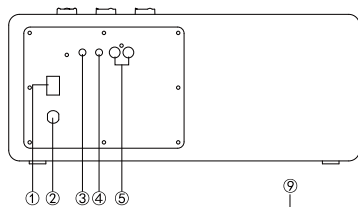

1. Ein-/Ausschalter
2. Stromkabel
3. Line-Ausgang
4. AUX-Eingang
5. Line-Eingang
6. Bassregler
7. Hochtonregler
8. Lautstärkeregelung/Eingangsauswahl
 - Umschalten des Eingabemodus: drücken
 - Bluetooth-Anschluss zu trennen: gedrückt halten
(Bluetooth-Gerät ist gekoppelt)
 - Einschalten: drücken/gedrückt halten
(beim Ausschalten mit der Fernbedienung
und bereits eingeschaltetem Netzschalter)
 - Ausschalten: gedrückt halten
9. Infrarot-Empfänger/eingangsanzeige
 - Leuchtet durchgehend grün: AUX/Line-Eingang
 - Blinkt schnell blau: Bluetooth-Gerät noch nicht gekoppelt
 - Leuchtet durchgehend blau: Bluetooth-Gerät ist gekoppelt

Fernbedienung

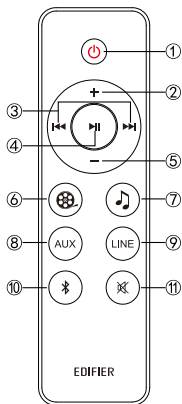

1. Ein-/Ausschalter
2. Lauter stellen
3. Vorheriger Titel/Nächster Titel (Bluetooth-Eingang)
4. Pause/Wiedergabe (Bluetooth-Eingang)
5. Leiser stellen
6. Film-Modus (erweitertes Klangfeld, ideal zum Anschauen von Filmen)
7. Musik-Modus (stark auf das Gerät ausgerichteter Klang, ideal zur Wiedergabe von Musik)
8. AUX-Eingang
9. Line-Eingang
10. Bluetooth-Eingang (Zur Verbindungstrennung der Bluetooth-Geräte drücken und halten)
11. Stummschaltung

Hinweis: Im Film-Modus bewirkt die Erweiterung des Klangfeldes eine Veränderung oder Verzerrung des Tons. Bei der Wiedergabe von Musik sollten Sie daher immer den Musik-Modus aktivieren.

Batterieinstallation und -austausch
Batterieabdeckung in Pfeilrichtung drehen und abnehmen. Die CR2032-Batterie ordnungsgemäß in das Batteriefach einsetzen und die Batterieabdeckung wieder schließen.

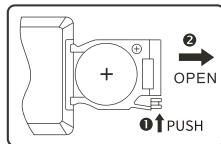

WARNUNG

1. Batterie nicht verschlucken; bei Verschlucken besteht Verätzungsgefahr.
2. Das Produkt wird inklusive einer Knopf-Batterie geliefert. Das Verschlucken dieser Batterie kann zu Verletzungen oder zum Tod führen. Bewahren Sie die alte oder neue Batterie nicht in Reichweite von Kindern auf.
3. Die Inbetriebnahme des Geräts bei offener Batterieabdeckung ist zu unterlassen. Sorgen Sie zudem dafür, dass die Fernbedienung für Kinder unzugänglich aufbewahrt wird.
4. Bei versehentlichem Verschlucken suchen Sie bitte unverzüglich ärztliche Hilfe auf.

Hinweis:

1. Bewahren Sie die Fernbedienung nicht an heißen und feuchten Orten auf.
2. Laden Sie die Batterien nicht.
3. Entnehmen Sie die Batterien bei längerem Nichtgebrauch.
4. Die Batterie sollte keiner starken Hitze wie direkter Sonneneinstrahlung, Feuer oder Ähnlichem ausgesetzt sein.
5. Explosionsgefahr, wenn die Batterie falsch ersetzt wird. Ersetzen Sie die Batterie nur durch den gleichen oder ähnlichen Typ.

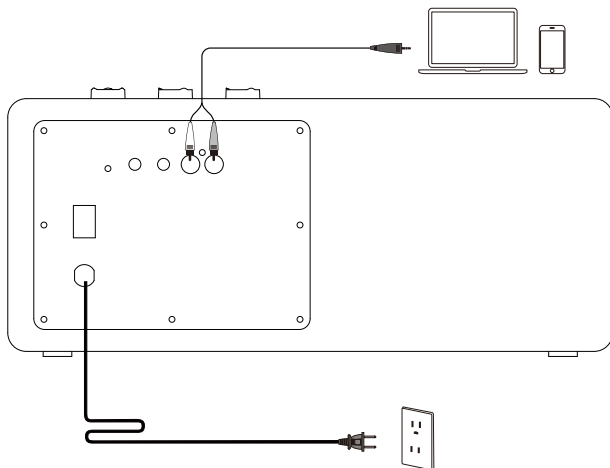

oder



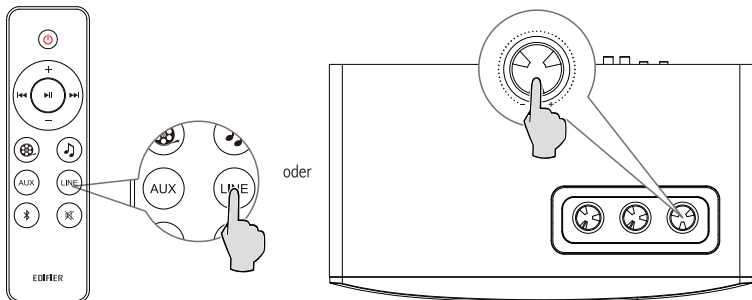

Line-Eingang

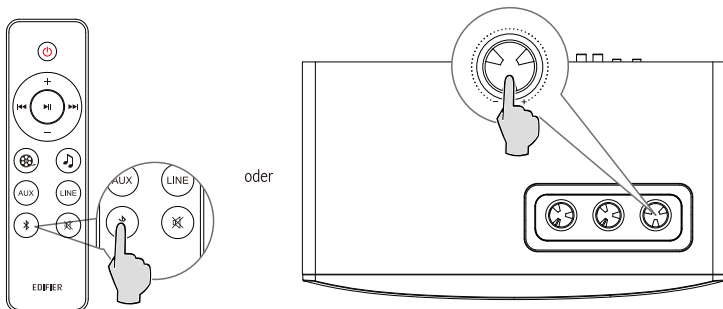

- Drücken Sie den sich auf dem Lautsprecher befindlichen Drehregler „volume/input“, um den AUX- (LED blinkt einmal grün) oder den Line In-Eingang (LED blinkt zweimal grün) zu aktivieren.
- Alternativ können Sie zur Aktivierung des AUX- oder Line-Eingangs auch die Taste „AUX“ / „LINE“ auf der Fernbedienung drücken.



- Drücken Sie zur Aktivierung der Bluetooth-Funktion entweder die Taste „“ auf der Fernbedienung oder auf den Drehregler „volume/input“ am Lautsprecher. Die LED beginnt daraufhin schnell blau zu blinken.
- Lassen Sie Ihr Mobiltelefon nach „EDIFIER D12“ suchen und stellen Sie eine Verbindung her. War der Kopplungsvorgang erfolgreich, leuchtet die LED durchgehend blau.
- Möchten Sie die Bluetooth-Verbindung wieder trennen, halten Sie die Taste „“ auf der Fernbedienung oder den Regler „volume/input“ am Lautsprecher 2 Sekunden lang gedrückt.

Hinweis:

- Um alle Bluetooth-Funktionen nutzen zu können, muss Ihr Mobilgerät die Profile A2DP (Advanced Audio Distribution Profile, Fortgeschrittenes Audio-Verteilungsprofil) und AVRCP (Audio Video Remote Control Profile, Audio/Video-Fernsteuerungsprofil) unterstützen.
- Bluetooth-Konnektivität und Kompatibilität können je nach Gerät und Softwareversion abweichen.

Technische Daten

Leistung: R/L(Hochtöne): 15W+15W

R/L(Mittel- und Tieftonbereich): 20W+20W

Frequenzgang: 54Hz-20KHz

Audioeingang: AUX, Line-Eingang, Bluetooth

Audioausgang: Line-Ausgang

EU-Konformitätserklärung

Frequenzband: 2.402GHz ~ 2.480GHz

RF Ausgangsleistung: ≤ 20 dBm (EIRP)

Keine Nutzungseinschränkungen vorhanden.

Kein Ton

- Überprüfen Sie, ob der Lautsprecher **INGESCHALTET** ist.
- Versuchen Sie entweder über den Master-Lautstärkeregler oder die Fernbedienung die Lautstärke zu erhöhen.
- Sorgen Sie dafür, dass die Audiokabel fest angeschlossen und die Eingabeeinstellungen des Lautsprechers korrekt eingestellt sind.
- Überprüfen Sie, ob von der Audioquelle ein Signal gesendet wird.

Keine Verbindung über Bluetooth möglich

- Stellen Sie sicher, dass der Lautsprecher auf Bluetooth-Eingabe eingestellt ist. Wenn andere Audio-Eingänge aktiviert sind, wird keine Bluetooth-Verbindung hergestellt. Durch Drücken und Halten „“ im Bluetooth-Modus sowie erneutes Versuchen kann die Verbindung zu sämtlichen Bluetooth-Geräten unterbrochen werden.
- Ein effektiver Bluetooth-Übertragungsbereich liegt bei ca. 10m; bitte halten Sie diesen Übertragungsbereich bei der Verwendung des Geräts ein.
- Stellen Sie eine Verbindung zu einem anderen Bluetooth-Gerät her.

Der D12 lässt sich nicht einschalten

- Überprüfen Sie, ob das Gerät richtig an die Stromversorgung angeschlossen wurde und die Wandsteckdose eingeschaltet ist.

Aus den Lautsprechern wird ein Rauschen ausgesendet

- Lautsprecher von EDIFIER erzeugen ein geringes Rauschen, wenn das Grundrauschen eines der anderen Audiogeräte zu groß ist. Trennen Sie die Audiokabel und drehen Sie die Lautstärke auf. Sollte in einem Abstand von einem Meter zum Lautsprecher kein Geräusch zu vernehmen sein, dann liegt bei diesem Produkt kein Problem vor.

Um mehr über EDIFIER zu erfahren, besuchen Sie bitte www.edifier.com

Bei Fragen zu Garantieleistungen unserer Produkte gehen Sie bitte auf die entsprechende Webseite Ihres Landes unter www.edifier.com und schauen Sie im Abschnitt Garantiebestimmungen nach.

USA und Kanada: service@edifier.ca

Südamerika: Besuchen Sie für örtliche Kontaktinformationen bitte www.edifier.com (Englisch) oder www.edifierla.com (Spanisch/Portugiesisch).

Istruzioni importanti sulla sicurezza

1. Leggere attentamente le istruzioni. Conservarle in un luogo sicuro per riferimenti futuri.
2. Usare esclusivamente gli accessori approvati dal costruttore.
3. Installare lo strumento correttamente seguendo le istruzioni nella sezione connessione del dispositivo.
4. Si raccomanda di usare il dispositivo ad una temperatura ambiente di 0-35°C.
5. Per ridurre il rischio di incendio e scossa elettrica, non esporre il prodotto a pioggia o umidità.
6. Non usare questo prodotto vicino all'acqua. Non immergere il prodotto in liquidi né esporlo ad acqua o spruzzi.
7. Non installare o usare questo prodotto vicino a fonti di calore (ad es. termosifoni, radiatori, stufe o altri dispositivi che generano calore).
8. Non posizionare oggetti che contengono liquidi, come vasi, sul prodotto; non posizionare fiamme libere, come candele accese, sul prodotto.
9. Non bloccare le aperture di aerazione. Non inserire oggetti nelle aperture o nelle feritoie di aerazione. Ciò può causare incendi o scosse elettriche.
10. Tenere un'area di rispetto sufficiente intorno al prodotto per mantenere una buona ventilazione (minimo 5cm consigliato).
11. Non forzare la spina nel jack. Prima del collegamento, verificare che non ci siano blocchi nel jack e che la spina corrisponda al jack e sia orientata nella direzione corretta.
12. Tenere gli accessori e parti forniti (come le viti) lontano dai bambini affinché non possano essere ingoiate per errore.
13. Non aprire o rimuovere l'alloggiamento da soli. Questo può esporvi a tensioni pericolose o ad altri pericoli. Indipendentemente dalla causa del danno (ad esempio un cavo o una spina danneggiati, l'esposizione a schizzi di liquido o corpi estranei che cadono all'interno, l'esposizione a pioggia o umidità, un prodotto che non funziona o è stato fatto cadere, ecc.), la riparazione deve essere effettuata immediatamente da un tecnico professionista autorizzato.
14. Prima di pulire il prodotto con un panno asciutto, spegnere sempre prima il prodotto e scollegare la spina di alimentazione.
15. Non usare mai acidi forti, alcali, benzina, alcol o altri solventi chimici per pulire la superficie del prodotto. Usare esclusivamente solventi neutri o acqua pulita per la pulizia.



La musica eccessivamente alta può portare a perdita dell'udito. Tener il volume ad un livello sicuro.



Il corretto smaltimento di questo prodotto. Questo simbolo indica che questo prodotto non deve essere smaltito insieme agli altri rifiuti domestici in tutta la UE. Per prevenire possibili danni all'ambiente o alla salute umana a causa dello smaltimento incontrollato dei rifiuti, riciclarla responsabilmente per promuovere il riuso delle risorse materiali. Per restituire il vostro dispositivo usato, servirvi dei sistemi di smaltimento e di raccolta o contattare il rivenditore dove il prodotto è stato acquistato. Loro possono ritirare questo prodotto per un riciclaggio ecologicamente sicuro.



Utilizzare solo con carrello, supporto, treppiedi, staffa o tavola come specificata dal produttore o venduta con l'apparecchio. Quando si utilizza un carrello, fare attenzione quando si sposta il carrello/l'apparecchio insieme per evitare il pericolo di ribaltamento.

Avvertenza sull'alimentazione:

1. Posizionare il prodotto vicino alla presa elettrica per agevolarne l'uso.
2. Prima dell'uso, assicurarsi che la tensione di esercizio sia uguale all'alimentazione elettrica locale. Si può trovare la corretta tensione di esercizio sulla targhetta del prodotto.
3. Per motivi di sicurezza, scollegare il prodotto durante i temporali o quando non viene utilizzato per lunghi periodi di tempo.
4. In condizioni normali l'alimentatore può riscaldarsi. Mantenere una buona ventilazione nell'area a prestare attenzione.
5. Etichette di avvertenza per la sicurezza sull'alloggiamento o sulla base del prodotto o sull'adattatore di alimentazione.



Questo simbolo avverte l'utente della presenza di tensioni pericolose non isolate all'interno dell'involucro del prodotto che potrebbero essere di grandezza sufficiente da costituire un pericolo di scosse elettriche per le persone.



Questo simbolo avverte l'utente di non smontare l'involucro del prodotto e che non vi sono parti sostituibili dall'utente all'interno. Portare il prodotto presso un centro di assistenza autorizzato per la riparazione.



Questo simbolo indica che il prodotto è destinato esclusivamente all'uso in ambienti interni.



Questo simbolo indica che si tratta di un prodotto di CLASSE II o di un dispositivo elettrico a doppio isolamento che non necessita di messa a terra.

La spina principale o il connettore apparecchio è utilizzato per scollegare l'apparecchio, l'apparecchio scollegato deve rimanere pronto per funzionare.

Prodotti wireless:

1. I prodotti wireless possono generare radiofrequenze a onde corte ed interferire con il normale uso di altri dispositivi elettronici o apparecchiature mediche.
2. Spegnerne il prodotto quando non è consentito. Non usare il prodotto in strutture mediche, in aereo, presso i distributori di benzina, vicino a cancelli automatici, sistemi di allarme anti-incendio automatici o altri dispositivi automatici.
3. Non usare il prodotto in prossimità di pacemaker entro una distanza di 20cm. Le onde radio possono influire sul normale funzionamento del pacemaker o di altri dispositivi medici.

Contenuto della confezione



Telecomando

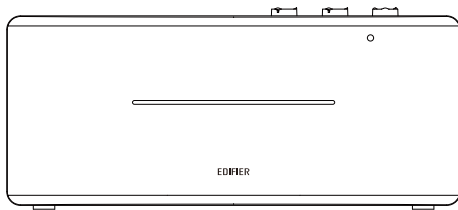

Altoparlante

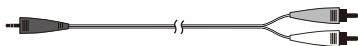

Cavo audio RCA da 3,5mm

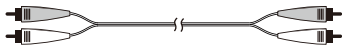

Cavo audio da RCA a RCA

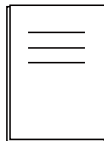

Manuale dell'utente

Nota: Le immagini sono solo a scopo illustrativo e possono differire dal prodotto reale.

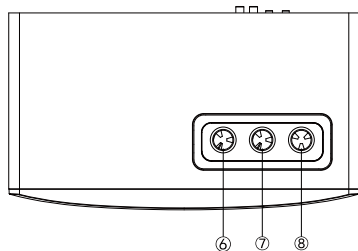
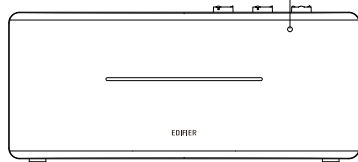
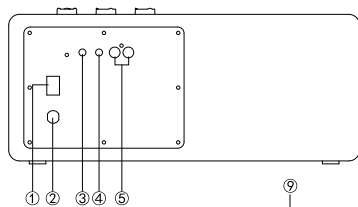

1. Tasto di accensione
2. Cavo di alimentazione
3. Uscita Linea
4. Ingresso AUX
5. Ingresso linea
6. Manopola bassi
7. Manopola alti

8. Regolazione volume/selettore ingresso

Interruttore modalità di ingresso: premere

Disconnettere il Bluetooth: premere e tenere premuto
(Bluetooth già collegato)

Accensione: premere/premere e tenere premuto
(quando spento tramite il telecomando, e il pulsante di
accensione è già acceso)

Spegnimento: premere e tenere premuto

9. Ricevitore a infrarossi/indicatore di ingresso

La luce verde è accesa e fissa: AUX/Ingresso linea

La luce blu lampeggia rapidamente: Bluetooth scollegato

La luce blu è accesa e fissa: Bluetooth già collegato

Telecomando

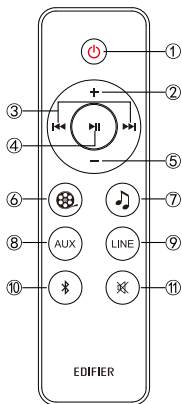

1. Accensione/spengimento
2. Aumentare il volume
3. Brano precedente/brano successivo (Ingresso Bluetooth)
4. Pausa/riproduzione (Ingresso Bluetooth)
5. Abbassare il volume
6. Modalità film (campo sonoro esteso, ideale per guardare film)
7. Modalità musica (suono altamente restituito in loco, ideale per l'ascolto della musica)
8. Ingresso AUX
9. Ingresso linea
10. Ingresso Bluetooth (Premere e tenere premuto per scollegare i dispositivi Bluetooth)
11. Muto

Nota: In modalità Film, l'estensione del campo sonoro cambia o distorce la qualità del suono. Di conseguenza, si prega di abilitare la modalità Musica per ascoltare la musica.

Installazione e sostituzione della batteria
Ruotare il coperchio della batteria secondo la direzione della freccia ed estrarla; installare correttamente la batteria CR2032 nel vano batteria e poi chiudere il coperchio della batteria.

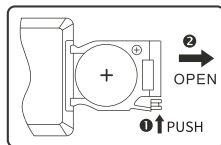

AVVERTENZE

1. Non ingerire la batteria; pericolo di ustioni chimiche.
2. Il prodotto include una batteria wafer. L'ingerimento di questa batteria può causare lesioni o la morte. Non collocare la batteria vecchia o nuova in luoghi alla portata dei bambini.
3. Non usare il prodotto se il coperchio della batteria manca o non è chiuso e tenere il telecomando fuori dalla portata dei bambini.
4. Se la batteria è stata ingerita è necessario dirigersi subito in ospedale.

Nota:

1. Non posizionare il telecomando in luoghi caldi ed umidi.
2. Non caricare le batterie.
3. Rimuovere le batterie quando non vengono utilizzate per un lungo periodo di tempo.
4. La batteria non dovrebbe essere esposta ad eccessivo calore come la luce del sole diretta, fuoco o simili.
5. Se la batteria non è sostituita correttamente vi è il pericolo di esplosione. Sostituire esclusivamente con batterie dello stesso tipo o equivalenti.

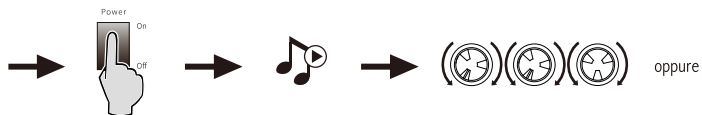
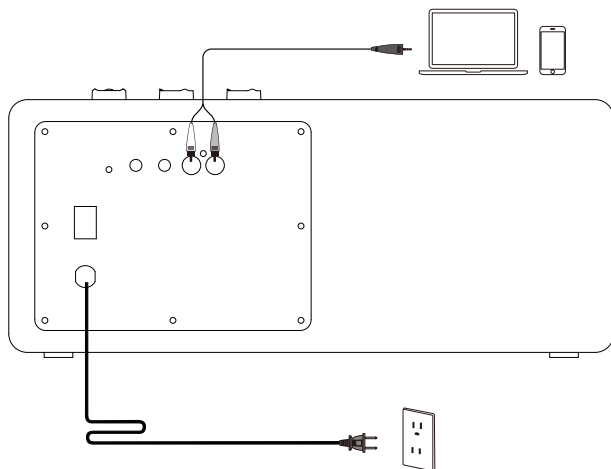

Ingresso linea

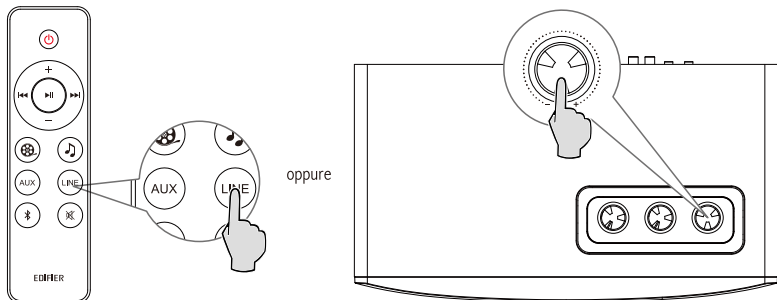

- Premere il selettore "volume/input" sull'altoparlante per passare all'ingresso AUX (luce verde lampeggiante una volta) o all'ingresso linea (luce verde lampeggiante due volte).
- Rispettivamente premere il pulsante "AUX" / "LINE" sul telecomando per passare all'ingresso AUX/linea.

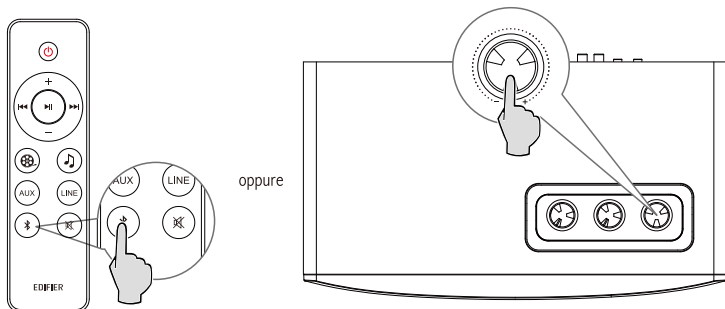

- Premere il pulsante "❄" sul telecomando oppure premere il selettore "volume/input" sull'altoparlante per passare all'ingresso Bluetooth, la luce blu lampeggerà rapidamente.
- Impostare il telefono cellulare per ricercare e connettersi a "EDIFIER D12", una volta che l'accoppiamento è riuscito, la luce la blu rimarrà accesa fissa.
- Per disconnettere il Bluetooth, premere e tenere premuto il pulsante "❄" sul telecomando oppure premere e tenere premuto il selettore "volume/input" sull'altoparlante per 2 secondi.

Nota:

- Per apprezzare al meglio tutte le funzioni Bluetooth di questo prodotto, assicurarsi che il dispositivo mobile supporti i profili A2DP (Advanced Audio Distribution Profile, Profilo di Distribuzione Audio Avanzato) e AVRCP (Audio Video Remote Control Profile, Profilo telecomando audio video).
- La connettività e la compatibilità Bluetooth possono essere diverse tra i vari dispositivi sorgente, in base alle versioni software dei dispositivi sorgente.

Specifiche

Potenza di uscita: R/L(alti): 15W+15W

R/L(media portata e bassi): 20W+20W

Risposta in frequenza: 54Hz-20KHz

Ingresso audio: AUX, Ingresso linea, Bluetooth

Uscita audio: Uscita linea

Dichiarazione per l'Unione Europea

Frequenza di banda: 2.402GHz ~ 2.480GHz

Potenza di uscita RF: ≤ 20 dBm (EIRP)

Non vi sono restrizioni d'uso.

Nessun suono

- Verificare se gli altoparlanti sono in stato ON.
- Provare ad attivare il volume usando il controllo del volume principale o il telecomando.
- Assicurarsi che i cavi audio siano ben collegati e che l'ingresso sia impostato correttamente sugli altoparlanti.
- Verificare che vi sia un segnale in uscita dalla sorgente audio.

Impossibile collegarsi tramite Bluetooth

- Assicurarsi che l'altoparlante sia impostato sull'ingresso Bluetooth. Se è in altre modalità audio il Bluetooth non si collegherà. Scollegare da qualsiasi dispositivo Bluetooth premendo e tenendo premuta "  " in modalità Bluetooth e riprovare.
- La portata effettiva della trasmissione Bluetooth è 10 metri; assicurarsi che l'uso sia entro questo intervallo.
- Provare a collegare un altro dispositivo Bluetooth.

L' D12 non si accende

- Verificare che l'alimentazione elettrica sia collegata o se la presa a muro è accesa.

Rumore proveniente dagli altoparlanti

- Gli altoparlanti EDIFIER generano pochissimo rumore, mentre il rumore di background di alcuni dispositivi audio è decisamente troppo alto. Scollegare i cavi audio e alzare il volume, se non si avverte alcun rumore a 1 metro di distanza dall'altoparlante, non sussiste alcun problema con questo prodotto.

Per sapere di più su EDIFIER, visitare il sito www.edifier.com

Per domande sulla garanzia EDIFIER, visitare la relativa pagina del paese sul sito www.edifier.com e consultare la sezione intitolata Condizioni di garanzia.

USA e Canada: service@edifier.ca

Sud America: Visitare il sito www.edifier.com (inglese) o www.edifierla.com (spagnolo/portoghese) per informazioni locali di contatto.

Instruções de segurança importantes

1. Por favor, **leia** as instruções com atenção. Guarde-as num local seguro para referência futura.
2. Use apenas acessórios aprovados pelo fabricante.
3. Instale o instrumento corretamente seguindo as instruções na secção de ligação do dispositivo.
4. Recomenda-se a utilização do produto num ambiente de 0-35°C.
5. Para reduzir o risco de incêndio e choque elétrico, não exponha o produto à chuva nem à humidade.
6. Não use este produto perto da água. Não mergulhe o produto em nenhum líquido nem o exponha a gotas ou salpicos.
7. Não instale nem use este produto perto de nenhuma fonte de calor (por ex., aquecedores, fornos, radiadores ou outros dispositivos que gerem calor).
8. Não coloque nenhum objeto com líquido, como copos, sobre o produto; nem coloque chamas nuas, como velas acesas sobre o produto.
9. Não bloqueie nenhuma abertura de ventilação. Não insira nenhum objeto nas aberturas de ventilação ou ranhuras.
10. Poderá causar um incêndio ou choque elétrico. Mantenha um espaço suficiente à volta do produto para manter uma boa ventilação (mínimo de 5cm recomendado).
11. Não force uma ficha na tomada. Antes de ligar, verifique se a tomada está bloqueada e se a ficha corresponde à tomada e se está orientada para a direção correta.
12. Mantenha os acessórios e peças fornecidos (como parafusos) longe das crianças, para evitar que sejam ingeridos pelas mesmas, por engano.
13. Não abra nem remova a estrutura. Poderá ficar exposto a tensão perigosa ou a outros riscos perigosos. Independentemente da causa dos danos (tais como, danos no cabo ou ficha, exposição a salpicos ou queda de objetos estranhos no produto, exposição à chuva ou humidade, não funcionamento ou queda do produto, etc.), a reparação terá de ser executada imediatamente por um profissional de reparação autorizado.
14. Antes de limpar o produto com um pano seco, desligue-o sempre e retire a ficha da tomada primeiro.
15. Nunca use ácido forte, álcali, gasolina, álcool ou outros solventes químicos para limpar a superfície do produto. Use apenas solventes neutros ou água limpa para limpar.



A música excessivamente alta pode conduzir à perda de audição. Por favor, mantenha o volume num nível seguro.



Este símbolo no produto ou na embalagem indica que este não deve ser eliminado juntamente com o lixo doméstico. Em vez disso, deve entregá-lo num ponto de recolha apropriado para a reciclagem de equipamentos elétricos e eletrónicos. A recolha e reciclagem do seu equipamento em separado no momento de eliminá-lo irá ajudar a preservar os recursos naturais e a assegurar a sua reciclagem de forma a proteger a saúde humana e o ambiente. Para mais informações sobre o local onde poderá entregar o seu equipamento para reciclagem, contate os serviços municipalizados ou a empresa de recolha de detritos da sua área de residência, ou a loja onde adquiriu o produto.



Utilize apenas com o carrinho, suporte, tripé, apoio ou mesa especificados pelo fabricante ouvidendo com o aparelho. Quando utilizar um carrinho, tenha cuidado ao mover o conjunto carrinho/aparelho para que não ocorram ferimentos se este tombar.

Instruções de segurança importantes

Aviso de potência:

1. Coloque o produto perto da saída de potência para uma utilização fácil.
2. Antes de usar, certifique-se de que a tensão de funcionamento é igual à tensão de alimentação local. A tensão de funcionamento correta encontra-se na placa do produto.
3. Para fins de segurança, retire a ficha do produto da tomada durante trovoadas ou sempre que não usar o produto durante muito tempo.
4. Em condições normais, a fonte de alimentação pode ficar quente. Mantenha uma boa ventilação na área e tenha cuidado.
5. As etiquetas de aviso de segurança encontram-se na estrutura ou parte inferior do produto ou adaptador de alimentação.



Este símbolo serve para alertar o utilizador para a presença de tensão perigosa não isolada dentro do compartimento do produto, a qual pode ter magnitude suficiente para constituir um risco de choque elétrico para as pessoas.



Este símbolo serve para avisar o utilizador para não desmontar o compartimento do produto e que não existem peças passíveis de substituição pelo utilizador. Leve o produto a um centro de reparação autorizado para reparação.



Este símbolo indica que o produto destina-se apenas ao uso no interior.



Este símbolo indica que o produto é CLASSE II ou um dispositivo elétrico com duplo isolamento sem ligação à terra necessária.

A ficha de ALIMENTAÇÃO ou adaptador é utilizado como forma para desligar o aparelho e deve manter-se pronto a ser utilizado.

Produtos sem fio:

1. Os produtos sem fios podem gerar frequências de rádio de ondas curtas e interferir com a utilização normal de outros dispositivos eletrónicos ou equipamento médico.
2. Desligue o produto quando não for permitido usá-lo. Não use o produto em instalações médicas, em aviões, em bombas de gasolina, perto de portões automáticos, sistemas de alarme de incêndio automáticos ou outros dispositivos automatizados.
3. Não use o produto perto de um pacemaker, a menos de 20cm de distância. As ondas de rádio podem afetar o funcionamento normal do pacemaker ou outros dispositivos médicos.

Conteúdo da caixa



Controlo remoto

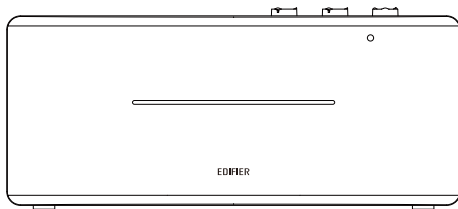

Altifalante

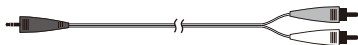

Cabo de áudio RCA de 3,5mm

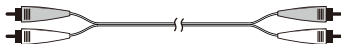

Cabo de áudio RCA para RCA

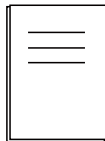

Manual do utilizador

Nota: As imagens são apenas ilustrativas e podem diferir do produto real.

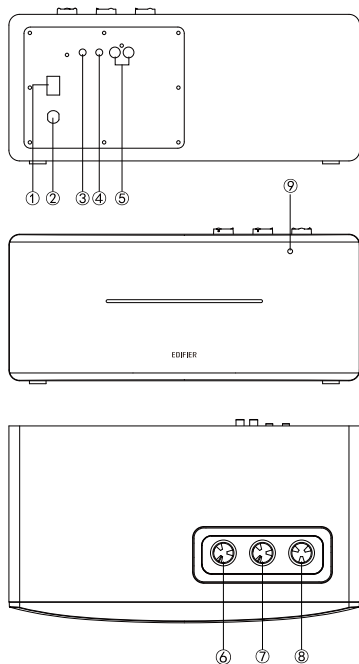

1. Interruptor de potência

2. Cabo de alimentação

3. Saída de linha

4. Entrada AUX

5. Entrada de linha

6. Marcador de graves

7. Marcador de agudos

8. Controlo de volume/seletor de entrada

Interruptor de modo de entrada: prima

Desligar Bluetooth: mantenha premido
(Bluetooth já ligado)

Ligar: prima/mantenha premido

(quando desligado através do controlo remoto
e o interruptor já estiver ligado)

Desligar: mantenha premido

9. Recetor de infravermelhos/indicador de entrada

A luz verde está acesa fixamente: AUX/Entrada de linha

A luz azul pisca rapidamente: Bluetooth desligado

A luz azul está acesa fixamente: Bluetooth já ligado

Controlo remoto

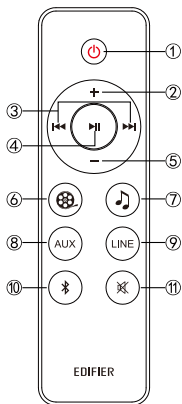

1. Ligar/desligar
2. Aumento de volume
3. Faixa anterior/faixa seguinte (Entrada Bluetooth)
4. Pausa/reprodução (Entrada Bluetooth)
5. Diminuição de volume
6. Modo filme (campo acústico expandido, ideal para ver filmes)
7. Modo Música (som local altamente restaurado, ideal para ouvir música)
8. Entrada AUX
9. Entrada de linha
10. Entrada Bluetooth (Prima a mantenha premido para desligar os dispositivos Bluetooth)
11. Silenciar

Nota: Em modo Filme, a extensão do campo acústico irá alterar ou distorcer a qualidade do som. Por isso, ative o modo Música quando ouvir música.

Substituição e instalação da bateria

Rode a tampa da bateria no sentido da seta e retire-a, instale corretamente a bateria CR2032 no respetivo compartimento e, em seguida, feche a tampa da bateria.

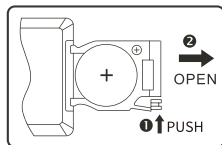

AVISO!

1. Não engula a bateria; perigo de queimadura química.
2. O produto inclui uma bateria bolacha. Se engolir esta bateria poderá resultar em ferimento ou morte. Não coloque a bateria nova ou antiga ao alcance das crianças.
3. Não use o produto se a tampa da bateria não estiver presente não não estiver fechada e mantenha o controlo remotoinacessível para as crianças.
4. Dirija-se imediatamente ao hospital se engolir a bateria.

Nota:

1. Não coloque o controlo remoto em locais quentes e húmidos.
2. Não carregue as pilhas.
3. Remova as pilhas sempre que não as usar durante um longo período de tempo.
4. A bateria não deve ser exposta ao calor excessivo, como a luz solar direta, fogo ou semelhante.
5. Perigo de explosão se a bateria for substituída incorretamente. Substitua apenas pelo mesmo tipo ou por um tipo equivalente.

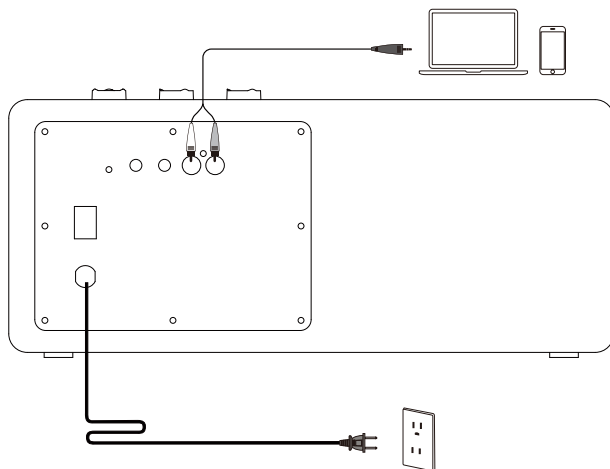

OU



Entrada de linha

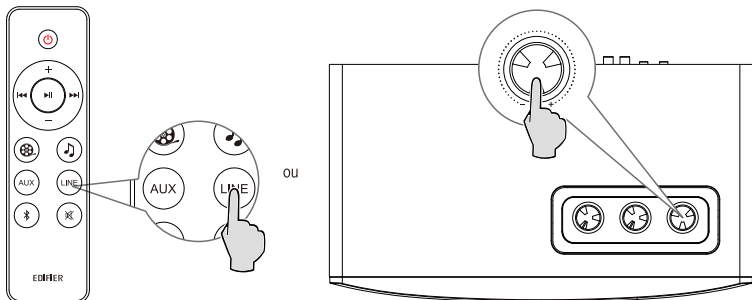

- Prima o botão "volume/input" no altifalante para mudar para entrada AUX (a luz verde pisca uma vez) ou entrada de linha (a luz verde pisca duas vezes).
- Prima respetivamente o botão "AUX" / "LINE" no controlo remoto para mudar para o modo AUX/entrada de linha.

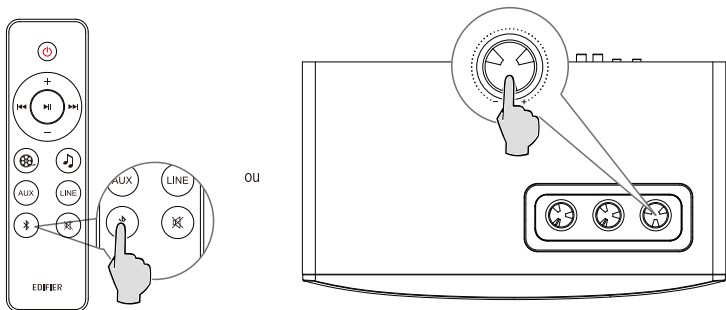

- Prima o botão "❄" no controlo remoto ou prima o botão "volume/input" no altifalante para mudar para a entrada Bluetooth; a luz azul piscará rapidamente.
- Defina o telemóvel para procurar e ligar a "EDIFIER D12" e, após o emparelhamento com êxito, a luz azul estará acesa fixamente.
- Para desligar o Bluetooth, mantenha premido o botão "❄" no controlo remoto ou mantenha premido o botão "volume/input" no altifalante durante 2 segundos.

Nota:

- Para poder usufruir de todas as funcionalidades Bluetooth deste produto, certifique-se de que o seu dispositivo móvel é compatível com o perfil A2DP (Advanced Audio Distribution Profile, Perfil de distribuição de áudio avançado) a AVRCP (Audio Video Remote Control Profile, Perfil de controlo remoto de áudio e vídeo).
- A conectividade e compatibilidade Bluetooth podem ser diferentes para vários dispositivos fonte, dependendo das versões de software dos dispositivos fonte.

Especificações

Saída de potência: R/L(agudos): 15W+15W

R/L(alcance médio e graves): 20W+20W

Resposta de frequência: 54Hz-20KHz

Entrada de áudio: AUX, Entrada de linha, Bluetooth

Saída de áudio: Saída de linha

Declaração para UE

Banda de frequência: 2.402GHz ~ 2.480GHz

RF Potência de saída: ≤ 20 dBm (EIRP)

Não existem restrições à utilização.

Sem som

- Verifique se o altifalante está LIGADO.
- Tente aumentar o volume utilizando o controlo do volume principal ou o controlo remoto.
- Certifique-se de que os cabos de áudio estão bem ligados e que a entrada está corretamente selecionada nos altifalantes.
- Verifique se existe saída do sinal do dispositivo de áudio fonte.

Não é possível ligar por Bluetooth

- Certifique-se de que o altifalante está comutado para a entrada Bluetooth. Se estiver noutra modalidade de entrada de áudio, a função Bluetooth não será ligada. Desligue de todos os dispositivos Bluetooth premindo e mantendo premido "  " no modo Bluetooth, e tente novamente.
- O alcance efetivo da transmissão por Bluetooth é de 10 metros; certifique-se de que está a operar dentro desse alcance máximo.
- Tente ligar-se a outro dispositivo Bluetooth.

O D12 não se liga

- Verifique se a fonte de alimentação principal está ligada ou se a tomada de parede tem corrente.

Ruído proveniente das colunas

- As colunas EDIFIER geram pouco ruído, ao passo que o ruído de fundo de alguns dispositivos de áudio é bastante alto. Desligue os cabos de áudio e aumente o volume, se não escutar nenhum som a 1 metro de distância da coluna, significa que existe um problema com este produto.

Para mais informações sobre a EDIFIER, consulte o site www.edifier.com

Para obter informações sobre a garantia da EDIFIER, acesse à página relevante do país em www.edifier.com e consulte a secção dos Termos da Garantia.

EUA e Canadá: service@edifier.ca

América do Sul: Visite o site www.edifier.com (Inglês) ou www.edifierla.com (Espanhol/Português) para obter informações sobre o contacto local.

安全上の重要事項

1. 説明書をよく読み、いつでも読めるように適切に保管してください。
2. メーカーが指定した付属品/アクセサリーを使用してください。
3. 本機を正しく接続するため、接続図の説明に従ってください。
4. 本機は0-35℃(32-95°F)の環境で使用することをおすすめします。
5. 火災、感電のおそれを少なくするため、雨天下を含め湿気の高い場所には本機を置かないでください。
6. 水滴/液滴がかからないようにしてください。
7. 熱源（ヒーター、ストーブなど）の近くに置かないでください。
8. 瓶など液体の入った物を本器の上に置かないでください。火のついた口ウソクなどの物を本器に置かないでください。
9. 換気用の開口部をふさがないでください。換気用の開口/穴に物を入れしないでください。火災、感電の原因になります。
10. 本機は通気の良い場所に置き、天面、側面は5cm空けてください。
11. プラグはジャックにしっかり差し込んでください。接続前、ジャックが塞がれていないか、また、プラグがジャックに適合し、正しい向きか確認してください。
12. 付属のアクセサリー、パーツは、飲み込むことがないように小さいお子さんが触れないところに置いてください。
13. ハウジングは分解しないでください。感電などのおそれがあります。
本機が動作しない、落下等による破損、水や雨に晒す等した場合は、直ちに使用を中止し修理に出してください。
14. 本器を乾いた布で拭く前に必ず電源を切り、電源プラグを外してください。
15. 本器の表面を拭く強い酸、アルカリ、ガソリン、アルコールなどの溶剤は使用しないでください。掃除には中性洗剤か水を使用してください。



音楽の音量に注意してください。聴覚を損なうことがあります。音量は安全な範囲に保ってください。



この記号は、法令や規制に従い、本機を廃棄またはリサイクルすることを示します。



使用するのメーカー指定か、本製品付属のカート、スタンド、三脚、ブラケット、またはテーブルのみです。カート使用時、カートを本製品とともに移動する時は転倒しないよう注意してください。

安全上の重要事項

電源警告:

1. 使いやすいうように本器をコンセントの近くに置いてください。
2. 使用前、動作電圧が使用場所と同じ電源であることを確認します。正しい動作電圧は本器に記載してあります。
3. 安全のため、落雷の恐れのあるとき、または長期間使用しないときは本機の電源コードを外してください。
4. 通常的环境下でも本体が熱くなることがあります。通気を良くし、使用場所に注意してください。
5. 本機ハウジング、底面、安全警告ラベル。



この記号は、人に電気ショックを与える可能性のある、高電圧部分が本機の内部にあることをユーザーに知らせるものです。



この記号は、本器を分解しないように警告するものです。内部にユーザーが交換できるパーツはありません。修理は指定サービスセンターに依頼してください。



この記号は屋内専用であることを示します。



この記号は、本機がクラスII、二重絶縁電気機器で、アースの必要のないことを示します。

「主電源」プラグは切断装置として使用します。切断装置はすぐに使用できる状態にしておきます。

ワイヤレス製品の場合:

1. ワイヤレス製品は短波を出し、他の電子機器、医療機器などに干渉することがあります。
2. 使用できない時は製品の電源を切ってください。製品は医療施設、飛行機、ガソリンスタンド、自動ゲート近く、自動火災報知機、他の自動化装置などで使用しないでください。
3. 製品はベースメーカーの20cm以内で使用しないでください。無線電波はベースメーカーなどの医療機器の通常動作に影響を与えることがあります。

同梱品



リモコン

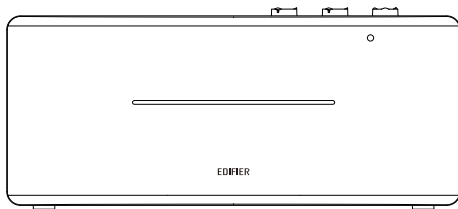

スピーカー

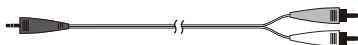

3.5 mm-RCAオーディオケーブル

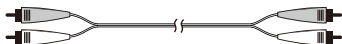

RCA-RCAオーディオケーブル

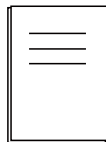

ユーザーズガイド

注記：画像は参照用です。実際の製品が優先されます。

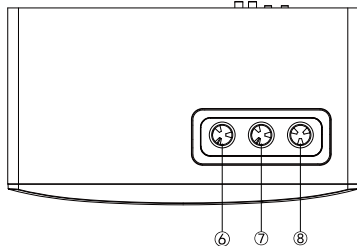
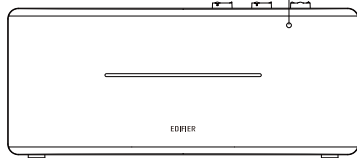
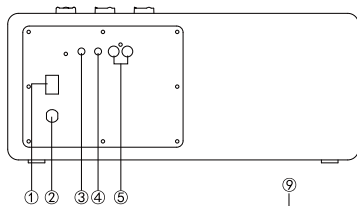

1. 電源スイッチ
2. 電源ケーブル
3. ライン出力
4. AUX入力
5. ライン入力
6. 低音ダイヤル
7. 高音ダイヤル
8. ボリューム調節/入力セレクター
 入力モードスイッチ：押す
 Bluetoothの接続解除：長押し
 (Bluetooth接続済)
 電源オン：押す/長押し
 (リモコンで電源をオフにし、電源スイッチが既にオンになっている場合)
 電源オフ：長押し
9. 赤外線レシーバー/入力インジケータ
 緑色のランプが点灯：AUX/ライン入力
 青色のランプが素早く点滅：Bluetooth未接続
 青色のランプが点灯：Bluetooth接続済

リモコン

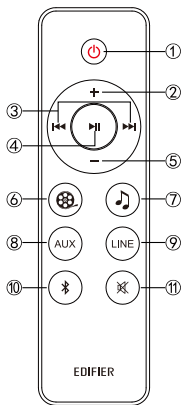

1. オン/オフ
2. ボリュームアップ
3. 前の曲/次の曲
(Bluetoothモード)
4. 一時停止/再生
(Bluetoothモード)
5. ボリュームダウン
6. 動画モード
(立体音響、映画鑑賞に最適)
7. 音楽モード
(非常に臨場感のあるサウンド、
音楽試聴に最適)
8. AUX入力
9. ライン入力
10. Bluetooth入力
長押ししてBluetoothを切断する
11. ミュート (消音)

注：動画モードでは、立体音響により音質が変化または歪んでしまいます。ですので、音楽を聴く際は、音楽モードを有効にしてください。

バッテリーの取付け：

図を参照して、バッテリーボックスを開け、CR2032バッテリーをセットし、ボックスを閉じてください。

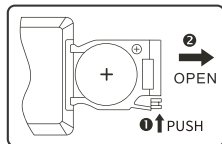

⚠️ ご注意

1. バッテリーを飲み込まないでください。化学熱傷の危険があります。
2. 製品はウエ/ハバッテリーを使用しています。このバッテリーを飲み込むことは傷害、死亡の原因になります。新しい/古いバッテリーは子供の手の届かない所に置いてください。
3. バッテリーカバーがないか閉じていない場合、製品を使用しないでください。リモコンは子供の手の届かないようにしてください。
4. バッテリーを飲み込んだ場合はすぐ治療を受けてください。

ご注意

1. リモコンは高温、高温の所に置かないでください。
2. バッテリーは充電しないでください。
3. 長期間使用しない時はバッテリーを外してください。バッテリー漏れを防ぐためです。
4. バッテリーは、直射日光、炎など高熱になる所に晒さないでください。
5. バッテリーは正しく交換されないと爆発のおそれがあります。交換は同等のタイプで行います。

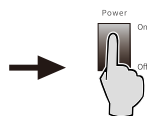
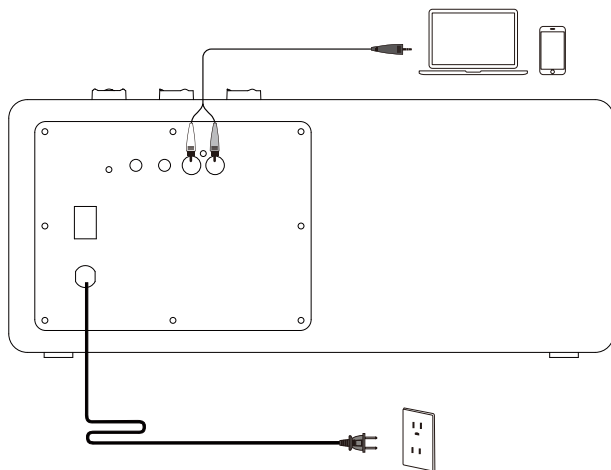

または



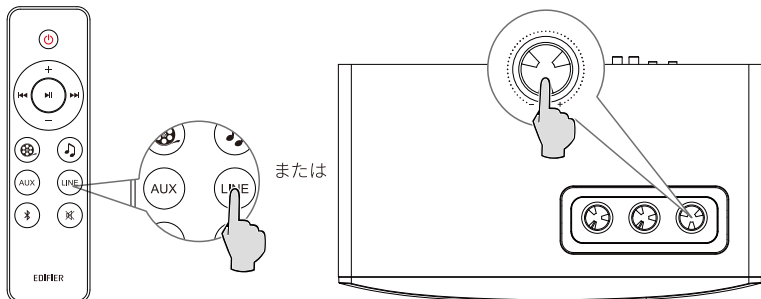

ライン入力

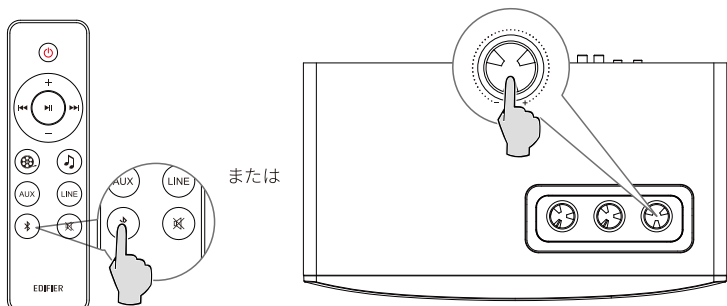

- スピーカーの「volume/input」ダイヤルを押して AUX入力 (緑色ランプ点滅1回) またはライン入力 (緑色ランプ点滅2回) に切替え。
- リモコンの「AUX」/「LINE」ボタンをそれぞれ押してAUX/ライン入りに切替え。



- リモコンの「」ボタンを押すか、スピーカーの「volume/input」ダイヤルを押すと、Bluetooth入りに切り替わります。青色ランプが素早く点滅。
- 「EDIFIER D12」を検索して、携帯電話の接続設定をします。ペアリングが成功すると、青色ランプが点灯します。
- Bluetoothを切断するには、リモコンの「」ボタンを長押しするか、スピーカーの「volume/input」ダイヤルを2秒間長押しします。

ご注意

- 本製品のBluetooth機能をフルに活用するため、ユーザーのモバイルデバイスがA2DP (Advanced Audio Distribution Profile、拡張オーディオ送信プロファイル)、AVRCP (Audio Video Remote Control Profile、オーディオビデオリモコンプロファイル) プロファイルをサポートするか確認してください。
- Bluetoothの接続や互換性は、ソースデバイスによって異なり、ソースデバイスのソフトウェアバージョンによって異なります。

仕様

実用最大出力： R/L (ツイーター)： 15W+15W

R/L (ミッドレンジ、バス)： 20W+20W

再生周波数帯域： 54Hz-20KHz

オーディオ入力： AUX、ライン入力、Bluetooth

オーディオ出力： ライン出力

EUための宣言

周波数帯域： 2.402GHz～2.480GHz

RF出力： ≤20 dBm (EIRP)

使用制限はありません。

音が出ない

- スピーカーがオンにしていますか。
- 音量調節またはリモコンで音量を上げてみてください。
- 接続したケーブルに異常はありませんか、入力に合ったスイッチを選択しているか確認します。
- 音源から信号が出力されているか確認します。

Bluetoothで接続できない

- スピーカーが Bluetooth 入力にセットされているか確認してください。他のオーディオ入力モードにあると Bluetooth は接続しません。Bluetooth デバイスから切断するには、Bluetooth モードで「」ボタンを長押しし、もう一度やり直します。
- 有効な Bluetooth 転送範囲は 10 メートルです。この範囲で操作を行ってください。
- 別の Bluetooth デバイスで接続してみます。

D12の電源が入らない

- 電源ケーブルはコンセントに差し込まれていますか、パワースイッチはONですか。

スピーカーからノイズ

- EDIFIER スピーカーは、オーディオデバイスのバックグラウンドノイズが大きすぎる時、ノイズを少し発生します。オーディオケーブルを外し、ボリュームを上げてください。スピーカーから1メートル離れて音が聞こえない場合、本製品には問題ありません。

EDIFIERについて詳しくはwww.edifier.comをご覧ください

EDIFIERの保証については、www.edifier.comの関連ページを参照し、保証条件 (Warranty Terms) というセクションをご覧ください。

Важные инструкции по технике безопасности

1. Пожалуйста, внимательно прочтите инструкции. Сохраните их в безопасном месте для справки в будущем.
2. Используйте только одобренные изготовителем аксессуары.
3. Правильно установите устройство, следуя инструкциям в разделе о его подключении.
4. Рекомендуется использовать устройство при 0-35°C окружающей среды.
5. Не подвергайте изделие воздействию дождя или влаги, чтобы снизить риск возникновения пожара или поражения электрическим током.
6. Не используйте устройство рядом с водой. Не погружайте устройство в жидкости и не допускайте их проливание и разбрызгивание на устройство.
7. Не устанавливайте и не применяйте устройство рядом с любыми источниками тепла (например, радиаторами, нагревателями, печами и другими приборами, выделяющими тепло).
8. Не ставьте на устройство сосуды с жидкостями (например, вазы) и не используйте рядом с устройством источники открытого пламени, например не ставьте на него зажженные свечи.
9. Не перекрывайте вентиляционные отверстия. Не вставляйте посторонние предметы в вентиляционные отверстия или слоты. Это может вызвать возгорание или удар электрическим током.
10. Оставьте достаточно свободного места вокруг устройства для обеспечения хорошей вентиляции (рекомендуется не менее 5 см).
11. Не прилагайте силу при вставке вилок в розетки. Перед подключением проверьте на перекрытие гнезда, на согласованность штыревого разъема с гнездом и на правильную ориентацию относительно друг друга.
12. Храните аксессуары и запчасти (например, винты) из комплекта поставки вне досягаемости детей, чтобы предотвратить случайное проглатывание.
13. Не открывайте и не снимайте корпус устройства самостоятельно. Это может привести к воздействию опасного напряжения и другим серьезным рискам. Вне зависимости от причины повреждения (например, при поврежденном проводе или вилке, воздействии струй жидкости, попадании внутрь посторонних предметов, после воздействия дождя или влажности, либо после падения и т.д.), ремонт должен немедленно проводиться уполномоченным на это сервисным персоналом.
14. Перед очисткой устройства сухой тканью всегда выключайте его и предварительно извлеките вилку питания.
15. Запрещается использовать для очистки поверхности устройства сильные кислотные, щелочные, спиртовые или другие химические растворители. Для очистки применяйте только нейтральные растворители или чистую воду.



Слишком громкая музыка может повредить слух. Пожалуйста, устанавливайте уровень громкости в безопасном диапазоне.



Утилизация данного изделия. Данная маркировка указывает, что, согласно нормативам ЕС, данное устройство нельзя утилизировать вместе с бытовыми отходами. Для предотвращения возможного загрязнения окружающей среды или нанесения вреда здоровью людей в результате неконтролируемой утилизации, ответственно относитесь к вторичной переработке материальных ресурсов. Верните ненужное устройство в центр сбора отходов или обратитесь в магазин, в котором было приобретено изделие. Там обеспечат его безопасную для окружающей среды утилизацию.



Используйте только одобренные изготовителем или входящие в комплект поставки тележку, подставку, штатив, кронштейн или стол. При перемещении изделия вместе с тележкой соблюдайте осторожность, чтобы избежать травмы при опрокидывании.

Важные инструкции по технике безопасности

Предупреждение об электропитании:

1. Для удобства использования установите прибор рядом с розеткой электропитания.
2. Перед использованием убедитесь в согласованности рабочего напряжения с местным электропитанием. Правильное рабочее напряжение можно узнать на этикетке устройства.
3. Во время грозы или если не планируется использовать устройство в течение длительного времени, отключите его от сети электропитания по причинам безопасности.
4. В обычных условиях источник питания может стать горячим. Пожалуйста, обеспечьте хорошую вентиляцию в окружающей области и будьте осторожны.
5. Этикетки предупреждения об опасности на корпусе и внизу устройства и адаптера питания.



Этот символ уведомляет о наличии опасного напряжения без изоляции внутри корпуса устройства, которое может иметь величину, достаточную для поражения людей электрическим током.



Этот символ предупреждает пользователя о запрете разборки корпуса устройства и отсутствии внутри него ремонтируемых пользователем частей. Для ремонта передайте устройство в уполномоченную на это сервисную службу.



Этот символ указывает на использование устройства только в помещениях.



Этот символ отмечает оборудование класса II, т.е. электрическое устройство с двойной изоляцией без требований к заземлению.

Вилка ЭЛЕКТРОПИТАНИЯ служит для отключения устройства, которое после этого остается готовым к работе.

Для беспроводных устройств:

1. Беспроводные устройства могут генерировать коротковолновые радиочастотные сигналы и создавать помехи обычной работе электронных приборов и медицинского оборудования.
2. Выключите устройство, когда его применение запрещено. Не используйте устройство в медицинских центрах, на воздушных судах, автомобильных заправочных станциях, рядом с автоматическими воротами, автоматическими противопожарными системами и другим автоматическим оборудованием.
3. Не применяйте устройство ближе диапазона в 20 см от электронных стимуляторов сердца. Радиоволны могут влиять на нормальную работу электронных стимуляторов сердца и другое медицинское оборудование.

Содержимое упаковки



Пульт дистанционного
управления (ДУ)

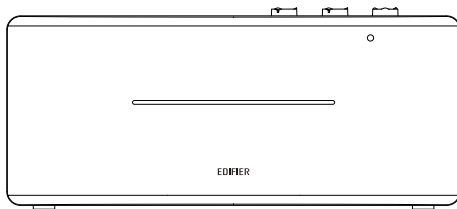

Колонка

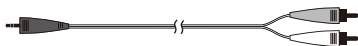

Аудиокабель 3.5 мм-RCA

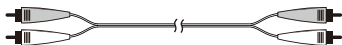

Аудиокабель RCA-RCA



Руководство пользователя

Примечание: Изображение приведено для справки. Конструкция может отличаться.

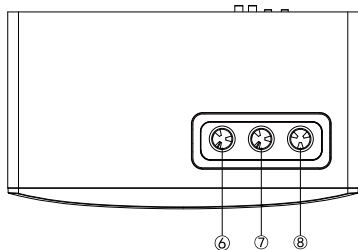
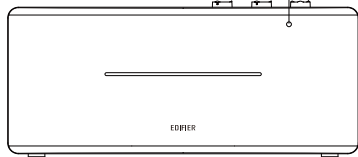
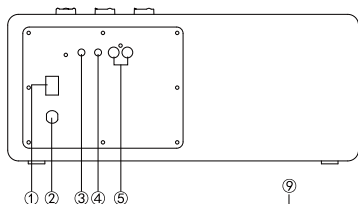

1. Переключатель питания
2. Кабель питания
3. Линейный выход
4. AUX вход
5. Линейный вход
6. Регулятор НЧ
7. Регулятор ВЧ
8. Управление общей громкостью/селектор входа
 Переключатель режима входа: нажмите
 Отключите Bluetooth: нажмите и удерживайте
 (Bluetooth уже подключен)
 Включение питания:
 нажмите/нажмите и удерживайте
 (когда питание выключается дистанционно и
 переключатель питания уже включен)
 Выключение питания: нажмите и удерживайте
9. Инфракрасный приемник/входной индикатор
 Зеленая лампочка непрерывно горит:
 AUX/линейный вход
 Быстро мигает голубая лампочка:
 Bluetooth не подключен
 Голубая лампочка непрерывно горит:
 Bluetooth уже подключен

Пульт дистанционного управления (ДУ)

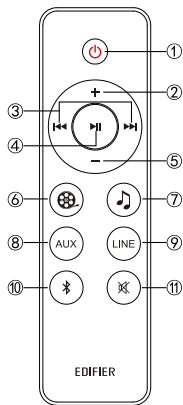

1. Включение/выключение
2. Увеличение громкости
3. Предыдущая /следующая запись (Bluetooth вход)
4. Пауза/воспроизведение (Bluetooth вход)
5. Уменьшение громкости
6. Режим кино (расширенное звуковое поле, идеален при просмотре кинофильмов)
7. Режим музыки (отлично настроенный собственный звук, идеален при прослушивании музыки)
8. AUX вход
9. Линейный вход
10. Bluetooth вход
11. Выключение звука

Примечание: В кинорежиме расширение звукового поля будет меняться, иначе снижается качество звука. Поэтому, пожалуйста, разрешите режим музыки при прослушивании музыкальных записей.

Установка батареек:

Для открывания отсека для батареек см. рисунок, вставьте батарейку CR2032 и закройте отсек.

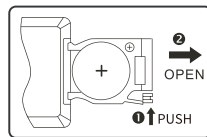

⚠ ПРЕДУПРЕЖДЕНИЕ!

1. Не проглатывать батарейку, Это опасно!
2. Изделие содержит дисковую батарейку. Проглоченная батарейка может вызвать травму или смерть. Не храните новые или старые батарейки в местах, доступных для детей.
3. Если отсек для батареек закрывается неплотно, прекратите использовать пульт ДУ и храните его вне доступа детей.
4. В случае подозрений на проглатывание батарейки немедленно обратитесь к врачу.

Примечание.

1. Не подвергайте пульт ДУ избыточному нагреву или воздействию влажности.
2. Не заряжайте батарейки.
3. Если изделие не используется длительное время, извлеките из него батарейки.
4. Не подвергайте батарейку сильному нагреву, например, прямой солнечный свет, огонь и т.п.
5. Опасность взрыва при неправильной установке батарейки. Заменяйте использованные батарейки только на изделия такого же или аналогичного типа.

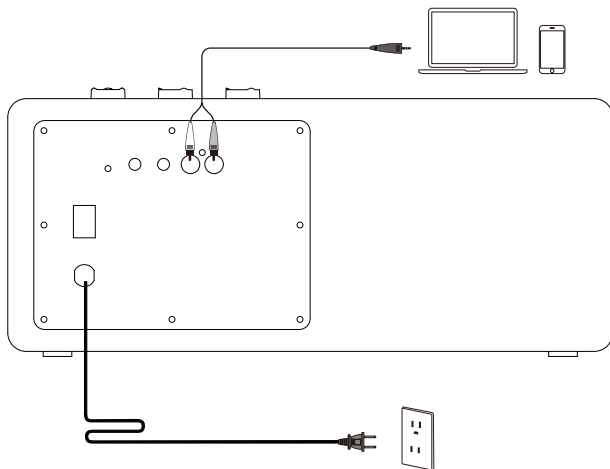

Линейный вход

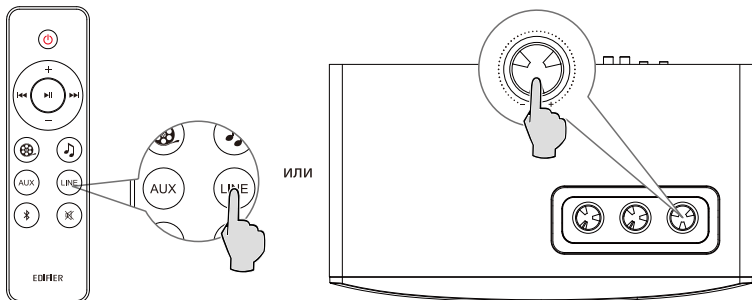

- Нажмите регулятор "volume/input" на колонке для переключения в режим дополнительного входа AUX (один раз мигнет зеленая лампочка) или в режим входной линии (зеленая лампочка мигнет два раза).
- Соответственно нажмите кнопку "AUX"/"LINE" дистанционного управления для переключения в режим дополнительного/линейного входа.

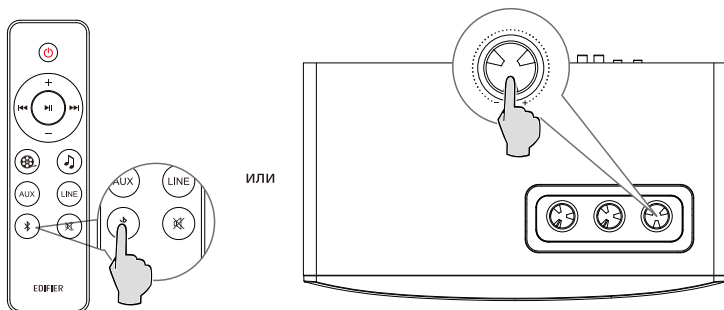

- Нажмите кнопку "📶" дистанционного управления или регулятор "volume/input" на колонке для переключения в режим входа Bluetooth – голубая лампочка будет быстро мигать.
- Настройте мобильный телефон на поиск и подключение к "EDIFIER D12", причем после успешного формирования пары голубая лампочка будет непрерывно гореть.
- Чтобы отключить Bluetooth, нажмите и удерживайте кнопку "📶" дистанционного управления или нажмите и удерживайте 2 секунды регулятор "volume/input" на колонке.

Примечание:

- Для использования всех функций Bluetooth данного устройства, пожалуйста, обеспечьте в подключаемом мобильном устройстве поддержку профиля A2DP(Advanced Audio Distribution Profile, расширенный профиль распространения аудио) и AVRCP(Audio/Video Remote Control Profile, профиль дистанционного управления аудио/видео).
- Подключение и совместимость по Bluetooth может отличаться в разных звуковых устройствах в зависимости от версий программного обеспечения в них.

Характеристики

Выходная мощность: П/Л (ВЧ): 15 Вт+15 Вт

П/Л (средний диапазон и бас): 20 Вт+20 Вт

Частотный диапазон: 54Hz-20KHz

Звуковой вход: AUX, Линейный вход, Bluetooth

Звуковой выход: Линейный выход

Декларация для ЕС

Частотный диапазон Bluetooth: 2,402 ~ 2,480 ГГц

Радиочастотная выходная мощность: ≤ 20 дБм (EIRP)

Ограничения на эксплуатацию отсутствуют.

Устранение

- Проверьте, включен ли динамик.
- Попробуйте увеличить громкость с помощью главного регулятора или на пульте ДУ.
- Убедитесь, что аудиокабели подключены правильно, и в звуковых колонках правильно выбран вход.
- Проверьте сигнал на выходе источника звука.

Не удается подключиться по Bluetooth

- Убедитесь, что колонка переключена на вход Bluetooth, поскольку в других входных режимах невозможно создание пары или подключение по Bluetooth. Отключитесь от Bluetooth-устройства нажав и удерживая кнопку "  " в режиме Bluetooth, затем повторите попытку.
- Рабочий диапазон передачи по Bluetooth составляет 10 метров, поэтому работайте только в этом диапазоне.
- Попробуйте подключить другое устройство Bluetooth.

Колонка D12 не включается

- Убедитесь, что колонка подключена к сети электропитания, и что розетка сети включена.

Помехи от динамиков

- Колонки фирмы EDIFIER генерируют небольшие помехи, в то время как фоновые помехи некоторых аудио устройств являются очень большими. Отсоедините аудио кабели и увеличьте громкость, если на расстоянии 1 м из динамика ничего не слышно, значит у этого изделия нет проблем.

Дополнительные сведения о EDIFIER см. на веб-сайте www.edifier.com

Для запросов к EDIFIER по гарантийным обязательствам посетите страницу соответствующей страны на www.edifier.com и ознакомьтесь с разделом гарантийных обязательств.

США и Канада: service@edifier.ca

Южная Америка: Информацию о местных представительствах см. на веб-сайте www.edifier.com (английский язык) или www.edifierla.com (испанский/португальский язык).



@Edifierglobal



@Edifier_Global



@Edifier_Global

Model: EDF100002
FCC ID: Z9G-EDF113

Edifier International Limited
P.O. Box 6264
General Post Office
Hong Kong

Tel: +852 2522 6989
Fax: +852 2522 1989
www.edifier.com

© 2020 Edifier International Limited. All rights reserved.
Printed in China

NOTICE:

For the need of technical improvement and system upgrade, information contained herein may be subject to change from time to time without prior notice.

Products of EDIFIER will be customized for different applications. Pictures and illustrations shown on this manual may be slightly different from actual product. If any difference is found, the actual product prevails.