

CERWIN-VEGA![®]

LA SERIES

OWNER'S MANUAL



LA110

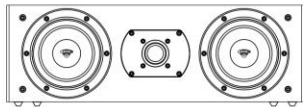

LA24



LA14

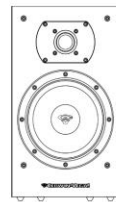

LA165

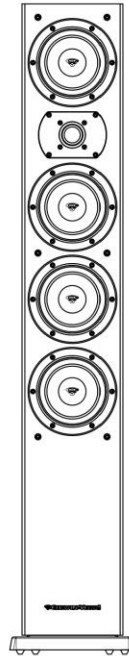

LA44

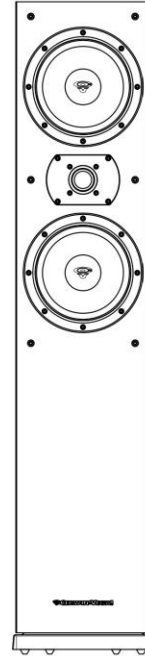

LA265

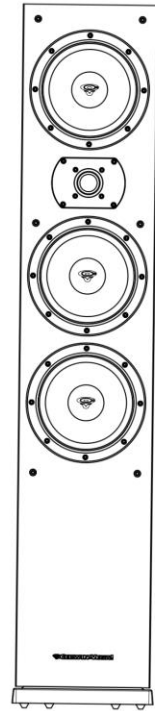

LA365





Introduction

Congratulations! Welcome to the Cerwin-Vega family!

You've joined a growing group of audio enthusiasts who have turned to Cerwin-Vega for some of the most advanced audio reproduction systems available. All Cerwin-Vega products are thoroughly tested to ensure that they meet or exceed our performance specifications. Backed by the best service in the industry, Cerwin-Vega is dedicated to quality and reliability.

For a complete overview of Cerwin-Vega products and services, please visit www.cerwinvega.com

IMPORTANT SYMBOLS AND SAFETY INSTRUCTIONS

	<p>The exclamation point within an equilateral triangle is intended to alert the users to the presence of important operating and maintenance (servicing) instructions in the literature accompanying the product.</p>	<p>IMPORTANT SAFETY INSTRUCTIONS</p> <ol style="list-style-type: none"> 1. Read and keep these instructions. 2. Heed all warnings and follow instructions 3. Do not use this apparatus near water. 4. Clean only with a dry cloth. 5. Do not block any ventilation openings. 6. Do not install near any heat sources such as radiators, heat registers, stoves, or other apparatus that produce heat. 7. Only use attachments / accessories specified by the manufacturer. 8. Use only with a cart, stand, bracket, or table specified by the manufacturer or sold with the apparatus. When a cart is used, use caution when moving the cart /apparatus combination to avoid injury from tip-over.  <p>exposed to rain or moisture, does not operate normally, or has been dropped.</p> <ol style="list-style-type: none"> 9. To reduce the risk of fire or electric shock, do not expose this apparatus to rain or moisture. 10. Refer all servicing to qualified service personnel. Servicing is required when an apparatus has been
	<p>The lightning flash with the arrowhead symbol, within an equilateral triangle, is to alert the user to the presence of insulated "dangerous voltage" within the products enclosure that may be of sufficient magnitude to constitute a risk of electric shock to humans.</p>	
	<p>CAUTION: TO REDUCE THE RISK OF ELECTRONIC SHOCK - DO NOT REMOVE COVER. NO USER SERVICEABLE PARTS INSIDE. REFER SERVICING TO QUALIFIED PERSONNEL.</p>	
	<p>ATTENTION: POUR EVITER LES RISQUES DE CHOC ELECTRIQUE, NE PAS ENLEVER LE COUVERCLE AUCUN ENTRETIEN DE</p>	

<p>CAUTION RISK OF ELECTRIC SHOCK DO NOT OPEN! DO NOT EXPOSE TO RAIN OR MOISTURE!</p>	<p>PIECES INTERIEURES PAR L'USAGER CONFIER L'E N T R E T I E N A U PERSONNEL QUALFIE. AVIS: POUR EVITER LES RISQUES D'INCENDIE OU D'ELECTROCUTION, N'EXPOSEZ PAS CET ARTIC</p>	<p>damaged in any way, liquid has been spilled, or objects have fallen into the apparatus.</p>
--	--	--

WARNING: Changes or modifications to this unit is prohibited and any changes made that are not expressly approved by Cerwin-Vega! Inc in writing will void the warranty and any subsequent claims that arise and made to Cerwin-Vega!

Connections:

1. CROSSOVER & SUBWOOFER INPUTS:



LA14 & LA24



LA44, LA165, LA265 & LA365



LA110

Some models can be BiWired or BiAmped:

- LA44, LA165, LA265 and LA365: allows the user to gain direct access to the woofer or tweeter independently by first removing the jumper bars.
- Top two terminals are the tweeter.
- Bottom two terminals are the woofer(s).

Connecting your Front Speakers:

The passive speakers all use an input terminal cup type of connection as shown in Figure 1 below.

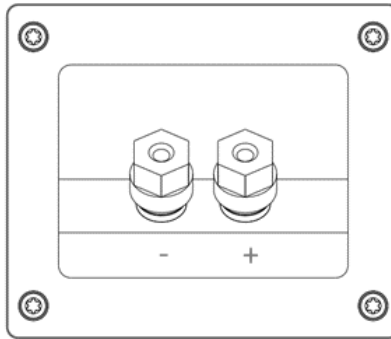

Figure 1: Speaker Terminal Connection

Note: it is recommended that you turn your receiver and or amplifier volume down to a minimum that you plan to use to power your speakers and then power off the receiver and or amplifier before attempting to connect speaker wires to your receiver and or amplifier.

Connect your Left and Right front speakers first with speaker wires to the terminal connections as shown in Figure 1 above.

Connect the other end of the speaker wire to your receiver / amplifier power output connections, please see Figure 2, example shown below.

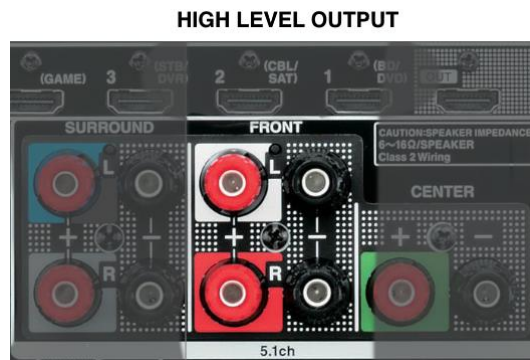

Figure 2: Receiver High Level Output to Front Speakers

Note: when plugging up each speaker, be sure to connect the (-) speaker terminal to the receiver / amplifier (-) terminal that you will be using as your sound source.

Connect the (+) speaker to (+) between the speaker to the receiver / amplifier (+) terminal that you will be using as your sound source.

Failure to connect properly may result in an out of speaker phase condition that may result in a diminished overall sound.

Connecting your Center Channel:

Referencing figure 3 below, the center channel is a passive speaker and audio connections are made via the input terminal cup either using a banana style of plug or simply unscrewing the metal hex nut connector and placing the wire into the hole in the shaft then retighten the connection. Connect the other end of the speaker wire to your receiver / amplifier "CENTER" channel output connections, please see Figure 3, example shown below.

Note: Before attempting to connect speaker cables to your receiver or amplifier, it is also advised that you decrease the volume of the device down to the lowest setting that you intend to use to power your speakers and then turn the device off. Make sure to connect the (-) speaker terminal on each speaker to the (-) receiver or amplifier terminal that will serve as your sound source.

Use only a high-quality grade of speaker wires to the center channel input terminal connections and your receiver / amplifier.

An improper center channel connection could cause the speakers to be out of phase, which would degrade the overall sound, but will not harm the speaker or receiver/amplifier.

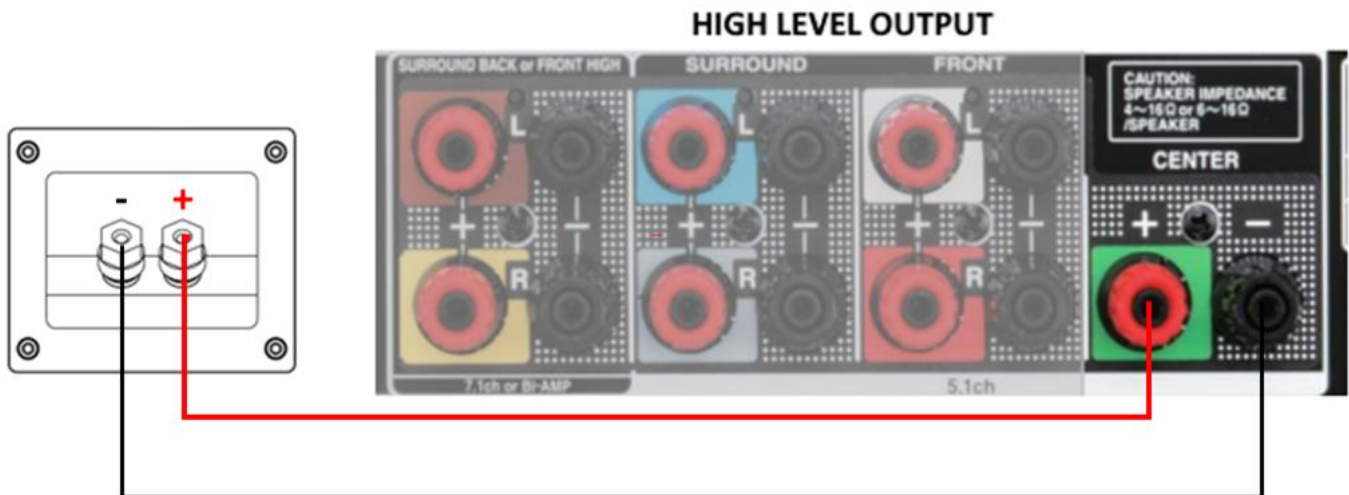

Figure 3 Center Channel Input terminals and Receiver Center Channel output connections.

Connecting your Surround Sound Speakers:

Referencing figures 4 & 5 below, the surrounds are passive speakers positioned typical just behind where the person sits to the left and right sides.

Connections to the left and right channel surrounds are made via the input terminal cups. Connections can be made using either a banana style of plug or simply unscrewing the metal hex nut connector and placing the wire into the hole in the shaft then retighten the connection. Connect the other end of the speaker wire to your receiver / amplifier “SURROUND” LEFT AND RIGHT channel output connections, please see Figure 4, example shown below.

Note: Before attempting to connect speaker cables to your receiver or amplifier, it is also advised that you decrease the volume of the device down to the lowest setting that you intend to use to power your speakers and then turn the device off. Make sure to connect the (-) speaker terminal on each speaker to the (-) receiver or amplifier terminal that will serve as your sound source.

Use only a high-quality grade of speaker wires when connecting the surround speakers to your receiver / amplifier.

An improper surround speaker connection (reverse polarity) could cause the speakers to be out of phase, which would degrade the overall sound, but will not harm the speaker or receiver/amplifier.

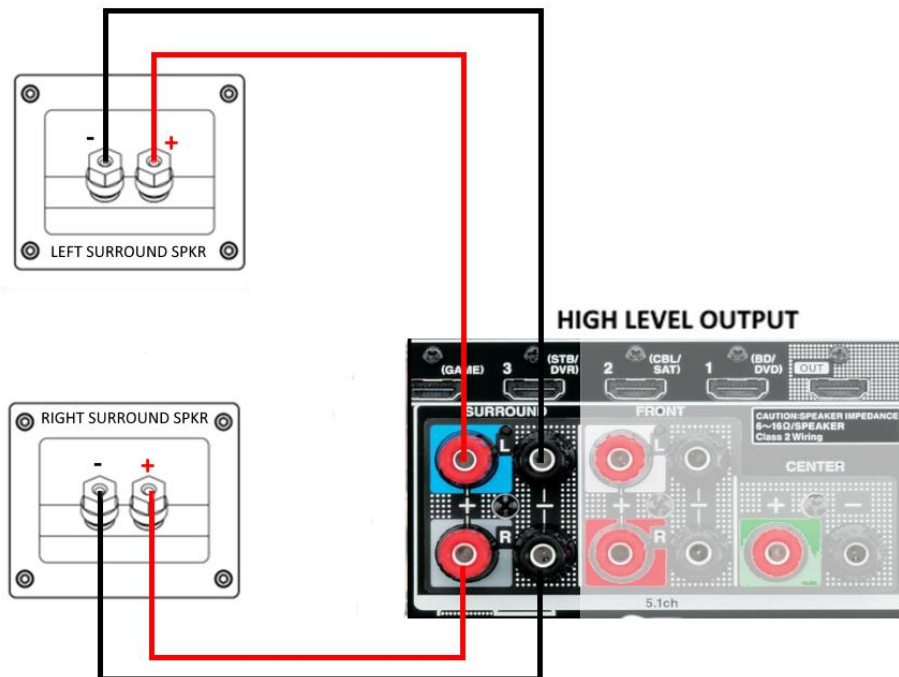

Figure 4 Typical Surround Sound Input terminals and Receiver Surround Channel output connections.

Connecting your Surround Sound Speakers (continued):

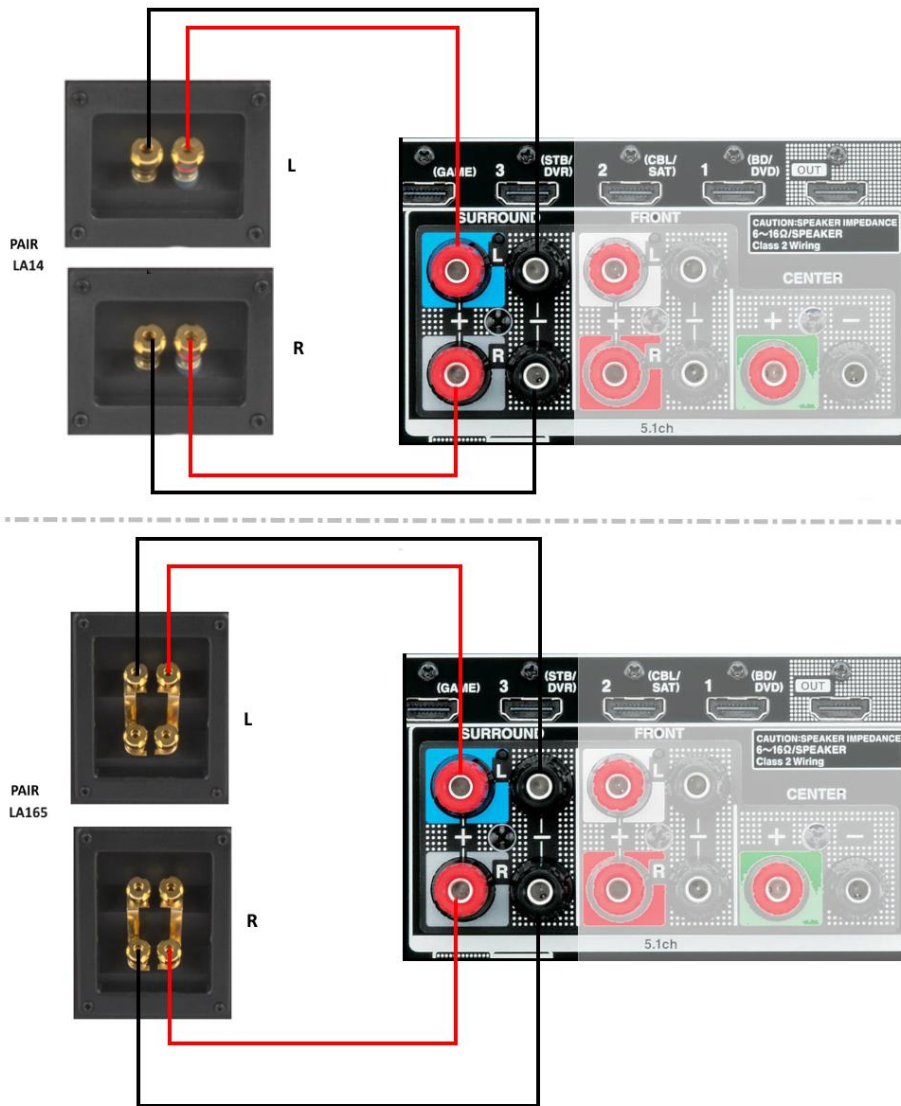

Figure 5 Connection showing either using the LA14 as your surround speaker or instead using the LA165 speakers

The following controls refer only to the **LA110** subwoofer.

1. **PHASE:** speaker phase (0° to 180°) refers to sound waves arriving to the listener from multiple speaker boxes in the room at the same time being in step with each other.

Sometimes for various reasons not covered in these instructions, speaker sounds from a speaker can arrive out of phase as compared to other speakers which can cause a diminished overall sound to arrive at the listeners positions.

When audio arrives being out of phase the sound from each speaker can cancel some of the sound resulting in an overall diminished sound level. By switching the speaker phase switch from a state to another state can help to clear up any diminished bass sounds.

2. **POWER LED:** Power indicator lamp. Glows green in "ON" mode if audio signal is present. Glows red in both "OFF" mode and "ON" mode if receiving AC power, and if audio signal is not present after approximately 30 minutes.
3. **Auto Switch:** Two-position power switch. In the "ON" mode, the subwoofer's amplifier is automatically activated if an audio signal is present and will automatically become inactive when there is no audio signal present after approximately 30 minutes. In the "OFF" mode, power is shut off to the amplifier.
4. **CROSSOVER LEVEL:** Allows the user to adjust the crossover frequency between 50Hz to 150Hz.
5. **LEVEL:** min and maximum for volume level.
6. **Line Level Input/LFE:** Low signal level input from Receiver or other low-level sources.
7. **High Level Inputs:** subwoofer can accept high level inputs from amplifier/receiver
8. **High Level Outputs:** provides a high-level loop through connection to the front speakers.
9. **POWER:** Two-position power switch. In the "ON" mode, the subwoofer's amplifier is automatically activated if an audio signal is present and will automatically become inactive when there is no audio signal present after approximately 30 minutes. In the "OFF" mode, power is shut off to the amplifier.
10. **POWER CORD RECEPTACLE:** Connect the IEC power cord to this receptacle (supplied with the subwoofer). If the IEC cord does not fit in your AC outlet, please purchase another AC cord from your audio dealer or electrical supply store.
11. **REPLACEABLE FUSE:** Protects system from overload. Refer to qualified service personnel to change the fuse.
12. **VOLTAGE MAINS:** the subwoofer can accept AC Mains voltage ranging from 100VAC to 240VAC. The appropriate power cord must be used depending on the country voltage being used.

SPECIFICATIONS:

	LA14 4" 2-WAY BOOKSHELF SPEAKER	LA165 6.5" 2-WAY BOOKSHELF SPEAKER	LA24 4" 2-WAY CENTER CHANNEL SPEAKER	LA256 6.5" 3-Way Tower Speaker
Frequency Response	35Hz to 20KHz	33Hz to 20KHz	35Hz to 20KHz	28Hz to 20KHz
Power Handling	110W	150W	150W	265W
Sensitivity SPL	89dB (1 watt / 1m)	90dB (1 watt / 1m)	90dB (1 watt / 1m)	91dB (1 watt / 1m)
Impedance	4-8Ω	4-8Ω	4-8Ω	4-8Ω
Dimensions (W x H x D)	6.6" x 10.4" x 10.4" 167 x 265 x 265mm	8" x 13.7" x 12.4" 203 x 347 x 315mm	19" x 6.2" x 10.4" 482 x 157 x 265mm	7.8" x 38.5" x 315" 203 x 977 x 265mm
Net Weight	18lbs (8.2Kg)	29.8lbs (13.5Kg)	15lbs (6.8Kg)	38.8lbs (16.7Kg)

	LA44 4" 3-WAY TOWER SPEAKER	LA365 6.5" 3-WAY TOWER SPEAKER
Frequency Response	26Hz to 20KHz	25Hz to 20KHz
Power Handling	280W	300W
Sensitivity SPL	91dB (1 watt / 1m)	91dB (1 watt / 1m)
Impedance	4-8Ω	4-8Ω
Dimensions (W x H x D)	8" x 40.7" x 9.3" 205 x 1035 x 235mm	8" x 41.4" x 12.4" 203 x 1052 x 315mm
Net Weight	29.5lbs (13.4Kg)	40.8lbs (18.5Kg)

Specifications and appearance subject to change:

Contact: (844) 844-1339

	LA110 10" SUBWOOFER SPEAKER
Amplifier Class:	"A/B"
Frequency Response:	22Hz-200Hz
MAX Power Output:	86W Peak
THD @Rated Power:	<1% , 300W limiter
Rated Power Signal to Noise (+A)	>85dBm
Standby power consumption:	<0.5W
Low Level Input Sensitivity Rated Power	170mV
LFE Input Sensitivity Rated Power	215mV
THD @ Low Level Input 2V	<1%
Inputs	L & R RCA Jack LFE RCA Jack Hi-Level input to Hi Level Outputs (loop through).
Controls	Volume Freq Adj (50-200Hz) Phase Switch (0/180°)
Port Tubes:	2x port tubes
Cabinet:	MDF
AC Mains Voltage Input	100-240VAC @ 50/60Hz
Dimensions (W x H x D)	318 x 450 x 405 (mm)
Net Weight	0.86Kg

Specifications and appearance subject to change:

Contact: (844) 844-1339

Troubleshooting

Symptoms	Causes	Solutions
Bass sounds distorted	Amplifier is at maximum output Receiver tone controls are set too high	Lower volume or receiver level control Set bass flat; use tone controls sparingly
Distortion with volume control near minimum	Defective receiver or preamplifier, or shorted speaker wires	Repair defective receiver, preamplifier or replace speaker wires
Distortion on music peaks or sound effects	Dynamic soundtrack (e.g., explosions)	Turn down volume control to lower overall range
Buzz, hum, or crackle when connecting wires	Connecting wires with power on causes transient signal spikes	Connect wires only when system power is Off
Buzz or hum when system is on	Grounding problem or ground loop	Check receiver or preamplifier manual for help in eliminating a ground loop
No sound after listening at high-levels	Amplifier's thermal protection has been temporarily activated	Lower subwoofer volume and allow amplifier to cool down; sound should resume automatically

HOME PRODUCTS WARRANTY: LA SERIES

If at any time your CERWIN-VEGA LA Series home product malfunctions as a result of faulty materials or workmanship, CERWIN-VEGA or one of CERWIN-VEGA's Authorized Service Centers in the United States of America will repair the defect(s) or replace the merchandise, as it deems appropriate at its sole discretion based upon the information presented below.

Warranty Period (from date of Purchase as listed on the Bill of Sale):

2 Years Passive (LA14, LA24, LA44, LA165, LA265 & LA365).

1 Year Active amps (LA110).

The end **customer must register their product with Cerwin-Vega within 15 days of ownership.**

Warranty is not transferable from person to person.

To claim warranty a customer must have purchased the product through an authorized CERWIN-VEGA Dealer located in the United States of America.

CERWIN-VEGA will warrant all replacement parts and repairs for ninety (90) days from the date of original shipment.

THIS WARRANTY IS EXTENDED TO THE ORIGINAL RETAIL PURCHASER ONLY AND MAY NOT BE TRANSFERRED OR ASSIGNED TO SUBSEQUENT OWNERS.

IN ORDER TO VALIDATE YOUR WARRANTY, AND AS A CONDITION PRECEDENT TO WARRANTY COVERAGE HEREUNDER, YOU MUST REGISTER YOUR WARRANTY WITHIN FIFTEEN (15) DAYS FOLLOWING THE ORIGINAL DATE OF PURCHASE- YOUR PROOF OF PURCHASE OR SALES RECEIPT

This warranty is subject to the following limitations:

This warranty does not cover the following items listed below:

- Any merchandise that has been altered or modified in any way or upon which the serial number has been tampered with or altered.
- Any merchandise whose warranty card has been altered or upon which false information has been given.
- Any merchandise that has been damaged due to misuse, negligence, or improper operation.
- Any merchandise that has been damaged by accident, flood, fire, lightening, or other acts of God.
- Shipping damage of any kind.
- Any merchandise that has been subjected to extremes of humidity or temperature.
- Any merchandise that has been purchased from an unauthorized dealer, or upon which unauthorized repair or service has been performed.

CERWIN-VEGA HOME MAKES NO OTHER EXPRESS WARRANTY OF ANY KIND WHATSOEVER.

ALL IMPLIED WARRANTIES, INCLUDING WARRANTIES OF MERCHANTABILITY AND FITNESS FOR A PARTICULAR PURPOSE, EXCEEDING THE SPECIFIC PROVISIONS OF THIS WARRANTY ARE HEREBY DISCLAIMED AND EXCLUDED FROM THIS WARRANTY.

SOME STATES AND/OR COUNTRIES DO NOT ALLOW THE EXCLUSION OR LIMITATION OF IMPLIED WARRANTIES SO THAT THE ABOVE MAY NOT APPLY TO YOU.

CERWIN-VEGA SHALL NOT BE LIABLE FOR ANY SPECIAL, INDIRECT CONSEQUENTIAL, INCIDENTAL OR OTHER SIMILAR DAMAGES SUFFERED BY THE PURCHASER OR ANY THIRD PARTY, INCLUDING WITHOUT LIMITATION, DAMAGES FOR LOSS OF PROFITS OR BUSINESS OR DAMAGES RESULTING FROM USE OR PERFORMANCE OF

MUST ACCOMPANY ALL REQUESTS FOR WARRANTY COVERAGE.

THE MERCHANDISE, WHETHER IN CONTRACT OR IN TORT, EVEN IF CERWIN-VEGA OR ITS AUTHORIZED REPRESENTATIVE HAS BEEN ADVISED OF THE POSSIBILITY OF SUCH DAMAGES, AND CERWIN-VEGA SHALL NOT BE LIABLE FOR ANY EXPENSES, CLAIMS, OR SUITS ARISING OUT OF OR RELATING TO ANY OF THE FOREGOING. FOR MERCHANDISE PURCHASED FROM AN AUTHORIZED CERWIN-VEGA DISTRIBUTOR OUTSIDE OF THE US, PLEASE CONTACT THE DISTRIBUTOR FROM WHOM you PURCHASED YOUR MERCHANDISE FOR THE HANDLING AND RESOLUTION OF ALL WARRANTY ISSUES. FOR THESE PURCHASES, THE ABOVE-DESCRIBED WARRANTY IS NOT APPLICABLE. "

For more information please visit:

WWW.CERWINVEGA.COM

LA SERIES

LE MANUEL DU PROPRIÉTAIRE



LA110

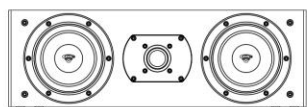

LA24



LA14

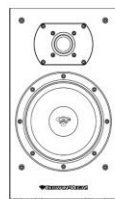

LA165

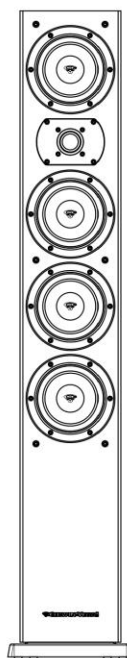

LA44

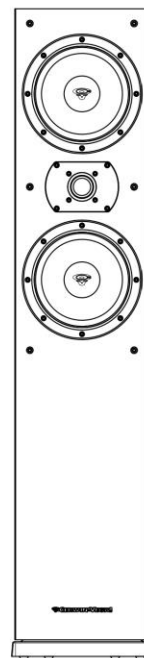

LA265

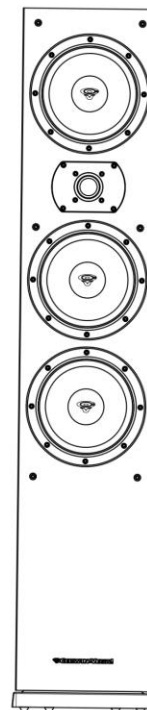

LA365





Introduction

Toutes nos félicitations! Bienvenue dans la famille Cerwin-Vega !

Vous avez rejoint un groupe croissant de passionnés d'audio qui se sont tournés vers Cerwin-Vega pour certains des systèmes de reproduction audio les plus avancés disponibles. Tous les produits Cerwin-Vega sont soigneusement testés pour s'assurer qu'ils respectent ou dépassent nos spécifications de performance. Soutenu par le meilleur service de l'industrie, Cerwin-Vega est dédié à la qualité et à la fiabilité.

Pour un aperçu complet des produits et services Cerwin-Vega, veuillez visiter www.cerwinvega.com

SYMBOLES IMPORTANTS ET CONSIGNES DE SÉCURITÉ

	<p>Le point d'exclamation dans un triangle équilatéral est destiné à alerter les utilisateurs de la présence d'instructions importantes d'utilisation et de maintenance (entretien) dans la documentation accompagnant le produit.</p>	<p>CONSIGNES DE SÉCURITÉ IMPORTANTES</p> <ol style="list-style-type: none">1. Lisez et conservez ces instructions.2. Tenez compte de tous les avertissements et suivez les instructions3. N'utilisez pas cet appareil près de l'eau.4. Nettoyez uniquement avec un chiffon sec.5. Ne bloquez aucune ouverture de ventilation.6. Ne pas installer à proximité de sources de chaleur telles que des radiateurs, des registres de chaleur, des poêles ou d'autres appareils produisant de la chaleur.7. Utilisez uniquement les pièces jointes / accessoires spécifiés par le fabricant.8. Utiliser uniquement avec un chariot, un support, un support ou une table spécifié par le fabricant ou vendu avec l'appareil. Lorsqu'un chariot est utilisé, faire preuve de prudence lors du déplacement de la combinaison chariot/appareil pour éviter les blessures en cas de renversement.  <p>exposé à la pluie ou à l'humidité, ne fonctionne pas normalement ou est tombé.</p>
	<p>L'éclair avec le symbole de la flèche, dans un triangle équilatéral, est destiné à alerter l'utilisateur de la présence d'une « tension dangereuse » isolée dans l'enceinte du produit qui peut être d'une amplitude suffisante pour constituer un risque de choc électrique pour les humains.</p>	
	<p>ATTENTION : POUR RÉDUIRE LE RISQUE DE CHOC ÉLECTRONIQUE, NE PAS RETIRER LE COUVERCLE. AUCUNE PIÈCE RÉPARABLE PAR L'UTILISATEUR À L'INTÉRIEUR. CONFIEZ L'ENTRETIEN A DU PERSONNEL QUALIFIE.</p>	

<p>CAUTION</p> <p>RISK OF ELECTRIC SHOCK DO NOT OPEN!</p> <p>DO NOT EXPOSE TO RAIN OR MOISTURE!</p>	<p>ATTENTION: POUR EVITER LES RISQUES DE CHOC ELECTRIQUE, NE PAS ENLEVER LE COUVERCLE AUCUN ENTRETIEN DE PIECES INTERIEURES PAR L'USAGER. CONFIER L'ENTRETIEN AU PERSONNEL QUALIFIE. AVIS: POUR EVITER LES RISQUES D'INCENDIE OU D'ELECTROCUTION, N'EXPOSEZ PAS CET ARTIC</p>
--	--

9. Pour réduire le risque d'incendie ou d'électrocution, n'exposez pas cet appareil à la pluie ou à l'humidité.

10. Confiez toutes les réparations à un personnel qualifié. Une réparation est nécessaire lorsqu'un appareil a été endommagé de quelque manière que ce soit, que du liquide a été renversé ou que des objets sont tombés dans l'appareil.

WARNING: Changes or modifications to this unit is prohibited and any changes made that are not expressly approved by Cerwin-Vega! Inc in writing will void the warranty and any subsequent claims that arise and made to Cerwin-Vega!

Connections:

2. CROSSOVER & SUBWOOFER INPUTS:



LA14 & LA24



LA44, LA165, LA265 & LA365



LA110

Some models can be BiWired or BiAmped:

- LA44, LA165, LA265 et LA365 : permet à l'utilisateur d'accéder directement au woofer ou au tweeter indépendamment en retirant d'abord les cavaliers.
- Les deux bornes supérieures sont le tweeter.
- Les deux bornes inférieures sont le(s) woofer(s).

Connexion de vos enceintes avant :

Les haut-parleurs passifs utilisent tous un type de connexion de borne d'entrée, comme illustré à la figure 1 ci-dessous.

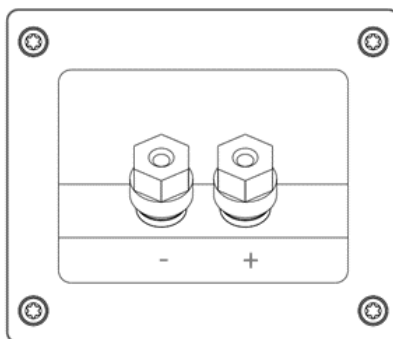

Figure 1 : Connexion de la borne du haut-parleur

Remarque : il est recommandé de baisser le volume de votre récepteur et/ou de l'amplificateur au minimum que vous prévoyez d'utiliser pour alimenter vos haut-parleurs, puis d'éteindre le récepteur et/ou l'amplificateur avant d'essayer de connecter les fils des haut-parleurs à votre récepteur et/ou amplificateur. Connectez d'abord vos haut-parleurs avant gauche et droit avec les fils de haut-parleur aux bornes de connexion, comme illustré à la figure 1 ci-dessus.

Connectez l'autre extrémité du fil du haut-parleur aux connexions de sortie d'alimentation de votre récepteur/amplificateur, veuillez vous référer à la Figure 2, exemple ci-dessous.

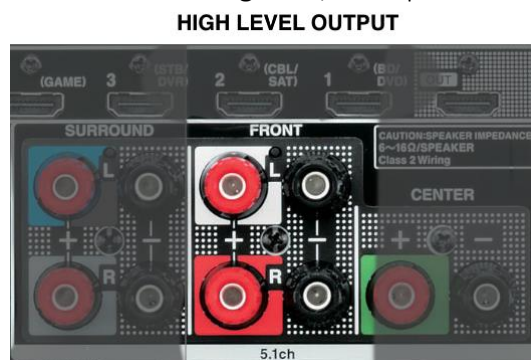

Figure 2 : Sortie haut niveau du récepteur vers les haut-parleurs avant

Remarque : lorsque vous branchez chaque enceinte, assurez-vous de connecter la borne (-) de l'enceinte à la borne (-) du récepteur/amplificateur que vous utiliserez comme source sonore.

Connectez le haut-parleur (+) au (+) entre le haut-parleur et la borne (+) du récepteur/amplificateur que vous utiliserez comme source sonore.

Une connexion incorrecte peut entraîner une condition de déphasage des haut-parleurs qui peut entraîner une diminution du son global.

Connexion de votre canal central :

En faisant référence à la figure 3 ci-dessous, le canal central est un haut-parleur passif et les connexions audio sont effectuées via la coupelle de borne d'entrée, soit en utilisant une prise de type banane, soit en dévissant simplement le connecteur à écrou hexagonal en métal et en plaçant le fil dans le trou de l'arbre, puis resserrer le lien. Connectez l'autre extrémité du fil du haut-parleur aux connexions de sortie du canal "CENTER" de votre récepteur / amplificateur, veuillez vous reporter à la Figure 3, exemple ci-dessous.

Remarque : Avant d'essayer de connecter les câbles d'enceintes à votre récepteur ou amplificateur, il est également conseillé de baisser le volume de l'appareil jusqu'au réglage le plus bas que vous avez l'intention d'utiliser pour alimenter vos enceintes, puis d'éteindre l'appareil. Assurez-vous de connecter la borne d'enceinte (-) de chaque enceinte à la borne (-) du récepteur ou de l'amplificateur qui servira de source sonore.

Utilisez uniquement des fils de haut-parleur de haute qualité pour les connexions de la borne d'entrée du canal central et votre récepteur/amplificateur.

Une connexion incorrecte du canal central pourrait entraîner un déphasage des haut-parleurs, ce qui dégraderait le son global, mais n'endommagerait pas le haut-parleur ou le récepteur/amplificateur.

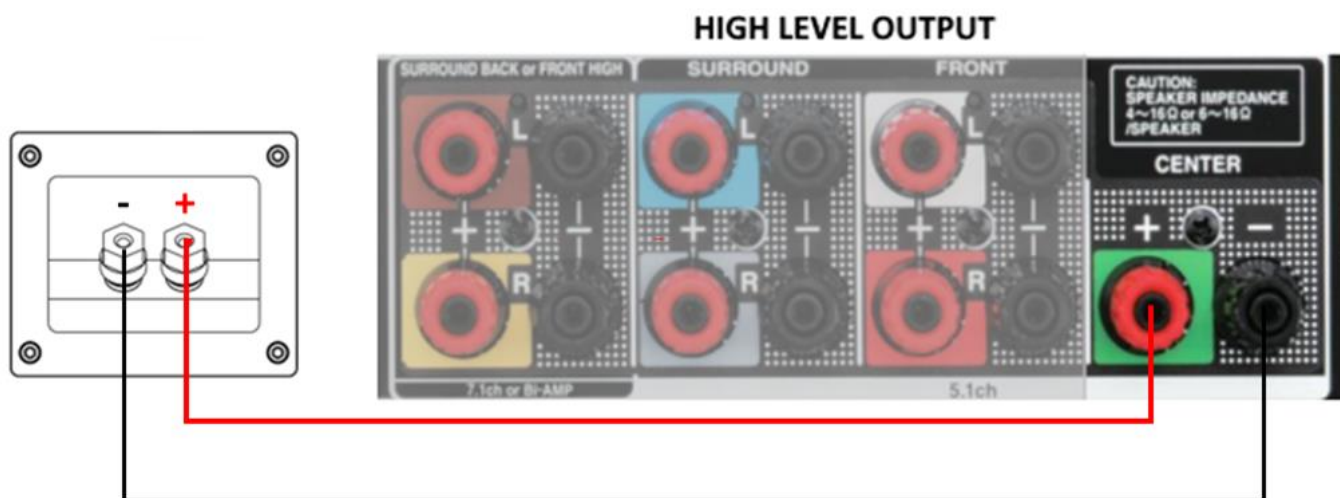

Figure 3 Bornes d'entrée du canal central et connexions de sortie du canal central du récepteur.

Connexion de vos enceintes de son surround :

En faisant référence aux figures 4 et 5 ci-dessous, les enceintes sont des haut-parleurs passifs positionnés généralement juste derrière l'endroit où la personne est assise sur les côtés gauche et droit.

Les connexions aux enceintes surround des canaux gauche et droit se font via les cosses des bornes d'entrée. Les connexions peuvent être effectuées à l'aide d'une fiche banane ou simplement en dévissant le connecteur à écrou hexagonal en métal et en plaçant le fil dans le trou de l'arbre, puis en resserrant la connexion. Connectez l'autre extrémité du fil du haut-parleur aux connexions de sortie des canaux GAUCHE ET DROITE de votre récepteur / amplificateur "SURROUND", veuillez vous reporter à la Figure 4, exemple ci-dessous.

Remarque : Avant d'essayer de connecter les câbles d'enceintes à votre récepteur ou amplificateur, il est également conseillé de baisser le volume de l'appareil jusqu'au réglage le plus bas que vous avez l'intention d'utiliser pour alimenter vos enceintes, puis d'éteindre l'appareil. Assurez-vous de connecter la borne d'enceinte (-) de chaque enceinte à la borne (-) du récepteur ou de l'amplificateur qui servira de source sonore.

Utilisez uniquement des câbles d'enceintes de haute qualité lors de la connexion des enceintes surround à votre récepteur/amplificateur.

Une mauvaise connexion des haut-parleurs surround (polarité inversée) peut entraîner un déphasage des haut-parleurs, ce qui dégraderait le son global, mais n'endommagerait pas le haut-parleur ou le récepteur/amplificateur.

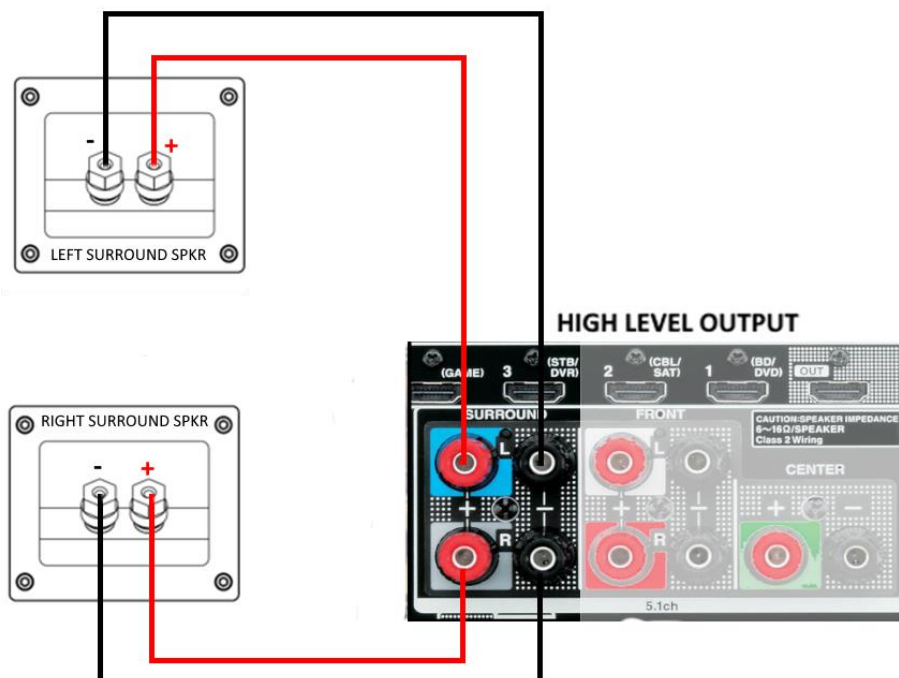

Figure 4 Bornes d'entrée de son surround typiques et connexions de sortie du canal surround du récepteur.

Connexion de vos enceintes surround (suite) :

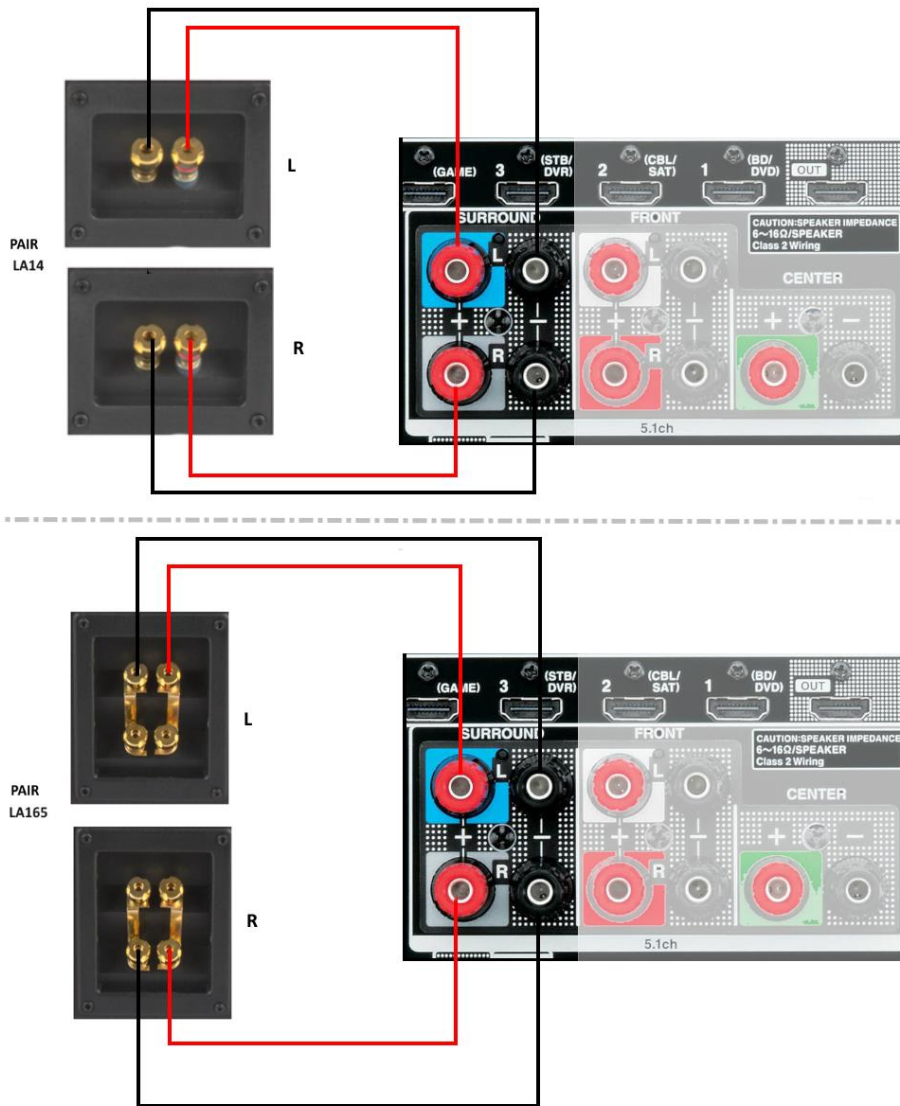

Figure 5 Connexion montrant soit l'utilisation du LA14 comme enceinte surround, soit l'utilisation à la place des enceintes LA165

Les commandes suivantes se réfèrent uniquement au subwoofer **LA110** .

13. **PHASE** : la phase des haut-parleurs (0 ° à 180 °) fait référence aux ondes sonores qui parviennent à l'auditeur à partir de plusieurs enceintes dans la pièce en même temps, en phase les unes avec les autres.

Parfois, pour diverses raisons non couvertes dans ces instructions, les sons des haut-parleurs d'un haut-parleur peuvent arriver déphasés par rapport à d'autres haut-parleurs, ce qui peut provoquer un son global diminué pour arriver aux positions des auditeurs.

Lorsque l'audio arrive en étant déphasé, le son de chaque haut-parleur peut annuler une partie du son, ce qui entraîne une diminution globale du niveau sonore. En commutant le commutateur de phase du haut-parleur d'un état à un autre, vous pouvez aider à éliminer les sons graves diminués.

14. **DEL D'ALIMENTATION** : Voyant d'alimentation. S'allume en vert en mode "ON" si le signal audio est présent. S'allume en rouge à la fois en mode "OFF" et en mode "ON" s'il est alimenté en courant alternatif et si le signal audio n'est pas présent après environ 30 minutes.
15. **Commutateur automatique** : interrupteur d'alimentation à deux positions. En mode "ON", l'amplificateur du subwoofer est automatiquement activé si un signal audio est présent et devient automatiquement inactif lorsqu'il n'y a pas de signal audio présent après environ 30 minutes. En mode "OFF", l'alimentation de l'amplificateur est coupée.
16. **CROSSOVER LEVEL** : permet à l'utilisateur de régler la fréquence de croisement entre 50 Hz et 150 Hz.
17. **NIVEAU** : min et maximum pour le niveau de volume.
18. **Entrée de niveau de ligne/LFE** : entrée de niveau de signal bas du récepteur ou d'autres sources de bas niveau.
19. **Entrées de haut niveau** : le subwoofer peut accepter les entrées de haut niveau de l'amplificateur/récepteur
20. **Sorties de haut niveau** : fournit une boucle de haut niveau grâce à la connexion aux haut-parleurs avant.
21. **ALIMENTATION** : interrupteur d'alimentation à deux positions. En mode "ON", l'amplificateur du subwoofer est automatiquement activé si un signal audio est présent et devient automatiquement inactif lorsqu'il n'y a pas de signal audio présent après environ 30 minutes. En mode "OFF", l'alimentation de l'amplificateur est coupée.
22. **PRISE DU CORDON D'ALIMENTATION** : Connectez le cordon d'alimentation IEC à cette prise (fournie avec le subwoofer). Si le cordon IEC ne rentre pas dans votre prise secteur, veuillez acheter un autre cordon secteur auprès de votre revendeur audio ou magasin de fournitures électriques.
23. **FUSIBLE REMPLAÇABLE** : Protège le système contre les surcharges. Se référer au personnel de service qualifié pour changer le fusible.
24. **TENSION SECTEUR** : le subwoofer peut accepter une tension secteur CA allant de 100 VAC à 240 VAC. Le cordon d'alimentation approprié doit être utilisé en fonction de la tension du pays utilisé.

CARACTÉRISTIQUES:

	LA14 4" 2 VOIES ENCEINTE BIBLIOTHEQUE	LA165 6.5" 2 VOIES ENCEINTE BIBLIOTHEQUE	LA24 4" 2 VOIES ENCEINTE DE CANAL CENTRAL	LA256 6,5" 3 voies Haut-parleur de la tour
Fréquence de réponse	35Hz à 20KHz	33Hz à 20KHz	35Hz à 20KHz	28Hz à 20KHz
Gestion de la puissance	110W	150W	150W	265W
Sensibilité SPL	89dB (1 watt / 1 m)	90dB (1 watt / 1 m)	90dB (1 watt / 1 m)	91dB (1 watt / 1 m)
Impédance	4-8Ω	4-8Ω	4-8Ω	4-8Ω
Dimensions (L x H x P)	6,6" x 10,4" x 10,4" 167 x 265 x 265 mm	8" x 13,7" x 12,4" 203 x 347 x 315 mm	19" x 6,2" x 10,4" 482 x 157 x 265 mm	7,8" x 38,5" x 315" 203 x 977 x 265 mm
Poids net	18 livres (8.2Kg)	29,8 livres (13.5Kg)	15 livres (6.8Kg)	38,8 livres (16.7Kg)

	LA44 4" 3 VOIES HAUT-PARLEUR TOUR	LA365 6.5" 3 VOIES HAUT-PARLEUR TOUR
Fréquence de réponse	26Hz à 20KHz	25Hz à 20KHz
Gestion de la puissance	280W	300W
Sensibilité SPL	91dB (1 watt / 1 m)	91dB (1 watt / 1 m)
Impédance	4-8Ω	4-8Ω
Dimensions (L x H x P)	8" x 40,7" x 9,3" 205x1035x235mm	8" x 41.4" x12.4" 203x1052x315mm
Poids net	29,5 lb (13.4Kg)	40,8 lb (18.5Kg)

Spécifications et apparence sujettes à changement :

: (844) 844-1339

	LA110 CAISSON DE GRAVES 10" CONFÉRENCIER
Classe d'amplificateur :	"UN B"
Fréquence de réponse:	22Hz -200Hz
Puissance de sortie MAX :	86W CRÊTE
THD @Puissance nominale :	<1%, limiteur 300W
Puissance nominale du signal au bruit (+ A)	> 85dBm
Consommation électrique en veille :	<0.5W
Puissance nominale de sensibilité d'entrée de bas niveau	170mV
Puissance nominale de sensibilité d'entrée LFE	215mV
THD @ entrée bas niveau 2V	<1 %
Contributions	Prise RCA L & R Prise RCA LFE Entrée Hi-Level vers sorties Hi-Level (boucle).
Les contrôles	Le volume Réglage fréquence (50-200Hz) Commutateur de phases (0/180°)
Tubes d'orifice :	2x tubes d'orifice
Cabinet:	MDF
Entrée de tension secteur AC	100-240 VCA à 50/60 Hz
Dimensions (L x H x P)	318 x 450 x 405 (mm)
Poids net	0.86Kg

Spécifications et apparence sujettes à changement :
: (844) 844-1339

Dépannage

Les symptômes	causes	Solutions
Sons graves déformés	L'amplificateur est à la puissance maximale Les commandes de tonalité du récepteur sont réglées trop haut	Contrôle du volume inférieur ou du niveau du récepteur Réglez la basse à plat ; utiliser les commandes de tonalité avec parcimonie
Distorsion avec contrôle du volume proche du minimum	Récepteur ou préamplificateur défectueux, ou fils de haut-parleur court-circuités	Réparez le récepteur ou le préamplificateur défectueux ou remplacez les fils des haut-parleurs
Distorsion sur les pics musicaux ou les effets sonores	Bande sonore dynamique (par exemple, des explosions)	Baissez le contrôle du volume pour réduire la plage globale
Bourdonnement, bourdonnement ou craquement lors de la connexion des fils	La connexion de fils sous tension provoque des pointes de signal transitoires	Connectez les fils uniquement lorsque l'alimentation du système est éteinte
Buzz ou bourdonnement lorsque le système est allumé	Problème de mise à la terre ou boucle de masse	Consultez le manuel du récepteur ou du préamplificateur pour vous aider à éliminer une boucle de masse
Pas de son après écoute à haut niveau	Protection thermique de l'amplificateur a été temporairement activé	Baissez le volume du subwoofer et laissez l'amplificateur refroidir ; le son devrait reprendre automatiquement

ACCUEIL PRODUITS GARANTIE : SÉRIE LA

Si, à tout moment, votre produit domestique CERWIN-VEGA LA Series fonctionne mal en raison d'un défaut de matériaux ou de fabrication, CERWIN-VEGA ou l'un des centres de service agréés CERWIN-VEGA aux États-Unis d'Amérique réparera le(s) défaut(s) ou remplacera le marchandises, comme il le juge approprié à sa seule discrétion sur la base des informations présentées ci-dessous.

Période de garantie (à partir de la date d'achat indiquée sur le contrat de vente) :

Passif de 2 ans (LA14, LA24, LA44, LA165, LA265 et LA365).

Amplis actifs 1 an (LA110).

Le client final doit enregistrer son produit auprès de Cerwin-Vega dans les 15 jours suivant la prise de possession.

La garantie n'est pas transférable de personne à personne.

Pour réclamer la garantie, un client doit avoir acheté le produit par l'intermédiaire d'un revendeur agréé CERWIN-VEGA situé aux États-Unis d'Amérique.

CERWIN-VEGA garantit toutes les pièces de rechange et les réparations pendant quatre-vingt-dix (90) jours à compter de la date d'expédition d'origine.

CETTE GARANTIE EST ÉTENDUE UNIQUEMENT À L'ACHETEUR AU DÉTAIL D'ORIGINE ET NE PEUT PAS ÊTRE TRANSFÉRÉE OU CÉDÉE AUX PROPRIÉTAIRES SUBSÉQUANTS.

AFIN DE VALIDER VOTRE GARANTIE, ET COMME CONDITION PRÉALABLE À LA COUVERTURE DE GARANTIE EN VERTU DES PRÉSENTES, VOUS DEVEZ ENREGISTRER VOTRE GARANTIE DANS LES QUINZE

Cette garantie est soumise aux limitations suivantes :

Cette garantie ne couvre pas les éléments suivants énumérés ci-dessous :

- Toute marchandise qui a été altérée ou modifiée de quelque manière que ce soit ou dont le numéro de série a été falsifié ou altéré.
- Toute marchandise dont la carte de garantie a été altérée ou sur laquelle de fausses informations ont été données.
- Toute marchandise qui a été endommagée en raison d'une mauvaise utilisation, d'une négligence ou d'une mauvaise utilisation.
- Toute marchandise qui a été endommagée par un accident, une inondation, un incendie, la foudre ou d'autres catastrophes naturelles.
- Dommages d'expédition de toute nature.
- Toute marchandise ayant été soumise à des conditions extrêmes d'humidité ou de température.
- Toute marchandise achetée auprès d'un revendeur non autorisé ou sur laquelle une réparation ou un service non autorisé a été effectué.

CERWIN-VEGA HOME N'OFFRE AUCUNE AUTRE GARANTIE EXPRESSE DE QUELQUE NATURE QUE CE SOIT.

TOUTES LES GARANTIES IMPLICITES, Y COMPRIS LES GARANTIES DE QUALITÉ MARCHANDE ET D'ADÉQUATION À UN USAGE PARTICULIER, DÉPASSANT LES DISPOSITIONS SPÉCIFIQUES DE CETTE GARANTIE SONT PAR LA PRÉSENTE REJETÉES ET EXCLUES DE CETTE GARANTIE.

CERTAINS ÉTATS ET/OU PAYS N'AUTORISENT PAS L'EXCLUSION OU LA LIMITATION DES GARANTIES IMPLICITES DE SORTE QUE CE QUI SUIT PEUT NE PAS S'APPLIQUER À VOUS.

(15) JOURS SUIVANT LA DATE D'ACHAT INITIALE. VOTRE PREUVE D'ACHAT OU REÇU DE VENTE DOIT ACCOMPAGNER TOUTES LES DEMANDES DE COUVERTURE DE GARANTIE.

CERWIN-VEGA NE SERA PAS RESPONSABLE DE TOUT DOMMAGE SPÉCIAL, INDIRECT, ACCESSOIRE OU SIMILAIRE SUBI PAR L'ACHETEUR OU TOUT TIERS, Y COMPRIS, SANS LIMITATION, LES DOMMAGES POUR PERTE DE PROFITS OU D'AFFAIRES OU LES DOMMAGES RÉSULTANT DE L'UTILISATION OU DE LA PERFORMANCE DE LA MARCHANDISE, QUE CE SOIT CONTRACTUEL OU DÉLICTUEL , MÊME SI CERWIN -VEGA OU SON REPRÉSENTANT AUTORISÉ A ÉTÉ INFORMÉ DE LA POSSIBILITÉ DE TELS DOMMAGES, ET CERWIN-VEGA NE SERA PAS RESPONSABLE DES DÉPENSES, RÉCLAMATIONS OU POURSUITES DÉCOULANT DE OU RELATIVES À L'UN DES CE QUI PRÉCÈDE. POUR LA MARCHANDISE ACHETÉ AUPRÈS D'UN DISTRIBUTEUR AUTORISÉ CERWIN-VEGA EN DEHORS DES ÉTATS-UNIS, VEUILLEZ CONTACTER LE DISTRIBUTEUR AUPRÈS DUQUEL VOUS AVEZ ACHETÉ VOTRE MARCHANDISE POUR LE TRAITEMENT ET LA RÉOLUTION DE TOUS LES PROBLÈMES DE GARANTIE. POUR CES ACHATS, LA GARANTIE DÉCRITE CI-DESSUS N'EST PAS APPLICABLE. "

Pour plus d'informations, s'il vous plaît visitez:

WWW.CERWINVEGA.COM

LA SERIES

EL MANUAL DEL PROPIETARIO



LA110

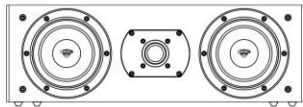

LA24



LA14

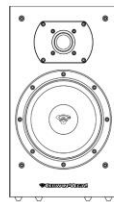

LA165

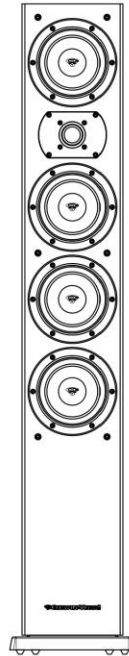

LA44

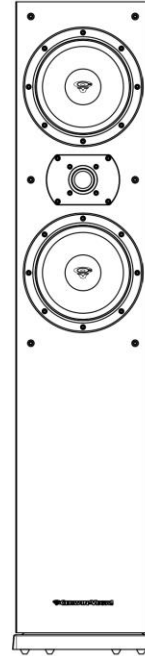

LA265

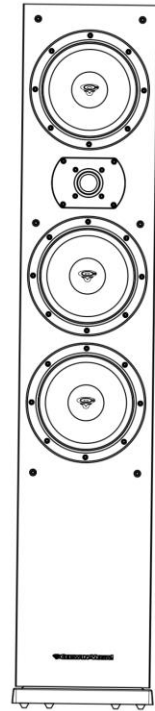

LA365





Introducción

¡Felicidades! ¡Bienvenido a la familia Cerwin-Vega!

Se ha unido a un grupo cada vez mayor de entusiastas del audio que han recurrido a Cerwin-Vega para obtener algunos de los sistemas de reproducción de audio más avanzados disponibles. Todos los productos de Cerwin-Vega se someten a pruebas exhaustivas para garantizar que cumplen o superan nuestras especificaciones de rendimiento. Con el respaldo del mejor servicio de la industria, Cerwin-Vega se dedica a la calidad y la confiabilidad.

Para obtener una descripción general completa de los productos y servicios de Cerwin-Vega, visite www.cerwinvega.com

SÍMBOLOS IMPORTANTES E INSTRUCCIONES DE SEGURIDAD

	<p>El signo de exclamación dentro de un triángulo equilátero pretende alertar a los usuarios sobre la presencia de importantes instrucciones de operación y mantenimiento (servicio) en la documentación que acompaña al producto.</p>	<p>INSTRUCCIONES DE SEGURIDAD IMPORTANTES</p> <ol style="list-style-type: none"> 1. Lea y conserve estas instrucciones. 2. Preste atención a todas las advertencias y siga las instrucciones 3. No utilice este aparato cerca del agua. 4. Limpie solo con un paño seco. 5. No bloquee ninguna abertura de ventilación. 6. No lo instale cerca de fuentes de calor, como radiadores, rejillas de calefacción, estufas u otros aparatos que produzcan calor. 7. Utilice únicamente aditamentos/accesorios especificados por el fabricante. 8. Utilícelo únicamente con un carrito, soporte, soporte o mesa especificados por el fabricante o vendidos con el aparato. Cuando utilice un carro, tenga cuidado al mover la combinación carro/aparato para evitar lesiones por vuelco.  <p>expuesto a la lluvia o la humedad, no funciona con normalidad o se ha caído.</p>
	<p>El relámpago con el símbolo de punta de flecha, dentro de un triángulo equilátero, es para alertar al usuario de la presencia de "voltaje peligroso" aislado dentro de la carcasa del producto que puede ser de suficiente magnitud para constituir un riesgo de descarga eléctrica para los humanos.</p>	
	<p>PRECAUCIÓN: PARA REDUCIR EL RIESGO DE DESCARGAS ELECTRÓNICAS, NO quite LA CUBIERTA. NO HAY PIEZAS REPARABLES POR EL USUARIO EN EL INTERIOR. REMITIR EL SERVICIO A PERSONAL CUALIFICADO.</p>	

<p>CAUTION RISK OF ELECTRIC SHOCK DO NOT OPEN! DO NOT EXPOSE TO RAIN OR MOISTURE!</p>	<p>ATENCIÓN: POUR EVITER LES RISQUES DE CHOC ELECTRIQUE, NE PAS ENLEVER LE COOVERCLE AUCUN ENTRETIEN DE PIECES INTERIEURES PAR L'USAGER CONFIER L'ENTRETIEN AU PERSONAL QUALFIE. AVIS: POUR EVITER LES RISQUES D'INCENDIE OU D'ELECTROCUTION, N'EXPOSEZ PAS CET ARTIC</p>	<p>9. Para reducir el riesgo de incendio o descarga eléctrica, no exponga este aparato a la lluvia ni a la humedad.</p> <p>10. Remita todo servicio a personal de servicio calificado. Se requiere servicio cuando un aparato se ha dañado de alguna manera, se ha derramado líquido o han caído objetos dentro del aparato.</p>
--	--	--

ADVERTENCIA: ¡ Están prohibidos los cambios o modificaciones a esta unidad y cualquier cambio realizado que no esté expresamente aprobado por Cerwin-Vega! Inc por escrito anulará la garantía y cualquier reclamo posterior que surja y se haga a Cerwin-Vega.

Conexiones :

3. ENTRADAS DE CROSSOVER Y SUBWOOFER:



LA14 & LA24



LA44, LA165, LA265 & LA365



LA110

Algunos modelos pueden ser BiWired o BiAmped:

- LA44, LA165, LA265 y LA365: permite al usuario obtener acceso directo al woofer o tweeter de forma independiente quitando primero las barras de puente.
- Los dos terminales superiores son el tweeter.
- Los dos terminales inferiores son los woofers.

Conexión de sus altavoces frontales:

Todos los altavoces pasivos utilizan un tipo de conexión de copa de terminal de entrada como se muestra en la Figura 1 a continuación.



Figura 1: Conexión de la terminal del altavoz

Nota: se recomienda que baje el volumen de su receptor y/o amplificador al mínimo que planea usar para encender sus altavoces y luego apague el receptor y/o amplificador antes de intentar conectar los cables de los altavoces a su receptor y/o amplificador.

Conecte primero los altavoces delanteros izquierdo y derecho con los cables de los altavoces a las conexiones de los terminales, como se muestra en la Figura 1 anterior.

Conecte el otro extremo del cable del altavoz a las conexiones de salida de alimentación de su receptor/amplificador, consulte la Figura 2, ejemplo que se muestra a continuación.

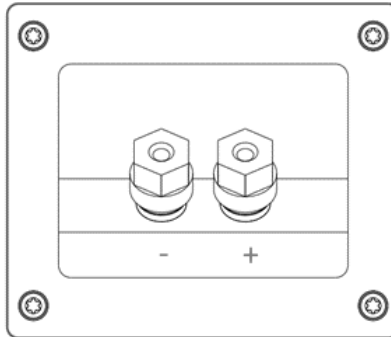

Figura 2: Salida de alto nivel del receptor a los altavoces delanteros

Nota: al enchufar cada altavoz, asegúrese de conectar el terminal (-) del altavoz al terminal (-) del receptor/amplificador que utilizará como fuente de sonido.

Conecte el altavoz (+) a (+) entre el altavoz y el terminal (+) del receptor/amplificador que utilizará como fuente de sonido.

Si no se conecta correctamente, puede resultar en una condición de desfase del altavoz que puede resultar en un sonido general disminuido.

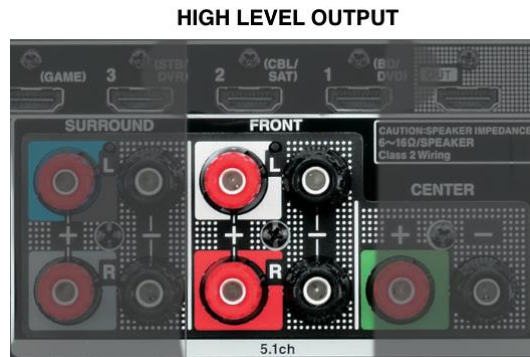
Conexión de su canal central:

Haciendo referencia a la figura 3 a continuación, el canal central es un altavoz pasivo y las conexiones de audio se realizan a través de la copa del terminal de entrada, ya sea usando un enchufe estilo banana o simplemente desenroscando el conector de tuerca hexagonal de metal y colocando el cable en el orificio del eje y luego vuelva a apretar el conexión. Conecte el otro extremo del cable del altavoz a las conexiones de salida del canal "CENTER" de su receptor/amplificador, consulte la Figura 3, ejemplo que se muestra a continuación.

Nota: Antes de intentar conectar los cables de los altavoces a su receptor o amplificador, también se recomienda que reduzca el volumen del dispositivo al nivel más bajo que desee usar para alimentar sus altavoces y luego apague el dispositivo. Asegúrese de conectar el terminal (-) del altavoz en cada altavoz al terminal (-) del receptor o amplificador que servirá como fuente de sonido.

Utilice únicamente cables de altavoz de alta calidad para las conexiones del terminal de entrada del canal central y su receptor/amplificador.

Una conexión incorrecta del canal central podría hacer que los altavoces estén desfasados, lo que degradaría el sonido general, pero no dañaría el altavoz ni el receptor/amplificador.



Figura 3 Terminales de entrada del canal central y conexiones de salida del canal central del receptor.

Conexión de sus altavoces de sonido envolvente:

Haciendo referencia a las figuras 4 y 5 a continuación, los altavoces envolventes son altavoces pasivos colocados típicamente justo detrás de donde se sienta la persona a los lados izquierdo y derecho.

Las conexiones a los canales envolventes izquierdo y derecho se realizan a través de las copas de los terminales de entrada. Las conexiones se pueden hacer utilizando un enchufe estilo banana o simplemente desenroscando el conector de tuerca hexagonal de metal y colocando el cable en el orificio del eje y luego vuelva a apretar la conexión. Conecte el otro extremo del cable del altavoz a las conexiones de salida de los canales IZQUIERDO Y DERECHO "SURROUND" de su receptor/amplificador, consulte la Figura 4, ejemplo que se muestra a continuación.

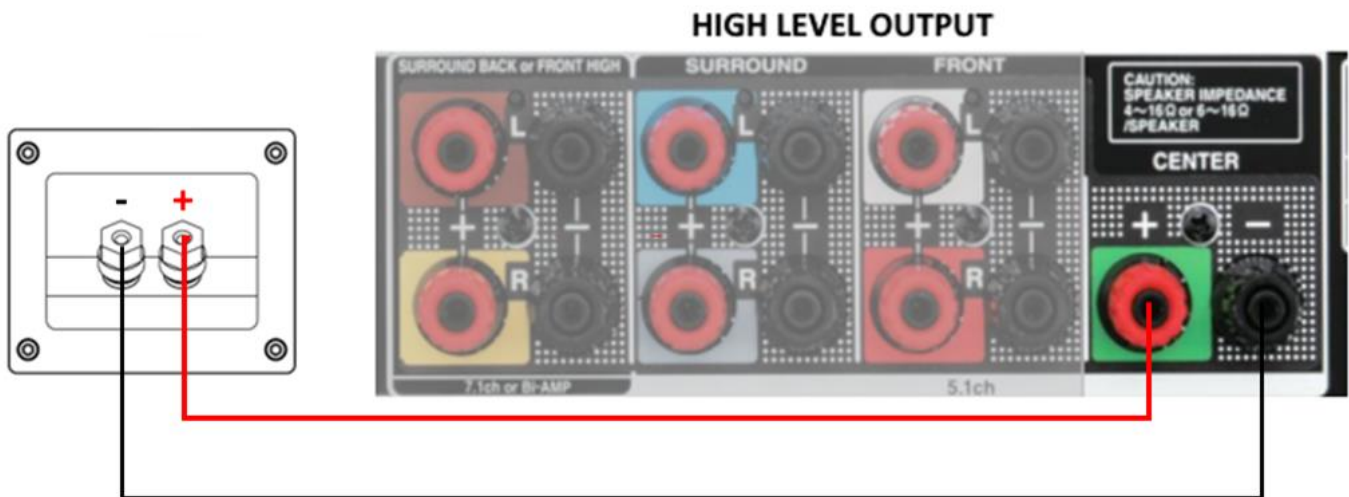
Nota: Antes de intentar conectar los cables de los altavoces a su receptor o amplificador, también se recomienda que reduzca el volumen del dispositivo al nivel más bajo que desee usar para alimentar sus altavoces y luego apague el dispositivo. Asegúrese de conectar el terminal (-) del altavoz en cada altavoz al terminal (-) del receptor o amplificador que servirá como fuente de sonido.

Utilice únicamente cables de altavoz de alta calidad cuando conecte los altavoces de sonido envolvente a su receptor/amplificador.

Una conexión incorrecta de los altavoces de sonido envolvente (polaridad inversa) podría hacer que los altavoces estén desfasados, lo que degradaría el sonido general, pero no dañaría el altavoz ni el receptor/amplificador.



Figura 4 Terminales de entrada de sonido envolvente típicos y conexiones de salida del canal envolvente del receptor.

Conexión de sus altavoces de sonido envolvente (continuación) :

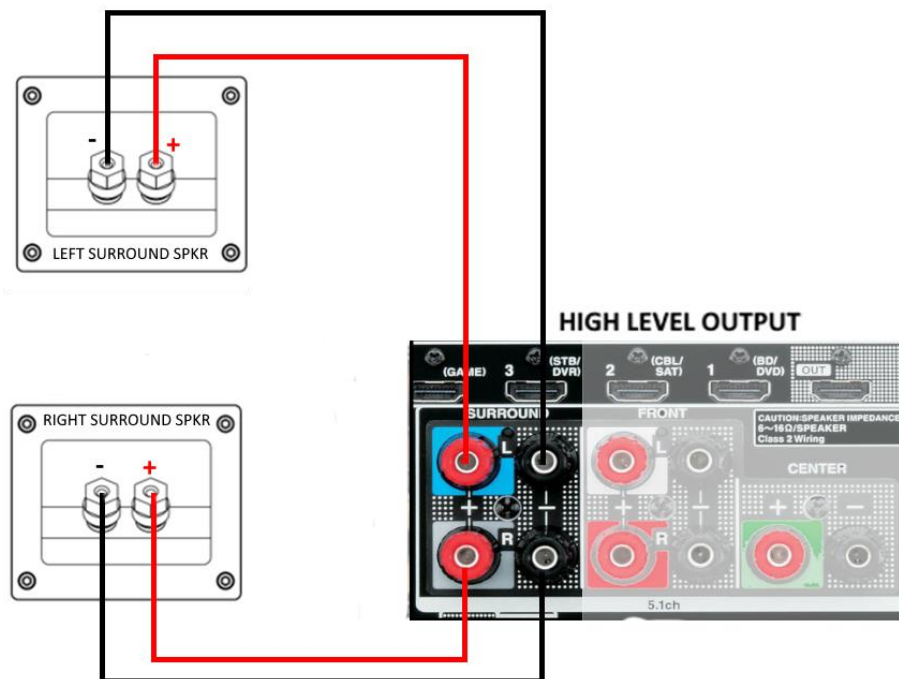

Figura 5 Conexión que muestra el uso del LA14 como altavoz de sonido envolvente o, en su lugar, el uso de los altavoces LA165

Los siguientes controles se refieren únicamente al subwoofer **LA110** .

25. **FASE:** la fase del altavoz (0 ° a 180 °) se refiere a las ondas de sonido que llegan al oyente desde varias cajas de altavoces en la habitación al mismo tiempo que están sincronizadas entre sí.

A veces, por varias razones que no se tratan en estas instrucciones, los sonidos de los altavoces de un altavoz pueden llegar fuera de fase en comparación con otros altavoces, lo que puede provocar que un sonido general disminuido llegue a las posiciones de los oyentes.

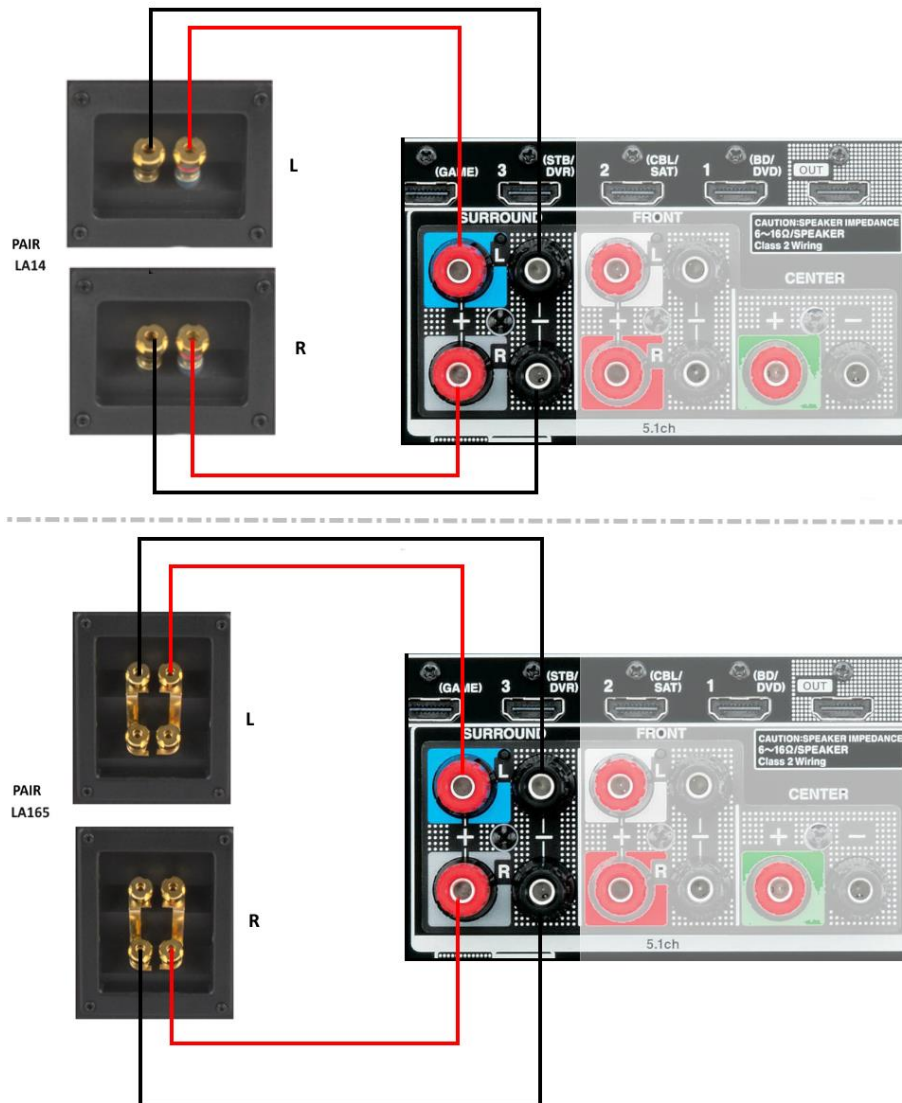
Cuando el audio llega desfasado, el sonido de cada altavoz puede cancelar parte del sonido, lo que da como resultado un nivel general de sonido disminuido. Cambiar el interruptor de fase del altavoz de un estado a otro puede ayudar a aclarar cualquier sonido grave disminuido.

26. **LED DE ENCENDIDO:** Lámpara indicadora de encendido. Se ilumina en verde en el modo "ENCENDIDO" si hay señal de audio presente. Se ilumina en rojo tanto en el modo "APAGADO" como en el modo "ENCENDIDO" si recibe alimentación de CA y si la señal de audio no está presente después de aproximadamente 30 minutos.
27. **Interruptor automático:** interruptor de encendido de dos posiciones. En el modo "ENCENDIDO", el amplificador del altavoz de subgraves se activa automáticamente si hay una señal de audio presente y se desactivará automáticamente cuando no haya señal de audio presente después de aproximadamente 30 minutos. En el modo "APAGADO", se corta la alimentación al amplificador.
28. **NIVEL DE CRUCE:** Permite al usuario ajustar la frecuencia de cruce entre 50 Hz y 150 Hz.
29. **NIVEL:** mínimo y máximo para el nivel de volumen.
30. **Entrada de nivel de línea/LFE:** entrada de nivel de señal bajo desde el receptor u otras fuentes de bajo nivel.
31. **Entradas de alto nivel :** el subwoofer puede aceptar entradas de alto nivel del amplificador/receptor
32. **Salidas de alto nivel :** proporciona un bucle de alto nivel a través de la conexión a los altavoces delanteros.
33. **POTENCIA:** Interruptor de encendido de dos posiciones. En el modo "ENCENDIDO", el amplificador del altavoz de subgraves se activa automáticamente si hay una señal de audio presente y se desactivará automáticamente cuando no haya señal de audio presente después de aproximadamente 30 minutos. En el modo "APAGADO", se corta la alimentación al amplificador.
34. **RECEPTÁCULO DEL CABLE DE ALIMENTACIÓN:** Conecte el cable de alimentación IEC a este receptáculo (suministrado con el subwoofer). Si el cable IEC no encaja en su toma de CA, compre otro cable de CA de su distribuidor de audio o tienda de suministros eléctricos.
35. **FUSIBLE REEMPLAZABLE:** Protege el sistema de sobrecarga. Consulte al personal de servicio calificado para cambiar el fusible.
36. **VOLTAJE DE RED:** el altavoz de subgraves puede aceptar voltaje de red de CA que va desde 100 VCA a 240 VCA. Se debe utilizar el cable de alimentación adecuado según el voltaje del país que se utilice.

ESPECIFICACIONES:

	LA14 4" 2 VÍAS ALTAVOZ DE ESTANTERÍA	LA165 6,5" 2 VÍAS ALTAVOZ DE ESTANTERÍA	LA24 4" 2 VÍAS ALTAVOZ DE CANAL CENTRAL	LA256 6.5" 3 vías Altavoz de torre
Respuesta frecuente	35Hz a 20KHz	33Hz a 20KHz	35Hz a 20KHz	28Hz a 20KHz
Manejo de poder	110W	150W	150W	265W
Sensibilidad SPL	89dB (1 vatio / 1m)	90dB (1 vatio / 1m)	90dB (1 vatio / 1m)	91dB (1 vatio / 1m)
Impedancia	4-8Ω	4-8Ω	4-8Ω	4-8Ω
Dimensiones (ancho x alto x profundidad)	6,6" x 10,4" x 10,4" 167x265x265mm	8" x 13.7" x 12.4" 203x347x315mm	19" x 6.2" x 10.4" 482x157x265mm	7.8" x 38.5" x 315" 203x977x265mm
Peso neto	18 libras (8,2 kg)	29.8 libras (13,5 kg)	15 libras (6,8 kg)	38.8 libras (16,7 kg)

	LA44 4" 3 VÍAS ALTAVOZ DE TORRE	LA365 6.5" 3 VÍAS ALTAVOZ DE TORRE
Respuesta frecuente	26Hz a 20KHz	25Hz a 20KHz
Manejo de poder	280W	300W
Sensibilidad SPL	91dB (1 vatio / 1m)	91dB (1 vatio / 1m)
Impedancia	4-8Ω	4-8Ω
Dimensiones (ancho x alto x profundidad)	8" x 40.7" x 9.3" 205x1035x235mm	8" x 41.4" x 12.4" 203x1052x315mm
Peso neto	29.5 libras (13,4 kg)	40.8 libras (18,5 kg)

Especificaciones y apariencia sujetas a cambios:

Contacto: (844) 844-1339

	LA110 SUBWOOFER DE 10" VOCERO
Clase de amplificador:	"A/B"
Respuesta frecuente:	22Hz -200Hz
Salida de potencia máxima:	86W PICO
THD @Potencia nominal :	<1%, limitador de 300W
Señal de potencia nominal a ruido (+A)	> 85dBm
Consumo de energía en espera:	<0.5W
Sensibilidad de entrada de bajo nivel Potencia nominal	170mV
Sensibilidad de entrada LFE Potencia nominal	215mV
THD @ Entrada de bajo nivel 2V	<1%
Entradas	Conector RCA izquierdo y derecho Conector LFE RCA Entrada de alto nivel a salidas de alto nivel (bucle).
Control S	Volumen Ajuste de frecuencia (50-200 Hz) Cambio de fase (0/180°)
Tubos de puerto:	2x tubos de puerto
Gabinete:	MDF
Entrada de tensión de red de CA	100-240 V CA a 50/60 Hz
Dimensiones (An. x Al. x Pr.)	318 x 450 x 405 (mm)
Peso neto	0,86 kg

Especificaciones y apariencia sujetas a cambios:

Contacto: (844) 844-1339

Solución de problemas

Síntomas	Causas	Soluciones
Los graves suenan distorsionados	El amplificador está a la salida máxima Los controles de tono del receptor están demasiado altos	Control de volumen más bajo o nivel del receptor Ajuste el bajo plano; use los controles de tono con moderación
Distorsión con control de volumen cerca del mínimo	Receptor o preamplificador defectuoso, o cables de altavoz en cortocircuito	Repare el receptor defectuoso, el preamplificador o reemplace los cables de los altavoces
Distorsión en picos de música o efectos de sonido	Banda sonora dinámica (p. ej., explosiones)	Baje el control de volumen para reducir el rango general
Zumbidos, zumbidos o crujidos al conectar los cables	La conexión de cables con alimentación provoca picos de señal transitorios	Conecte los cables solo cuando la alimentación del sistema esté apagada
Zumbido o zumbido cuando el sistema está encendido	Problema de puesta a tierra o bucle de tierra	Consulte el manual del receptor o preamplificador para obtener ayuda para eliminar un bucle de tierra
No hay sonido después de escuchar en altos niveles	Protección térmica del amplificador ha sido activado temporalmente	Baje el volumen del subwoofer y permita que el amplificador se enfríe; el sonido debería reanudarse automáticamente

GARANTÍA DE PRODUCTOS PARA EL HOGAR : SERIE LA

Si en algún momento su producto para el hogar CERWIN-VEGA Serie LA funciona mal como resultado de materiales o mano de obra defectuosos, CERWIN-VEGA o uno de los Centros de servicio autorizados de CERWIN-VEGA en los Estados Unidos de América reparará los defectos o reemplazará el mercancía, según lo considere apropiado a su exclusivo criterio con base en la información que se presenta a continuación.

Período de garantía (a partir de la fecha de compra que figura en la factura de venta):

2 años pasivo (LA14, LA24, LA44, LA165, LA265 y LA365).

1 año de amperios activos (LA110).

El cliente final **debe registrar su producto con Cerwin-Vega dentro de los 15 días posteriores a la compra.**

La garantía no es transferible de persona a persona.

Para reclamar la garantía, un cliente debe haber comprado el producto a través de un distribuidor autorizado de CERWIN-VEGA ubicado en los Estados Unidos de América.

CERWIN-VEGA garantizará todas las piezas de repuesto y las reparaciones durante noventa (90) días a partir de la fecha de envío original.

ESTA GARANTÍA SE EXTIENDE SOLAMENTE AL COMPRADOR MINORISTA ORIGINAL Y NO PUEDE TRANSFERIRSE NI ASIGNARSE A PROPIETARIOS POSTERIORES.

A FIN DE VALIDAR SU GARANTÍA, Y COMO CONDICIÓN PREVIA A LA COBERTURA DE LA GARANTÍA A CONTINUACIÓN, DEBE REGISTRAR SU GARANTÍA DENTRO DE LOS QUINCE (15) DÍAS

Esta garantía está sujeta a las siguientes limitaciones:

Esta garantía no cubre los siguientes elementos enumerados a continuación:

- Cualquier mercancía que haya sido alterada o modificada de cualquier forma o cuyo número de serie haya sido manipulado o alterado.
- Cualquier mercancía cuya tarjeta de garantía haya sido alterada o sobre la cual se hayan dado datos falsos.
- Cualquier mercancía que haya resultado dañada por mal uso, negligencia u operación incorrecta.
- Cualquier mercancía que haya sido dañada por accidente, inundación, incendio, relámpago u otros actos de Dios.
- Daños de envío de cualquier tipo.
- Cualquier mercancía que haya estado sujeta a condiciones extremas de humedad o temperatura.
- Cualquier mercancía que se haya comprado a un distribuidor no autorizado, o sobre la cual se haya realizado una reparación o servicio no autorizado.

CERWIN-VEGA HOME NO OFRECE NINGUNA OTRA GARANTÍA EXPRESA DE NINGÚN TIPO.

TODAS LAS GARANTÍAS IMPLÍCITAS, INCLUIDAS LAS GARANTÍAS DE COMERCIALIZACIÓN E IDONEIDAD PARA UN PROPÓSITO EN PARTICULAR, QUE EXCEDAN LAS DISPOSICIONES ESPECÍFICAS DE ESTA GARANTÍA SE RENUNCIA Y EXCLUYE DE ESTA GARANTÍA.

ALGUNOS ESTADOS Y/O PAÍSES NO PERMITEN LA EXCLUSIÓN O LIMITACIÓN DE GARANTÍAS IMPLÍCITAS POR LO QUE LO ANTERIOR PUEDE NO SER APLICABLE EN SU CASO.

CERWIN-VEGA NO SERÁ RESPONSABLE DE NINGÚN DAÑO ESPECIAL, INDIRECTO CONSECUENTE, INCIDENTAL U OTROS DAÑOS SIMILARES SUFRIDO POR EL COMPRADOR O CUALQUIER TERCERO, INCLUYENDO

DESPUÉS DE LA FECHA ORIGINAL DE COMPRA. SU PRUEBA DE COMPRA O RECIBO DE VENTA DEBE ACOMPAÑAR TODAS LAS SOLICITUDES DE COBERTURA DE GARANTÍA .

SIN LIMITACIÓN, DAÑOS POR PÉRDIDA DE BENEFICIOS O NEGOCIOS O DAÑOS RESULTANTES DEL USO O RENDIMIENTO DE LA MERCANCÍA , YA SEA POR CONTRATO O POR AGRAVIO, INCLUSO SI CERWIN -VEGA O SU REPRESENTANTE AUTORIZADO HA SIDO ADVERTIDO DE LA POSIBILIDAD DE DICHOS DAÑOS, Y CERWIN-VEGA NO SERÁ RESPONSABLE DE NINGÚN GASTO, RECLAMACIÓN O JUICIO QUE SURJA O ESTÉ RELACIONADO CON CUALQUIERA DE LO ANTERIOR. PARA LA MERCANCÍA COMPRADA A UN DISTRIBUIDOR AUTORIZADO DE CERWIN-VEGA FUERA DE LOS EE. UU., CONTACTE AL DISTRIBUIDOR AL QUE COMPRÓ LA MERCANCÍA PARA EL MANEJO Y LA RESOLUCIÓN DE TODOS LOS PROBLEMAS DE GARANTÍA. PARA ESTAS COMPRAS, LA GARANTÍA DESCRITA ANTERIORMENTE NO ES APLICABLE. “

Para mayor información por favor visite:

WWW.CERWINVEGA.COM