

LOREX[®]

Halo Series
Lorex H20
E871AB

Quick Start Guide (EN)
Guide de configuration rapide (FR)
Guía de configuración rápida (ES)

lorex.com

EN – Safety Precautions

- Follow all instructions for safe use and handling of the product.
- Use the camera within given temperature, humidity and voltage levels noted in the camera specifications.
- Do not disassemble the camera.
- Do not point the camera directly at the sun or a source of intense light.
- Periodic cleaning may be required. Use a damp cloth only. Do not use any harsh, chemical-based cleaners.
- The supplied cable is rated for surface mounting only (Non-UL). Cables for in-wall and floor-to-floor installations are sold separately (CMR type). These and other cables are available at **lorex.com**.
- It is recommended to connect the camera to the NVR or an external PoE switch. If using a power adapter with this camera, a REGULATED power supply is REQUIRED (not included). Use of a non-regulated, non-conforming power supply can damage this product and voids the warranty.

EN – Disclaimers

- Use the camera only with compatible Lorex recorders. For a full list, visit **lorex.com/compatibility**.
- Not intended for submersion in water. Installation in a sheltered location recommended.
- This camera includes an Auto Mechanical IR Cut Filter. When the camera changes between Day/Night viewing modes, an audible clicking noise may be heard from the camera. This clicking is normal, and indicates that the camera filter is working.
- Audio recording and/or face recording without consent is illegal in certain jurisdictions. Lorex Corporation assumes no liability for use of its products that does not conform with local laws.

FR – Mesures de sécurité

- Veuillez suivre les directives pour assurer une utilisation et une manipulation sécuritaires du produit.
- Utilisez la caméra à la température donnée, aux niveaux d'humidité et de tension mentionnés dans les spécifications de la caméra.
- Ne pas démonter la caméra.
- Ne pas pointer votre caméra vers le soleil ou une source intense de lumière.
- Un nettoyage périodique peut s'avérer nécessaire. Utilisez un linge humide seulement. N'utilisez pas de nettoyeurs à base de produits chimiques abrasifs.
- Le câble fourni est conçu uniquement pour un montage en surface (Non-UL). Les câbles pour installations encastrées et verticales sont vendus séparément (type CMR). Ces câbles ainsi que d'autres types de câbles sont offerts sur **lorex.com**.
- Il est recommandé de brancher la caméra au NVR ou à un commutateur PoE externe. Si vous utilisez un bloc d'alimentation CC (non inclus) avec la caméra, une alimentation RÉGULÉE est NÉCESSAIRE pour l'utilisation de cette caméra. L'utilisation d'un bloc d'alimentation non régulé et non conforme peut endommager ce produit et annuler la garantie.

FR – Clauses de non-responsabilité

- Ne pas utiliser la caméra qu'avec des enregistreurs Lorex compatibles. Pour accéder à la liste complète, veuillez consulter : **lorex.com/compatibility**.
- Ne pas immerger l'appareil dans l'eau. Installation recommandée dans un emplacement couvert.
- Cet appareil comprend un filtre coupe-IR mécanique autonome. Lorsque la caméra passe du mode diurne au mode nocturne, un bruit de clic peut être entendu provenant de la caméra. Ce clic est normal et indique que le filtre de l'appareil photo fonctionne.
- L'enregistrement audio ou du visage sans consentement est illégal dans certaines juridictions. Lorex Corporation décline toute responsabilité concernant l'usage de produits non conformes aux lois locales.

ES – Precauciones de seguridad

- Siga todas las instrucciones para usar y manejar el producto de manera segura.
- Use la cámara dentro de la temperatura indicada, la humedad y los niveles de voltaje indicados en las especificaciones de la cámara.
- No desarme la cámara.
- No apunte la cámara directamente hacia el sol o fuentes de luz intensa.
- Es posible que se requiera una limpieza periódica. Utilice solamente un paño humedecido. No utilice limpiadores abrasivos o de base química.
- El cable de extensión proporcionado está indicado solamente para el montaje sobre una superficie (No-UL). Los cables para instalaciones dentro de la pared o piso a piso se venden por separado (tipo CMR). Estos y otros cables están disponibles en lorex.com.
- Se recomienda conectar la cámara a la NVR o a un interruptor PoE externo. Si utiliza un adaptador de alimentación de CC (no incluido) con la cámara, se REQUIERE una fuente de alimentación REGULADA para utilizar con esta cámara. El uso de una fuente de alimentación que no esté en conformidad con las normas y no regulada puede dañar este producto y anula la garantía.

ES – Descargo de responsabilidad

- Utilice la cámara solo con grabadoras Lorex compatibles. Para obtener una lista completa, visite: lorex.com/compatibility.
- No está diseñado para sumergirse en el agua. Se recomienda la instalación en una ubicación resguardada.
- Esta cámara incluye un filtro de corte de IR mecánico automático. Cuando la cámara pasa del modo de visualización diurno al modo nocturno y viceversa, puede oírse un clic que proviene de la cámara. Este sonido es normal e indica que el filtro de la cámara está funcionando.
- La grabación o la grabación de rostros sin consentimiento es ilegal en ciertas jurisdicciones. Lorex Corporation no asume responsabilidad alguna por el uso de sus productos de modos que no cumplan con las leyes locales.

3

What's Included • Ce qui est inclu • Qué está incluido

Note: Based on 1 camera / Basé sur 1 caméra / Basado en 1 cámara



4K Dual Lens Bullet Camera
Cámara ogivale double objectif 4K
Cámara tipo bala de doble lente 4K

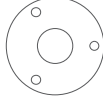

Mounting Template
Gabarit de montage
Plantilla de montaje



Anchors & Screws (4x)
Ancrages & vis
Anclajes & tornillos



Ethernet Extension Cable
Cable de rallonge Ethernet
Cable de extensión Ethernet

Tools Needed / Outils nécessaires / Herramientas necesarias:

- Drill
Perceuse / Taladro
- Screwdriver
Tournevis / Destornillador

4

Overview • Aperçu • Descripción general

1. **Microphone**
Microphone
Micrófono
2. **Dual Lens**
Double objectif
Doble lente
3. **Smart Security Lighting**
Éclairage de sécurité intelligent
Iluminación de seguridad inteligente
4. **IR (Infrared) Light (x3)**
Voyant IR (infrarouge)
Luz IR (infrarroja)
5. **Warning Light (x2)**
Lumières d'alarme
Luz de alerta
6. **Adjustment Screw (x2)**
Vis de réglage
Tornillo de ajuste
7. **Camera Base**
Base de la caméra
Base de la cámara
8. **MicroSD Card Slot**
Fente pour carte MicroSD
Ranura para tarjeta MicroSD
9. **Reset Button***
Bouton de réinitialisation
Botón de reinicio
10. **Speaker & Siren**
Haut-parleur et Sirène
Altavoz y Sirena
11. **Cable Notch**
Encoche du câble
Ranura para cables

*Press and hold for 10 seconds

Appuyer et maintenir enfoncé pendant 10 secondes

Mantenga presionado por 10 segundos

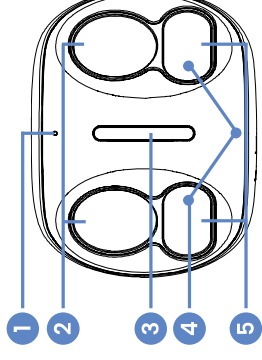

FRONT
AVANT / PARTIE FRONTAL

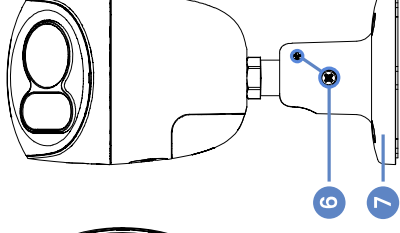

SIDE
CÔTÉ / SP

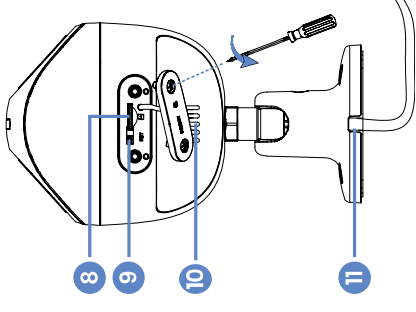

BOTTOM
BAS / SP

EN – Camera Placement Tips

- ⚠ Important!** Ensure the mounting surface can support at least 3 times your camera's weight.
- Location:** Place your camera in a wide, open space. Avoid placing it near any obstructions.
- Height:** Install your camera at a height of 10 ft (3 m) above the ground.
- Angle:** Angle your camera outwards by 15°. Avoid angles greater than 30°.
- Distance:** Place your camera within 22-65 ft (7-20 m) of points of interest.

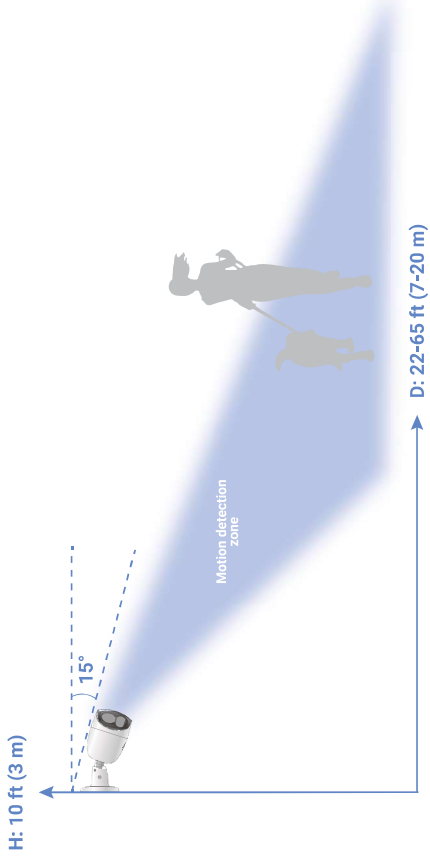

7

FR – Conseils pour l'installation de la caméra

- ⚠ Important !** Assurez-vous que la surface de montage peut supporter au moins 3 fois le poids de votre caméra.
- Emplacement :** Placez votre caméra dans un espace large et ouvert. Évitez de la placer près d'obstructions.
- Hauteur :** Installez votre caméra à une hauteur de 3 mètres au-dessus du sol.
- Angle :** Inclinez votre caméra de 15° pour qu'elle soit orientée vers l'extérieur. Évitez des angles supérieurs à 30°.
- Distance :** Positionnez votre caméra de 7 à 20 mètres des points d'intérêt.

ES – Consejos de colocación de la cámara

- ⚠ ¡Importante!** Asegúrese de que la superficie de montaje pueda soportar al menos 3 veces el peso de su cámara.
- Ubicación:** Coloque su cámara en un espacio amplio y abierto. Evite colocarla cerca de obstrucciones.
- Altura:** Instale su cámara a una altura de 3 metros sobre el suelo.
- Ángulo:** Incline su cámara 15° hacia afuera. Evite ángulos superiores a 30°.
- Distancia:** Posicione su cámara a una distancia de 7 a 20 metros de los puntos de interés.

8

EN – Camera Mounting

1. Use the mounting template to drill holes for screws, then insert the drywall anchors. Drill a hole for the camera's cable if you plan to run it through the mounting surface.
2. Use the screws to mount the camera base to the surface. If you are running cables along a wall/ceiling, make sure to pass the cable through the cable notch.
3. Feed the camera's cable through the camera base, then connect the cables (see page 12).
4. Loosen the adjustment screws and position your camera as needed, then tighten to secure it in place.
5. Remove the vinyl film from the camera lens once your installation is complete.

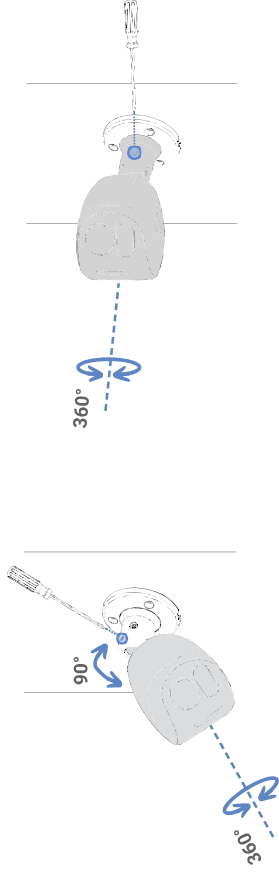

Mounting Screw

Vis de montage
Tornillos de montaje

Drywall Anchor

Chevilles pour cloison sèche
Taquetes para yeso

Mounting Template

Gabarit de montage
Plantilla de montaje

Mounting Surface

Surface de montage
Superficie de montaje

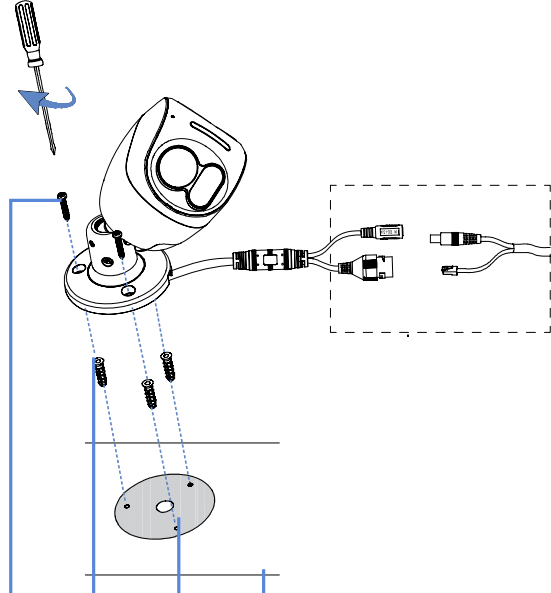

FR – Montage de la caméra

1. Utilisez le gabarit de montage pour percer les trous pour les vis, puis insérer les chevilles pour cloison sèche. Perceur un trou pour le câble de la caméra s'il est prévu de le faire passer par la surface de montage.
2. Utilisez les vis pour fixer la base de la caméra à la surface. Si vous faites passer les câbles le long du mur/plafond, veillez à les passer par l'encoche.
3. Faire passer le câble de la caméra dans la base de la caméra, puis raccorder les câbles (voir page 12).
4. Desserrer la vis de réglage et ajuster la position de la caméra si nécessaire, puis la serrer pour la fixer en place.
5. Retirez le film de protection en vinyle de la lentille de la caméra une fois l'installation terminée.

ES – Montaje de la cámara

1. Utilice la plantilla de montaje para taladrar los orificios para los tornillos y, luego, inserte los anclajes para paneles de yeso. Taladre un orificio para el cable de la cámara si desea pasarlo a través de la superficie de montaje.
2. Utilice los tornillos para montar la base de la cámara sobre la superficie. Si colocará los cables a lo largo de una pared/el techo, recuerde pasarlos por la ranura para cables.
3. Pase el cable de la cámara por la base de la cámara y, luego, conecte los cables (consulte la página 12).
4. Afoje el tornillo de ajuste y ajuste la posición de su cámara según sea necesario, luego ajústelo para asegurarlo en su lugar.
5. Una vez que la instalación esté completa, retire la película de vinilo de la lente de la cámara.

EN – Camera Connection

Connect your camera directly to your recorder using the camera's Ethernet extension cable.

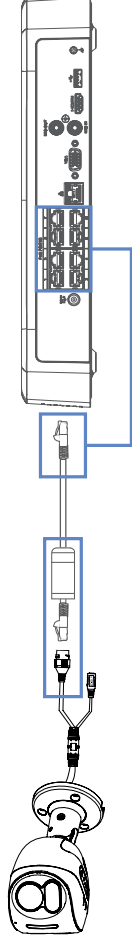

FR – Branchement de la caméra

Connecter la caméra directement à votre enregistreur en utilisant le câble de rallonge Ethernet de la caméra.

ES – Conectar su cámara

Conecte la cámara directamente a la grabadora mediante el cable de extensión Ethernet de la cámara.

EN – Weather-resistant Cap

Twist the Ethernet extension cable's pre-attached weather-resistant cap securely onto your camera's Ethernet connector. If exposed to regular precipitation, seal the cap with silicone and electrical tape.

FR – Capuchon résistant aux intempéries

Tourner fermement le capuchon résistant aux intempéries pré-installé couvre à la fois le connecteur Ethernet de la caméra et la fiche de rallonge Ethernet. En cas d'exposition à des précipitations régulières, sceller le capuchon avec du silicone et du ruban électrique.

ES – Tapa resistente a la intemperie

Gire la tapa resistente a la intemperie preacoplada cubre el conector Ethernet de la cámara y el enchufe de extensión Ethernet. Si se expone a precipitaciones regulares, selle la tapa con silicona y cinta aislante.

13

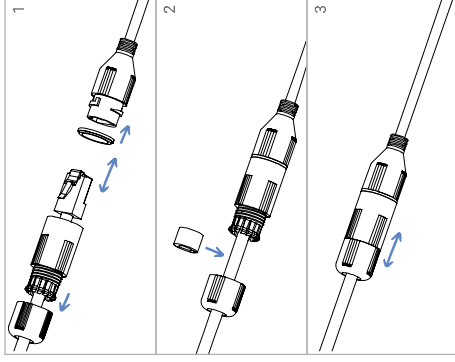

Need Help? • Besoin d'aide? • ¿Necesita ayuda?

For related support, scan the QR code or visit:
Pour obtenir une assistance connexe, balayer le code QR ou consulter le site :
Para obtener asistencia relacionada, escanee el código QR o visite:



help.lorex.com/E871AB

Register Your Product • Enregistrez votre produit • Registre su producto

Please see our full Terms of Service and Limited Hardware Warranty Policy at:

Veillez lire nos Termes de Service et notre Politique de Garantie Matérielle Limitée sur le site:

Por favor consulte todos los Términos de nuestros Servicios y la Política de Garantía Limitada de Hardware en:

lorex.com/warranty

14

Copyright © 2023 Lorex Technology Inc.
As our products are subject to continuous improvement, Lorex reserves the right to modify product design, specifications and prices, without notice and without incurring any obligation. E&OE. All rights reserved.

LOREX

lorex.com
help.lorex.com/E87IAB

E87IAB_QSG_EN-FR-ES_R2