



GAME DAY PARTY

User Guide	English (3 – 9)
Guía del usuario	Español (10 – 16)
Guide d'utilisation	Français (17 – 23)
Guida per l'uso	Italiano (24 – 30)
Benutzerhandbuch	Deutsch (31 – 37)
Gebruikershandleiding	Nederlands (38 – 45)
Appendix	English (46)

User Guide (English)

Introduction

Thank you for purchasing Game Day Party. At ION, your entertainment is as important to us as it is to you. That's why we design our products with one thing in mind—to make your life more fun and more convenient.

Note: Before you first use the product, please fully charge the battery. Your unit was purposely shipped with a reduced battery charge to ensure safe transit.

Use the included power cable to connect the unit to a power outlet and let it charge for up to 5 hours. This helps ensure the longest life for your battery.

Box Contents

Game Day Party
 Power Cable (2-pin IEC)
 Quickstart Guide
 Safety & Warranty Manual

Support

For the latest information about this product (documentation, technical specifications, system requirements, compatibility information, etc.) and product registration, visit ionaudio.com.

For additional product support, visit ionaudio.com/support.

Rechargeable Batteries

Rechargeable lead-acid batteries are the same type used in automobiles. As with your car battery, how you use this battery has a significant impact on its lifespan. With proper use and treatment, a lead-acid battery can last for years. Here are some recommendations for getting the longest life from the internal battery.

- General Usage** Charge fully before use.
 Charge fully before storing.
- Storage** For best product longevity, do not store at exceedingly hot (greater than 90°F / 32°C) or exceedingly cold (less than 32°F / 0°C) temperatures.
 It is acceptable to leave your sound system plugged in. This will not overcharge the battery.
 If you leave the battery level low and do not charge it for 3 months, it may permanently lose capacity.
- Repair** If the battery fails to charge, check the fuse near the power cable input. If the fuse is not intact, please replace it.
 The battery can be replaced (details in the Technical Specifications).
 For Warranty and Parts, visit ionaudio.com.
- Disposal** Bring the unit to a recycling center or dispose of in accordance with local ordinances.

Quick Setup

Getting Started

1. Make sure all items listed in the **Box Contents** are included in the box.
2. **READ THE SAFETY & WARRANTY MANUAL BEFORE USING THE PRODUCT.**
3. **MAKE SURE THE BATTERY IS COMPLETELY CHARGED PRIOR TO FIRST USE FOR MAXIMUM BATTERY LIFE.**
4. Study the connection diagram.
5. Ensure the **Volume** on Game Day Party is at zero.
6. Connect your devices.
7. Raise the volume to a comfortable level.
8. Return the **Volume** to zero when you are finished using Game Day Party.

Connection Diagram

Items not listed under the **Box Contents** are sold separately.

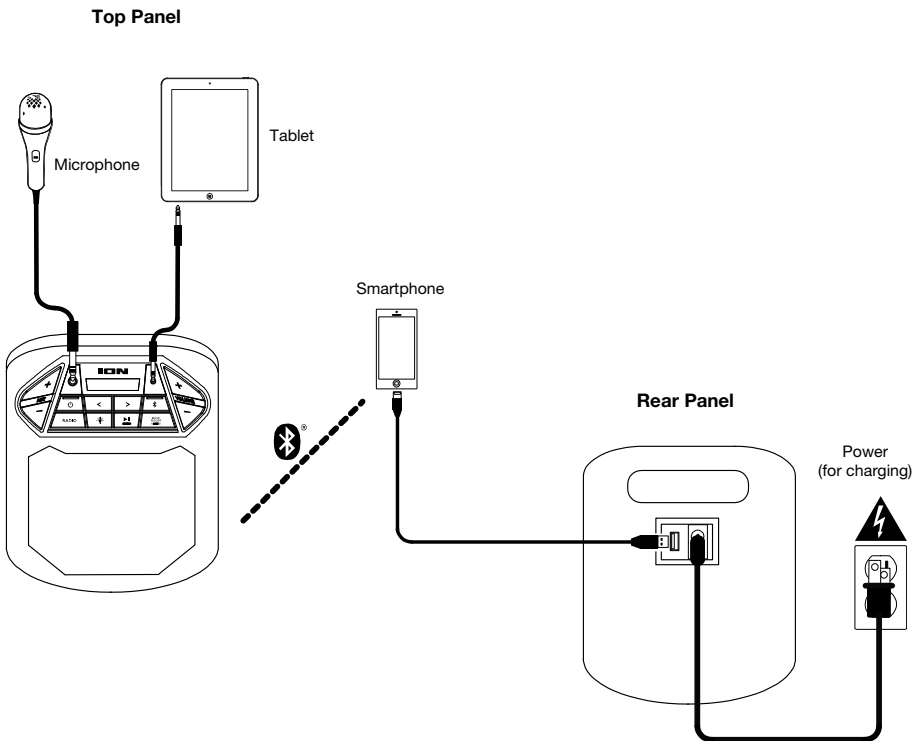

Features

Front Panel

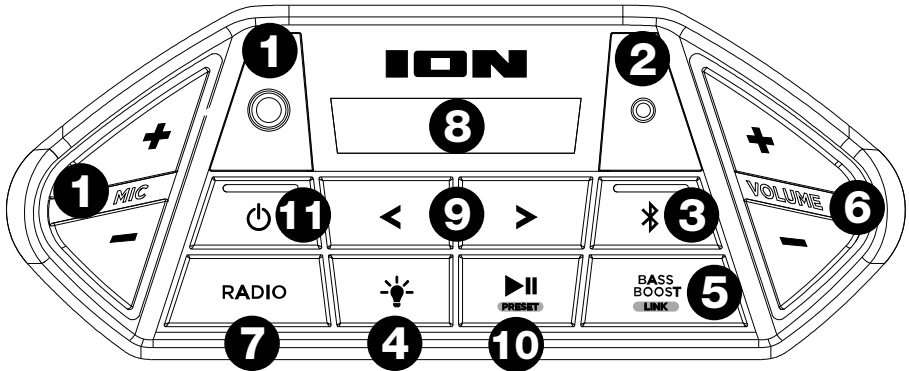

- 1. Microphone Input with Volume Control (1/4"):** This mono input accepts a 1/4" (6.35 mm) audio source such as a microphone, guitar, or other musical instrument.
- 2. Auxiliary Input (1/8"):** This stereo 3.5 mm (1/8") input can be used to connect a CD player, MP3 player, or other audio source.
- 3. Bluetooth Button:** Press and release the Bluetooth button to pair to a Bluetooth device. Tap this button to disconnect a paired Bluetooth device. Double press this button to disable (or enable) the voice prompts.
- 4. Lights Button:** Press this button to select how the lights function:
 - **Color Cycle:** The lights slowly glow and cycle through colors. Press and hold the light mode button to freeze the lights on one color.
 - **Beat Sync:** The lights react to the beat of the music. If there is no music playing, the lights will cycle through colors.
 - **Static Color:** The lights are lit solidly white.
 - **Off:** The lights turn off.
- 5. Bass Boost /Link:** Press this button to enhance the overall bass frequency response by +4 dB for the Radio, Bluetooth, and Aux input sources. Press and hold this button to start stereo-linking to another Game Day Party speaker. Double press this button to disconnect the link to another Game Day Party speaker.
- 6. Volume:** This adjusts the speaker's main mix volume, which includes the Microphone Input, Auxiliary Input, Radio, and the audio of a paired Bluetooth device.
- 7. Radio Selector:** This button sets the radio to FM or turns the radio off. Make sure to pause any Bluetooth or Aux music source before turning on the radio.

8. **Display:** Displays the current radio station, battery status, and Bluetooth status.
- **Charging Indicator:**
 - When the power cable is connected, movement of the battery segments shows the battery is charging. When fully charged, all battery segments will be lit without blinking.
 - When the power cable is disconnected, the battery segment shows the level of the battery.
 - When the battery level is low, the bottom battery segment will blink.
 - If a front panel button is not pressed within 60 seconds, the battery level indicator will turn off (to save energy). The battery level indicator will reappear when any button is pressed. Also, when the battery gets to the lowest battery icon segment, the battery level indicator will turn back on.
 - **Lightning Bolt Icon:** The lightning bolt icon will illuminate when the power cable is connected to wall power.
 - **Bluetooth Icon:** The Bluetooth icon will be lit solid when a device is paired to Game Day Party.
 - **Power Icon:** The power icon will be lit when Game Day Party is powered on. The power icon will not be lit when Game Day Party is powered off.
 - **Bass Boost Icon:** The Bass Boost icon will be on when the Bass Boost function is activated. The icon will be off when the function is deactivated.
 - **Link Icon:** The Link icon will be on when stereo-linked to another speaker. The Link icon will be off when a single speaker is used.
9. **Tune/Track Buttons:** Tap these buttons to tune in a radio station or go to the previous/next track on a Bluetooth-connected device. To "seek" (jump to the next available station), hold either button down for a few seconds until it starts to seek a station. The unit will remember the last station it was on and start at that station when powered off and on again.
- Note:** With some apps, pressing the **Track <** button or **Track >** button may go to another playlist or music genre.
10. **Play/Pause/Preset:** Press to play or pause a track from a connected Bluetooth device. In Radio Mode, press and release this button to select a previously saved preset station. See the section **Using the Radio** for more details on saving and recalling presets.
11. **Power ON/OFF Switch:** Press and hold this button for 3 seconds to power Game Day Party on/off. Please note that while Game Day Party is connected to a power source, it does not need to be powered on to charge the battery. When the power is on, the display will show the decimal icon or your current radio station.

Rear Panel

1. **USB Charging Port:** Connect your device's charge cable here to charge it. USB charging only functions when the unit's power is turned on.

Note: To charge smartphones and tablets faster, put the device's screen to sleep.

2. **Power Cable Input:** Insert the included power cable here to charge the unit. Note that the Game Day Party can be used with the power cable while it simultaneously charges the battery.

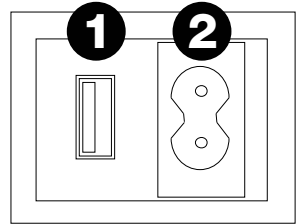

Operation

Pairing a Bluetooth Device

1. Turn on your Bluetooth device.
2. Power on Game Day Party. Press and release the Bluetooth button to enter Bluetooth pairing mode. *
3. Navigate to your Bluetooth device's setup screen, find **Game Day Party** and connect.

Note: If your Bluetooth device prompts for a pairing code, enter "0000".

4. The Bluetooth icon will be lit solid when a device is "paired" to Game Day Party. *

Note: Users should consider updating their OS if experiencing trouble with pairing or playing music.

5. Tap the Bluetooth button to disconnect a paired Bluetooth device. *
6. To connect to another Bluetooth device, repeat steps 3-4.

Note: Maximum range will be achieved when using devices with Bluetooth 4.0.

* **Tip:** If you would like to disable (or enable) the voice prompts, double press the **Bluetooth** button.

Using the Radio

Selecting a Radio Station:

1. Press the **Radio** button.
2. Select a radio station using the </> buttons.

Saving a preset:

1. Press the **Radio** button and select a radio station that you want to save to a preset location using the </> buttons.
2. Press and hold **Play/Pause** for 1 second. A preset number will appear on the screen.
3. Use the </> buttons to select which preset you want to save it to.
4. Press **Play/Pause** to confirm. **SAV** will appear on the screen.

Selecting a preset:

1. Press the **Radio** button.
2. Press **Play/Pause** to cycle through the saved presets.

Stereo-Linking Two Game Day Party Speakers

To link two Game Day Party speakers together for stereo sound:

1. Press and hold the **Bass Boost / Link** button on both speakers to enter Stereo-Link mode. A tone will be heard and the word LINK will blink when in the process of linking to the second speaker. Once a link has been established, the word LINK will be lit solid.

Note: The linking process can take up to a minute to complete. The closer the two speakers are to each other, the quicker the linking process occurs.

2. Once the two speakers are linked, press and release the **Bluetooth** button on either speaker to begin the Bluetooth pairing process. The speaker you use for Bluetooth pairing will serve as the primary speaker. On its **Display** screen, the Bluetooth icon will flash to indicate that Bluetooth pairing is in process.
3. Navigate to your Bluetooth device's setup screen, find **Game Day Party** and connect. When your Bluetooth device is connected, the Bluetooth icon will be lit solid on the primary speaker's **Display**, and you will be able to play audio from the Bluetooth device through your two linked speakers.

Note: If you would like to reverse which speaker plays the left channel audio and which plays the right channel, press and hold the **Bluetooth** button on either speaker.

4. To unpair the Bluetooth device, press and release the **Bluetooth** button on the primary speaker. To disconnect/cancel linking between the two speakers, double press the **Bass Boost / Link** button.

Troubleshooting

If the unit is not charging: Make sure the power cable is properly connected to the power input and the power outlet.

If the sound is distorted: Try lowering the volume control of your sound source, musical instrument, or microphone. Also, try to reduce the overall volume of Game Day Party using the **Volume** buttons.

If there is too much bass: Try adjusting the tone or EQ control on your sound source to lower the bass level. This will allow you to play the music louder before clipping (distortion) occurs.

If there is a high-pitched whistling noise when using microphones: This is probably feedback. Point the microphone away from the speaker.

If you can't hear the microphone over the music volume: Turn down the music volume from your source.

If you can't play music from a flash drive: The USB port is only for charging USB devices.

If you cannot connect your audio device to Game Day Party via Bluetooth:

- Have your audio device (e.g., smartphone or tablet) and Game Day Party as close together as possible while trying to connect. Make sure both the audio device and Game Day Party are unobstructed by walls, furniture, etc.
- Reset the Bluetooth connection on Game Day Party to disconnect Game Day Party from any other audio device and restart the search process. If this does not work right away, power off Game Day Party and then power it back on. See [Pairing a Bluetooth Device](#) for more information.
- Reset the Bluetooth connection on your audio device by turning Bluetooth off and back on. You can find this under the Bluetooth menu in the Settings for your phone or other audio device.

If this does not work, and you have connected to Game Day Party before, find Game Day Party in the list of available or previously connected devices in your audio device's Bluetooth menu, tap the "gear" or "i" icon located next to it and then select **Unpair** or **Forget**. Turn Game Day Party off and back on and try pairing again once it reappears in your available devices list.

Note: If Game Day Party has been paired to another audio device recently that is still within range, you may need to repeat this process with that audio device to fully disconnect.

If you experience audio dropouts while playing music from a Bluetooth device, this may be happening because your unit is trying to link to another speaker. This can occur if you power off a speaker that was linked to your unit or if you have just turned on your unit and it is in Stereo-Link mode. To stop the audio dropouts, exit Stereo-Link mode by double-pressing the **Link** button. Alternatively, you can wait for your unit to link to another Game Day Party speaker if there is one within range.

If you would like to stop your speaker from automatically linking when you power it on, make sure you double-press the **Link** button to exit Stereo-Link mode before you power it off.

Guía del usuario (Español)

Introducción

Gracias por comprar el Game Day Party. En ION, su entretenimiento es tan importante para nosotros como para usted. Por eso es que diseñamos nuestros productos con una sola cosa en mente—hacer que su vida sea más divertida y cómoda.

Nota: Antes de utilizar por primera vez el producto, cargue completamente la batería. Su unidad se despachó intencionalmente con una carga reducida de la batería por razones de seguridad en el tránsito.

Utilice el cable del suministro eléctrico incluido para conectar la unidad a una toma de corriente y permita que la unidad se cargue durante hasta 5 horas. Esto contribuye a asegurar la vida útil más larga de su batería.

Contenido de la caja

Game Day Party
Cable de alimentación (2-patillas IEC)
Guía de inicio rápido
Manual sobre la seguridad y garantía

Soporte

Para obtener la información más reciente acerca de este producto (documentación, especificaciones técnicas, requisitos de sistema, información de compatibilidad, etc.) y registrarlo, visite ionaudio.com.

Para obtener soporte adicional del producto, visite ionaudio.com/support.

Baterías recargables

Las baterías de plomo-ácido recargables son del mismo tipo que se usa en los automóviles. Como sucede con la batería del auto, la manera en que use esta batería tiene gran influencia sobre la duración de su vida útil. Con un uso y tratamiento correctos, una batería de plomo-ácido puede durar varios años. He aquí algunas recomendaciones para prolongar la vida útil de la batería interna.

Uso General	Cargar completamente antes de utilizar. Cargar completamente antes de almacenar.
Almacenamiento	Para lograr la mayor longevidad del producto, no lo almacene a temperaturas muy altas (superiores 90 °F / 32 °C) o muy frías (inferiores a 32 °F / 0 °C). Es aceptable dejar su sistema de sonido enchufado. No sobrecargará la batería. Si deja que el nivel de la batería baje y no la carga durante 3 meses, puede perder permanentemente su capacidad.
Reparación	Si la batería no se carga, compruebe el fusible cerca de la entrada del cable de alimentación. Si el fusible no está intacto, replácelo. La batería puede remplazarse (consulte los detalles en la sección Especificaciones técnicas). Por la garantía y las piezas de repuesto, visitando ionaudio.com .
Disposición final	Lleve la unidad a un centro de reciclaje o deséchela de acuerdo a las ordenanzas locales.

Instalación rápida

Para comenzar

1. Asegúrese de que todos los artículos indicados en **Contenido de la caja** estén incluidos en ella.
2. **LEA EL MANUAL SOBRE LA SEGURIDAD Y LA GARANTÍA ANTES DE UTILIZAR EL PRODUCTO.**
3. **PARA ASEGURAR UNA MÁXIMA VIDA ÚTIL DE LA BATERÍA, ASEGÚRESE DE QUE ESTÉ COMPLETAMENTE CARGADA ANTES DE UTILIZARLA POR PRIMERA VEZ.**
4. Estudie el diagrama de conexión.
5. Asegúrese de que el **control de volumen** del Game Day Party esté en cero.
6. Conecte sus dispositivos.
7. Suba el volumen hasta un nivel confortable.
8. Regrese el **control de volumen** a cero cuando termine de usar el Game Day Party.

Diagrama de conexión

Los elementos que no se enumeran en **Contenido de la caja** se venden por separado.

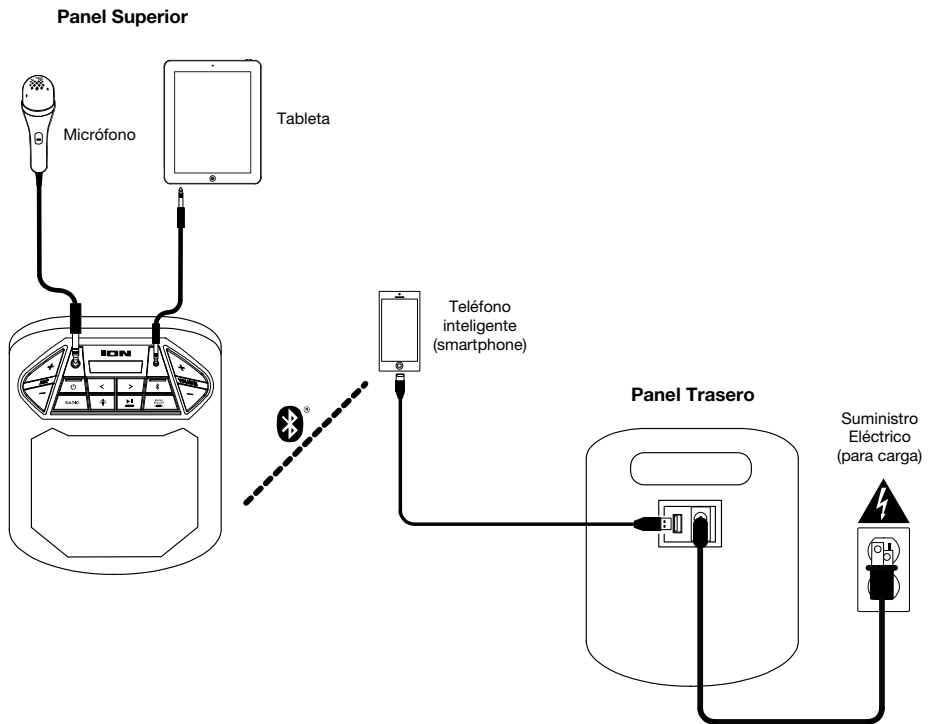

Características

Panel frontal

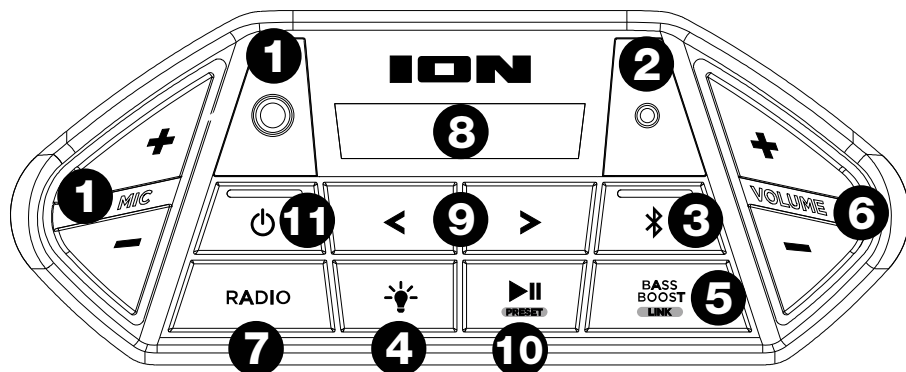

- Entrada para micrófono con control de volumen (1/4 pulg.):** Esta entrada mono admite una fuente de audio de 1/4" (6,35 mm) tal como un micrófono, una guitarra u otro instrumento musical.
- Entrada auxiliar (1/8 pulg.):** Esta entrada de 3,5 mm (1/8 pulg.) estéreo se puede usar para conectar un reproductor de CD, MP3 u otra fuente de audio.
- Botón de Bluetooth:** Presione y suelte el botón Bluetooth para vincular a un dispositivo Bluetooth. Toque ligeramente el botón Bluetooth para desconectar un dispositivo Bluetooth apareado. Presione dos veces este botón para desactivar (o activar) los avisos de voz.
- Botón de modo de luz:** Pulse este botón para seleccionar el funcionamiento de las luces:
 - **Ciclo de color:** Las luces brillan suavemente y cambian de un color a otro. Mantenga pulsado el botón de modo de luz para congelar las luces en un color.
 - **Sincronización con el ritmo:** Las luces reaccionan al ritmo de la música.
 - **Color estático:** Las luces se encienden de blanco permanentemente.
 - **Apagadas:** Las luces se apagan.
- Bass Boost / Enlace:** Pulse este botón para mejorar la respuesta en frecuencia general de los graves en +4 dB para las fuentes de entrada de Radio, Bluetooth, y Aux. Mantenga pulsado este botón para comenzar el enlace estéreo con otro altavoz Game Day Party. Presione dos veces este botón para interrumpir el enlace estéreo con otro altavoz Game Day Party.
- Control de volumen:** Este control ajusta el volumen de la mezcla principal del altavoz, que incluye la entrada de micrófono, la entrada auxiliar, el sintonizador y el audio de un dispositivo Bluetooth apareado.
- Selector de radio:** Este botón ajusta la radio a FM o la apaga. Asegúrese de pausar cualquier fuente de música Bluetooth o Aux antes de encender la radio.

8. **Pantalla:** Muestra la emisora de radio actual, el estado de la batería, el estado del Bluetooth y el estado del enlace.
- **Indicador de carga:**
 - Con el indicador de carga de la batería, cuando el cable de alimentación está conectado, el movimiento de los segmentos de la batería muestra que se está cargando. Una vez completamente cargada, todos los segmentos de la batería estarán encendidos sin parpadear.
 - Cuando se desconecta el cable de corriente, el segmento de la batería muestra en nivel de la misma.
 - Cuando el nivel de la batería sea bajo, parpadeará el segmento inferior de la batería.
 - Si no se pulsa ningún botón del panel delantero en los siguientes 60 segundos, el indicador de nivel de batería se apagará (para ahorrar energía). El indicador de nivel de la batería volverá a aparecer cuando se pulse algún botón. Además, cuando la batería llegue al segmento más bajo del icono de la batería, el indicador de nivel de la batería volverá a encenderse.
 - **Icono del relámpago:** El icono del relámpago se encenderá cuando el cable de corriente esté conectado a una toma de corriente de pared.
 - **Icono de Bluetooth:** El icono de Bluetooth se enciende con luz azul continua cuando hay un dispositivo apareado al Game Day Party.
 - **Icono de encendido:** El icono de encendido se encenderá cuando el Game Day Party se encienda. Este icono de encendido no se encenderá cuando Game Day Party está apagado.
 - **Icono de Bass Boost:** El icono de Bass Boost se iluminará cuando la función esté activada. El icono estará apagado cuando la función esté desactivada.
 - **Icono de enlace:** El icono de enlace estará encendido cuando se haya concretado el enlace estéreo con otro altavoz. El icono de enlace estará apagado cuando se utilice un solo altavoz.
9. **Botones de sintonizador/pista:** Toque ligeramente estos botones para sintonizar una emisora de radio o pasar a la pista anterior/siguiente de un dispositivo Bluetooth conectado. Para "buscar" (saltar a la siguiente emisora disponible), mantenga pulsado cualquier botón durante unos segundos hasta que empieza a buscar la emisora. La unidad recuerda la última emisora que estaba sintonizada y comienza en esa emisora cuando la apaga y enciende nuevamente.
- Nota:** En algunas aplicaciones, pulsar los botones **Track <** o **Track >** hará que vaya a otra lista de reproducción o género musical.
10. **Reproducir/Pausa/Preset:** Pulse para reproducir o hacer pausa en una pista de un dispositivo Bluetooth conectado. En modo de radio, Pulse y suelte este botón para seleccionar una emisora preprogramada guardada previamente. Consulte la sección **Cómo usar la radio** para obtener más detalles sobre cómo guardar y recuperar presets.
11. **Interruptor de encendido/apagado:** Mantenga pulsado este botón durante 3 segundos para encender o apagar el Game Day Party. Tenga en cuenta que mientras el Game Day Party está conectado a un suministro eléctrico, no es necesario encenderlo para que cargue la batería. Cuando el altavoz está encendido, la pantalla mostrará el icono de decimal o su emisora de radio actual.

Panel trasero

1. **Puerto de carga USB:** Conecte aquí el cable de carga de su dispositivo para cargarlo. La carga por USB funciona solamente cuando la unidad está encendida.

Nota: Para cargar teléfonos inteligentes (smartphones) y tabletas más rápido, ponga la pantalla del dispositivo en estado de reposo.

2. **Entrada del cavo de alimentación:** Inserte aquí el cable de alimentación incluido para alimentación la unidad. Tenga en cuenta que el Game Day Party puede funcionar con el adaptador de potencia mientras se carga simultáneamente la batería.

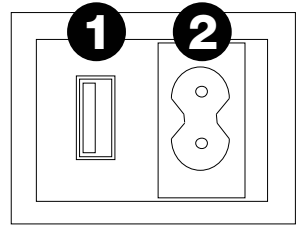

Funcionamiento

Apareamiento de un dispositivo Bluetooth

1. Encienda su dispositivo Bluetooth.
2. Encienda el Game Day Party. Presione y suelte el botón Bluetooth para vincular a un dispositivo Bluetooth. *
3. Navegue a la pantalla de configuración de su dispositivo Bluetooth, busque **Game Day Party** y conecte.

Nota: Si su dispositivo Bluetooth solicita un código de apareamiento, ingrese "0000".

4. El icono de Bluetooth se enciende con luz azul continua cuando hay un dispositivo apareado al Game Day Party. *

Nota: Los usuarios deben considerar la actualización de su sistema operativo (OS) si experimentan problemas con el apareamiento o la reproducción de música.

5. Toque ligeramente el botón Bluetooth para desconectar un dispositivo Bluetooth apareado. *
6. Para conectarse a otro dispositivo Bluetooth, repita los pasos 3 y 4.

Nota: El alcance máximo se logra cuando se utilizan dispositivos con Bluetooth 4.0 o superior.

* **Consejo:** Si desea desactivar (o activar) los avisos de voz, pulse dos veces el botón Bluetooth.

Cómo usar la radio

Selección de una estación de radio:

1. Pulse el botón **Radio**.
2. Seleccione una estación de radio utilizando los botones </>.

Guardado de presets:

1. Pulse el botón **Radio** y seleccionar una estación de radio que desee guardar en una ubicación de preset utilizando los botones </>.
2. Mantenga pulsado **reproducción/pausa** durante 1 segundo. Aparecerá un número de preset en la pantalla.
3. Utilice los botones </> para seleccionar el preset en el cual desea grabarla.
4. Pulse **reproducir/pausa** para confirmar. Aparecerá **SAV** (guardar) en la pantalla.

Selección de presets:

1. Pulse el botón **Radio**.
2. Pulse **reproducir/pausa** para recorrer los presets guardados.

Cómo realizar el enlace estéreo entre dos altavoces Game Day Party

Cómo enlazar dos altavoces Game Day Party entre sí para lograr un sonido estéreo:

1. Mantenga pulsado el botón **Bass Boost / Link** en ambos altavoces para ingresar al modo de enlace estéreo. Se escuchará un tono y la palabra LINK parpadeará cuando esté en proceso de apareamiento con el segundo altavoz. Una vez establecido el enlace, la palabra LINK quedará encendida permanentemente.

Nota: El proceso de enlace puede demorar hasta un minuto en completarse. Mientras más cerca se encuentre ambos altavoces entre sí, más rápido ocurrirá el proceso de enlace.

2. Una vez enlazados ambos altavoces, pulse y suelte el botón **Bluetooth** en cualquiera de los dos altavoces para comenzar el proceso de apareamiento Bluetooth. El altavoz que utilice para el apareamiento Bluetooth será el altavoz maestro. El icono Bluetooth parpadeará en su **pantalla** para indicar que el proceso de apareamiento Bluetooth está en marcha.
3. Navegue a la pantalla de configuración de su dispositivo Bluetooth, busque **Game Day Party** y establezca la conexión. Cuando el dispositivo Bluetooth está conectado, el icono Bluetooth quedará permanentemente encendido en la **pantalla** del altavoz maestro y será capaz de reproducir audio proveniente desde su dispositivo Bluetooth a través de sus dos altavoces enlazados.

Nota: Si desea hacer que el altavoz que reproduce el audio del canal izquierdo reproduzca el del canal derecho y viceversa, mantenga pulsado el botón **Bluetooth** en cualquier altavoz.

4. Parar desaparecer el dispositivo Bluetooth, pulse suelte el botón **Bluetooth** en el altavoz maestro. Para desconectar/cancelar el enlace entre dos altavoces, pulsado dos veces el botón **Bass Boost / Link**.

Solución de problemas

Si la unidad no se carga: Asegúrese de que el cable de alimentación esté conectado correctamente a la entrada de corriente y a la toma de corriente.

Si el sonido está distorsionado: Pruebe bajando el control de volumen de su fuente de sonido o instrumento musical. Pruebe también reduciendo el **volumen** del Game Day Party.

Si los graves son demasiado fuertes: Intente ajustando el control de tono o ecualización de su Game Day Party o fuente de sonido para reducir el nivel de graves. De esta forma podrá reproducir la música con más volumen antes de que se produzca el recorte (distorsión).

Si hay un silbido agudo cuando se usa un micrófono: Probablemente sea realimentación. Apunte el micrófono apartándolo del altavoz.

Si no puede oír el micrófono por arriba del volumen de la música: Disminuya el volumen de la música en su fuente.

Si no logra reproducir música desde una unidad flash: Los puerto USB sea solo para cargar dispositivos USB.

Si no puede conectar su dispositivo de audio al Game Day Party mediante Bluetooth:

- Mantenga su dispositivo de audio (por ej., teléfono inteligente [smartphone] o tableta) y el Game Day Party lo más cerca posible entre sí al realizar la conexión. Asegúrese que tanto el dispositivo de audio como el Game Day Party no estén obstruidos por paredes, muebles, etc.
- Reinicie la conexión Bluetooth del Game Day Party para desconectarlo Game Day Party de cualquier otro dispositivo de audio y reinicie el proceso de búsqueda. Si esto no funciona en seguida, apague el Game Day Party y luego vuelva a encenderlo. Para más información, consulte [Apareamiento de un dispositivo Bluetooth](#).
- Reinicie la conexión Bluetooth de su dispositivo de audio apagando el Bluetooth y luego volviendo a encenderlo. Puede encontrar esta opción dentro del menú Bluetooth en los ajustes de su teléfono o dispositivo de audio.

Si esto no funciona y ya se había conectado al Game Day Party anteriormente, busque Game Day Party en la lista de dispositivos disponibles o previamente conectados en el menú Bluetooth de su dispositivo de audio, toque el icono de engranaje o "i" ubicado junto a él y luego seleccione **Desaparear** u **Olvidar**. Apague el Game Day Party, luego vuelva a encenderlo e intente aparearlo nuevamente una vez que vuelva a aparecer en su lista de dispositivos disponibles.

Nota: Si Game Day Party ya ha sido recientemente apareado con otro dispositivo de audio que aún se encuentre dentro del alcance, es posible que tenga que repetir este proceso con ese dispositivo de audio para desconectarlo completamente.

Si experimenta cortes en el audio al reproducir música desde un dispositivo Bluetooth, es posible que esto suceda debido a que su unidad está intentando enlazarse con otro altavoz. Esto puede ocurrir si apaga un altavoz que estaba enlazado con su unidad o si acaba de encender su unidad y la misma se encuentra en modo Stereo-Link. Para detener los cortes de audio, salga del modo Stereo-Link pulsando dos veces el botón **Link**. Como alternativa, puede esperar a que su unidad se enlace con otro altavoz Game Day Party si es que hay uno dentro del alcance.

Si desea impedir que su unidad se enlace automáticamente cuando la enciende, asegúrese de pulsar dos veces el botón **Link** para salir del modo Stereo-Link antes de apagarlo.

Guide d'utilisation (Français)

Présentation

Merci d'avoir fait l'acquisition de l'enceinte Game Day Party. Chez ION, votre divertissement est aussi important pour nous qu'il l'est pour vous. C'est pourquoi nous concevons nos produits avec une seule chose en tête — rendre la vie plus amusante et plus pratique.

Remarque : Veuillez vous assurer d'avoir complètement chargé la batterie du produit avant sa première utilisation. L'appareil a été expressément expédié avec une charge de batterie réduite afin d'assurer un transport sécuritaire.

Veuillez utiliser le câble d'alimentation fourni pour relier l'appareil à une prise secteur et laisser la batterie se recharger pendant 5 heures. Ceci permettra de maximiser la durée de vie de la batterie.

Contenu de la boîte

Game Day Party
 Câble d'alimentation (CEI à 2 broches)
 Guide d'utilisation rapide
 Consignes de sécurité et informations concernant la garantie

Assistance technique

Pour les toutes dernières informations concernant la documentation, les spécifications techniques, la configuration requise, la compatibilité et l'enregistrement du produit, veuillez visiter ionaudio.com.

Pour de l'assistance supplémentaire, veuillez visiter ionaudio.com/support.

Batteries rechargeables

Les batteries d'accumulateurs au plomb rechargeables sont du même type que les batteries utilisées dans les automobiles. Comme pour la batterie de votre automobile, la manière dont vous l'utilisez a un impact direct sur sa durée de vie. Cependant, avec une bonne utilisation, la batterie au plomb peut avoir une durée de vie de plusieurs années. Voici quelques recommandations pour prolonger au maximum la durée de vie de la batterie interne.

- Utilisation générale** Chargez complètement la batterie avant utilisation.
 Chargez complètement la batterie avant d'entreposer l'enceinte.
- Entreposage** Pour optimiser la longévité du produit, ne pas entreposer dans des températures extrêmement chaudes (supérieur à 32 °C / 90 °F) ou extrêmement froides (moins de 0 °C / 32 °F).
 Il n'y a aucun problème à laisser l'enceinte branchée. Cela ne surchargera pas la batterie.
 Si vous laissez le niveau de charge de la batterie s'affaiblir sans la recharger pendant 3 mois, elle risque de perdre sa capacité de charge de façon permanente.
- Réparation** Si la batterie ne parvient plus à se recharger, vérifiez le fusible situé près de l'entrée du câble d'alimentation. Si le fusible n'est pas intact, veuillez le remplacer.
 La batterie peut être remplacée (veuillez consulter la section Spécifications techniques).
 Pour toutes questions concernant la garantie et les pièces de rechange, veuillez communiquer avec le service de pièces de rechange en visitant ionaudio.com.
- Élimination** Apportez l'appareil dans un centre de recyclage ou disposez selon les règlements de votre municipalité.

Installation

Mise en route

1. Veuillez vous assurer que tous les articles énumérés dans le **Contenu de la boîte** de ce guide sont inclus dans la boîte.
2. **VEUILLEZ LIRE LE LIVRET DES CONSIGNES DE SÉCURITÉ ET DES INFORMATIONS SUR LA GARANTIE AVANT D'UTILISER LE PRODUIT.**
3. **VEUILLEZ VOUS ASSURER D'AVOIR COMPLÈTEMENT CHARGÉ LA BATTERIE AVANT LA PREMIÈRE UTILISATION AFIN D'AUGMENTER SA DURÉE DE VIE.**
4. Veuillez examiner le schéma de connexion.
5. Veuillez vous assurer que le bouton **Volume** du Game Day Party est à zéro.
6. Raccordez tous vos appareils.
7. Réglez le volume à un niveau confortable.
8. Lorsque vous avez terminé d'utiliser le Game Day Party, remettez le bouton **Volume** à zéro.

Schéma de connexion

Les articles qui ne figurent pas dans l'encadré **Contenu de la boîte** sont vendus séparément.

Panneau Supérieur

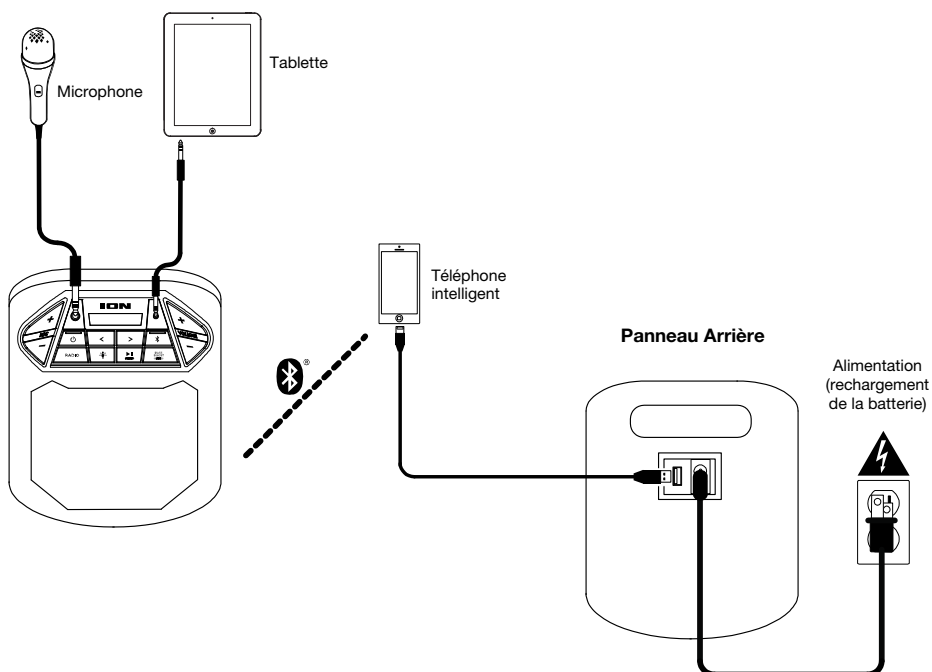

Caractéristiques

Panneau avant

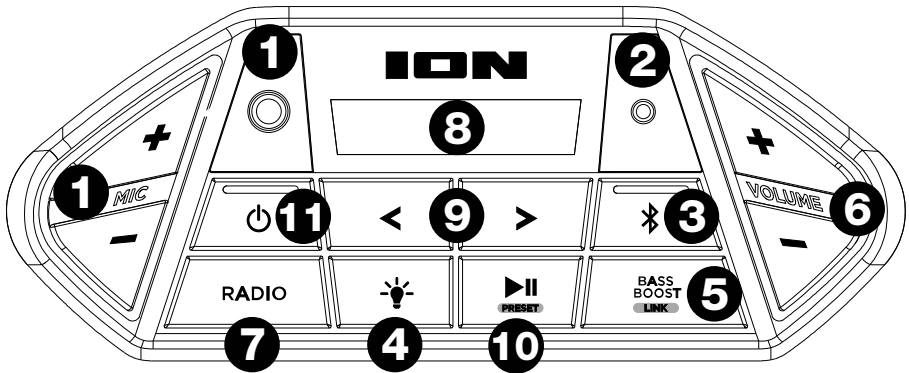

1. **Entrée microphone 6,35 mm avec commande de volume** : Cette entrée mono 6,35 mm (1/4 po) permet de brancher un microphone, une guitare, ou autres instruments de musique.
2. **Entrée auxiliaire 3,5 mm** : Cette entrée stéréo 3,5 mm (1/8 po) permet de brancher un lecteur de disques compacts, lecteur MP3 ou autres sources audio.
3. **Touche Bluetooth** : Appuyez sur le bouton Bluetooth et relâchez-le pour le coupler à un périphérique Bluetooth. Appuyez puis relâchez le bouton Bluetooth pour déconnecter le périphérique Bluetooth branché. Appuyez deux fois sur touche Bluetooth pour désactiver (ou activer) les messages vocaux.
4. **Touche de mode d'éclairage** : Appuyez sur ce bouton pour sélectionner la façon dont les lumières fonctionnent :
 - **Color Cycle** : Les lumières brillent et défilent à travers toutes les couleurs. Maintenez la touche du mode d'éclairage enfoncée afin que les lumières s'allument d'une seule couleur.
 - **Beat Sync** : Les lumières se synchronisent au rythme de la musique.
 - **Couleur Statique** : Les lumières sont blanches.
 - **Off** : Les lumières sont éteintes.
5. **Bass Boost / Lien** : Cette touche permet d'augmenter la réponse en basse fréquence de 4 dB pour les sources d'entrée Radio, Bluetooth et Aux. Maintenir cette touche enfoncée permet de lancer le raccordement en série stéréo d'une autre enceinte Game Day Party. Appuyez deux fois sur enfoncée permet de supprimer le raccordement en série stéréo d'une autre enceinte Game Day Party.
6. **Volume** : Ce bouton permet de régler le volume du mix général de l'enceinte qui comprend l'entrée microphone, l'entrée auxiliaire, le syntoniseur et l'audio provenant d'un périphérique Bluetooth jumelé.
7. **Sélecteur de bande radio** : Ce sélecteur permet de syntoniser la bande FM et permet d'éteindre la radio. Assurez-vous de mettre en pause toute source de musique Bluetooth ou Aux avant d'allumer la radio.

8. **Écran** : Affiche la station radio en cours, l'état de charge de la batterie et l'état Bluetooth.
- **Indicateur de charge** :
 - Lorsque le câble d'alimentation est connecté, le mouvement des segments de batterie de l'indicateur de charge indique que la batterie est en charge. Lorsque complètement chargée, tous les segments de la batterie s'allument sans clignoter.
 - Lorsque le câble d'alimentation est débranché, le segment de l'indicateur de charge indique le niveau de charge.
 - Lorsque la batterie est faible, le dernier segment de l'indicateur de niveau de charge de la batterie clignote.
 - Lorsqu'aucune des touches du panneau avant n'est enfoncée pendant plus de 60 secondes, l'indicateur de niveau de charge de la batterie s'éteint (pour économiser de l'énergie). L'indicateur de niveau de charge de la batterie se rallume lorsqu'une des touches du panneau avant est enfoncée. En outre, lorsque l'indicateur de niveau de charge de la batterie est au plus faible l'indicateur se rallume.
 - **Icône éclair** : L'icône éclair s'allume lorsque le câble d'alimentation est branché à une prise secteur.
 - **Icône Bluetooth** L'icône Bluetooth s'allume lorsqu'un périphérique est jumelé à l'enceinte Game Day Party.
 - **Icône d'alimentation** : L'icône d'alimentation s'allume lorsque l'enceinte Game Day Party est sous tension. Cette icône d'alimentation ne sera pas allumée lorsque Game Day Party est éteint.
 - **Icône de Bass Boost** : L'icône de Bass Boost s'allume lorsque la fonction est activée. Cette icône sera éteinte lorsque la fonction est désactivée.
 - **Icône Link** : L'icône Link demeure allumée lorsqu'une autre enceinte est raccordée en série. L'icône Link est éteinte lorsqu'une seule enceinte est utilisée.
9. **Touches de syntonisation/pistes** : Ces touches permettent de syntoniser une station de radio ou de passer à la piste précédente/suivante sur un périphérique Bluetooth connecté. Pour balayer la bande (passer à la prochaine station), maintenez une de ces touches enfoncée quelques secondes, jusqu'à ce qu'il commence à rechercher la prochaine station disponible. L'appareil mémorise la dernière station syntonisée et s'ouvre sur cette station lorsqu'il est remis sous tension.
- Remarque** : Dans certaines applications, les touches **piste <** et **piste >** permettent de passer à la liste de lecture ou le genre de musique suivant ou précédent.
10. **Lancer/interrompre la lecture/préréglages** : Appuyez sur cette touche pour lancer la lecture ou interrompre une piste sur un périphérique Bluetooth connecté. En mode radio, appuyez et relâchez cette touche pour sélectionner une station radio précédemment programmée comme préréglage. Veuillez consulter la section [Utilisation de la radio](#) afin d'en savoir plus sur la programmation et le rappel des préréglages.
11. **Interrupteur d'alimentation** : Maintenez cette touche enfoncée pendant 3 secondes afin de mettre l'enceinte Game Day Party sous et hors tension. Veuillez noter que lorsque l'enceinte Game Day Party est branchée à une source d'alimentation, la batterie se recharge sans que l'enceinte ait besoin d'être mise sous tension. Lorsque l'appareil est sous tension, l'écran affiche l'icône decimal ou la station de radio sélectionnée.

Panneau arrière

1. **Port de rechargement USB :** Branchez le câble de rechargement de votre périphérique à cette prise pour le recharger. Le rechargement de la batterie par la connexion USB fonctionne uniquement lorsque l'appareil est allumé.

Remarque : Pour recharger plus rapidement vos smartphones et tablettes, mettez l'écran de votre périphérique en veille.

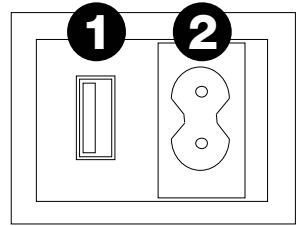

2. **Entrée du câble d'alimentation :** Branchez le câble d'alimentation ci-inclus ici pour d'alimentation l'appareil. Sachez qu'il est possible d'utiliser le Game Day Party tout en rechargeant à l'aide de l'adaptateur d'alimentation.

Fonctionnement

Jumelage d'un périphérique Bluetooth

1. Mettez votre périphérique Bluetooth sous tension.
2. Mettez le Game Day Party sous tension. Appuyez sur le bouton Bluetooth et relâchez-le pour le coupler à un périphérique Bluetooth. *
3. Accédez à l'écran de configuration de votre périphérique Bluetooth, recherchez « **Game Day Party** » et lancez le jumelage.

Remarque : Si votre périphérique Bluetooth vous demande d'entrer un code de jumelage, entrez « **0000** ».

4. L'icône Bluetooth s'allume lorsqu'un périphérique est jumelé à l'enceinte Game Day Party. *

Remarque : Les utilisateurs devraient envisager de mettre à jour leur système d'exploitation si des ennuis surviennent durant le jumelage ou lors de la lecture de musique.

5. Appuyez puis relâchez le bouton Bluetooth pour déconnecter le périphérique Bluetooth branché. *
6. Pour jumeler un autre périphérique Bluetooth, répétez les étapes 3 et 4.

Remarque : La plage maximale peut être atteinte avec l'utilisation d'appareils dotés de Bluetooth 4.0 ou de versions ultérieures.

* **Astuce :** Si vous souhaitez désactiver (ou activer) les messages vocaux, appuyez deux fois sur **Bluetooth**.

Utilisation de la radio

Sélectionner une station radio :

1. Appuyez sur la touche **Radio**.
2. Sélectionnez une station radio à l'aide des touches </>.

Programmer un préréglage :

1. Appuyez sur la touche **Radio**, puis sélectionner une station radio que vous souhaitez programmer en utilisant les touches </>.
2. Maintenez la touche pour **lancer/interrompre la lecture** pendant 1 seconde. Un numéro de préréglage devrait s'afficher.
3. Utilisez les touches </> afin de sélectionner le préréglage.
4. Appuyez sur la touche pour **lancer/interrompre la lecture** afin de confirmer votre choix. « **SAV** » devrait s'afficher.

Sélectionner un préréglage :

1. Appuyez sur la touche **Radio**.
2. Appuyez sur la touche pour **lancer/interrompre la lecture** afin de parcourir les préréglages.

Raccordement en série de deux enceintes Game Day Party

Raccorder deux enceintes Game Day Party pour un son stéréo :

1. Maintenez la touche **Bass Boost / Link** enfoncée pour accéder au mode de raccordement en série. Un signal sonore retentit et le mot LINK clignote durant le processus de raccordement en série. Lorsque le lien est établi, le mot LINK reste allumé.

Remarque : Le processus de raccordement en série peut prendre jusqu'à une minute. Plus les enceintes sont proches l'une de l'autre, plus le raccordement en série se fait rapidement.

2. Une fois les deux enceintes reliées, appuyez et relâchez la touche **Bluetooth** sur l'une des deux enceintes afin de lancer le processus de jumelage Bluetooth. L'enceinte utilisée pour le jumelage Bluetooth servira d'enceinte maître. L'icône Bluetooth sur son **écran** clignotera afin d'indiquer que le processus de jumelage Bluetooth est en cours.
3. Accédez à l'écran de configuration de votre appareil Bluetooth, recherchez « **Game Day Party** » et appuyez sur Connecter. Lorsque l'appareil Bluetooth est connecté, l'icône Bluetooth reste allumée sur l'**écran** de l'enceinte maître et le signal audio provenant de l'appareil Bluetooth sera joué par le biais des deux enceintes reliées.

Remarque : Si vous souhaitez modifier l'affectation des canaux gauche et droit des enceintes, maintenez la touche **Bluetooth** enfoncée sur l'une ou l'autre des enceintes.

4. Pour déjumeler l'appareil Bluetooth, enfoncez puis relâchez la touche **Bluetooth** sur l'enceinte maître. Pour supprimer le raccordement en série, appuyez deux fois sur la touche **Bass Boost / Link**.

Dépannage

Si l'appareil ne se recharge pas : Veuillez-vous assurer que le câble d'alimentation secteur est correctement branché à l'entrée d'alimentation et à une prise secteur.

Lorsqu'il y a de la distorsion : Essayez de diminuer le volume sur l'appareil d'entrée audio ou l'instrument de musique. Essayez également de diminuer le **Volume** de la Game Day Party.

Lorsqu'il y a trop de basses fréquences : Essayez de régler le niveau de tonalité et d'égalisation de la Game Day Party ou de la source d'entrée audio afin de diminuer le niveau des basses fréquences. Cela vous permettra d'augmenter le volume de la musique avant que l'écrêtage se produise.

Lorsqu'il y a un sifflement aigu lors de l'utilisation d'un microphone : Ceci est probablement causé par la rétroaction (effet Larsen). Dirigez le microphone loin de l'enceinte.

Si vous ne pouvez entendre le microphone à cause du volume trop élevé de la musique : Baissez le volume de la musique provenant de la source.

Si vous ne parvenez pas à lire le matériel sur la clé USB : Les port USB est uniquement à recharger les périphériques USB.

Si vous ne pouvez connecter votre appareil audio à la Game Day Party par connexion Bluetooth :

- Veillez à ce que votre appareil audio (p. ex., smartphone ou tablette) et la Game Day Party soient le plus près possible l'un de l'autre lors du jumelage. Veillez également à ce qu'aucun obstacle ne se trouve entre l'appareil audio et la Game Day Party, comme des murs, des meubles, etc.
- Réinitialisez la connexion Bluetooth sur la Game Day Party afin de supprimer toute connexion à la Game Day Party et recommencer le processus de recherche d'appareil. Si cela ne fonctionne pas immédiatement, mettez la Game Day Party hors tension et de nouveau sous tension. Veuillez consulter la section [Jumelage d'un périphérique Bluetooth](#) afin d'en savoir plus.
- Réinitialisez la connexion Bluetooth sur l'appareil audio en désactivant et réactivant la connexion Bluetooth. Vous pouvez effectuer ceci à partir du menu Bluetooth dans les Réglages de votre smartphone ou autre appareil audio.

Si cela ne fonctionne pas et que vous avez déjà connecté votre appareil à la Game Day Party auparavant, veuillez rechercher la Game Day Party dans la liste des appareils disponibles ou précédemment connectés dans le menu Bluetooth de votre appareil audio, puis appuyer sur l'icône engrenage ou « i » située à côté de « Oublier cet appareil ». Mettez la Game Day Party hors tension et de nouveau sous tension et réessayez de la jumeler une fois qu'elle apparaît dans la liste des appareils disponibles.

Remarque : Si la Game Day Party a été récemment jumelée à un autre appareil audio qui est toujours dans son champ de portée, il se peut que vous deviez répéter ce processus avec cet appareil audio afin de supprimer la connexion.

Si vous éprouvez des pertes d'audio lorsque vous écoutez de la musique à partir d'un appareil Bluetooth, il se peut que votre appareil tente de se connecter à une autre enceinte. Ceci peut se produire lorsque vous éteignez une enceinte qui est reliée à la Game Day Party ou lorsque vous venez tout juste d'allumer celle-ci et qu'elle est en mode Stereo-Link. Pour supprimer les pertes audio, quittez le mode Stereo-Link en appuyant deux fois sur la touche **Link**. Vous pouvez également attendre qu'elle se connecte à une autre enceinte Game Day Party s'il y en a une à sa portée.

Si vous souhaitez éviter que la Game Day Party tente de se connecter automatiquement lorsque vous la mettez sous tension, assurez-vous d'appuyer deux fois sur la touche **Link** pour quitter le mode Stereo-Link avant de la mettre hors tension.

Guida per l'uso (Italiano)

Introduzione

Grazie per aver acquistato il Game Day Party. Per noi di ION, il tuo divertimento è importante quanto lo è per te. Ecco perché progettiamo i nostri dispositivi con un unico obiettivo in mente: rendere la tua vita più comoda e divertente.

Nota bene: prima di utilizzare per la prima volta il prodotto, ricaricare a fondo la batteria. L'apparecchio è stato appositamente spedito con una carica ridotta della batteria per garantire un trasporto sicuro.

Servirsi del cavo di alimentazione in dotazione per collegare l'apparecchio a una presa di alimentazione e lasciarlo in carica per 5 ore. Ciò aiuta a garantire la massima durata della batteria.

Contenuti della confezione

Game Day Party
Cavo di alimentazione (2-pin IEC)
Guida rapida
Istruzioni di sicurezza e garanzia

Assistenza

Per le ultime informazioni in merito a questo prodotto (documentazione, specifiche tecniche, requisiti di sistema, informazioni sulla compatibilità, ecc.) e per effettuarne la registrazione, recarsi alla pagina ionaudio.com.

Per ulteriore assistenza sul prodotto, recarsi alla pagina ionaudio.com/support.

Batterie ricaricabili

Le batterie ricaricabili al piombo-acido sono dello stesso tipo di quelle utilizzate nelle automobili. Come nel caso della batteria dell'automobile, il modo in cui si utilizza la batteria ha un notevole impatto sulla sua durata. Con un utilizzo adeguato, una batteria al piombo-acido può durare per anni. Ecco alcune raccomandazioni per garantire la massima durata dalla batteria interna:

- Utilizzo generico** Caricare a fondo il prodotto prima dell'uso.
Caricare a fondo il prodotto prima di riporlo.
- Come riporre l'apparecchio** Per la massima longevità del prodotto, evitare di riporlo a temperature eccessivamente elevate (superiori a 32 °C / 90 °F) o eccessivamente fredde (meno di 0 °C / 32 °F).
L'impianto audio può essere lasciato collegato. Così facendo la batteria non si sovraccarica.
Se si lascia il livello della batteria basso e non la si ricarica per 3 mesi, potrebbe perdere capacità in via permanente.
- Riparazioni** Se la batteria non si carica, verificare le condizioni del fusibile presso l'ingresso del cavo di alimentazione. Se il fusibile non è intatto, sostituirlo.
La batteria può a sua volta essere sostituita (maggiori dettagli al paragrafo Specifiche Tecniche).
Per informazioni in merito a Garanzia e parti di ricambio, contattare il dipartimento parti di ricambio alla pagina ionaudio.com.
- Come eliminare l'apparecchio** Recarsi con l'apparecchio presso un centro di riciclaggio oppure eliminarlo in conformità con le normative locali.

Configurazione rapida

Per iniziare

1. Assicurarsi che tutti gli elementi elencati nel paragrafo **Contenuti della confezione** siano contenuti nella confezione stessa.
2. **LEGGERE ATTENTAMENTE IL LIBRETTO DI SICUREZZA E GARANZIA PRIMA DI UTILIZZARE IL PRODOTTO.**
3. **PER GARANTIRE LA MASSIMA DURATA DELLA BATTERIA, ASSICURARSI DI AVERLA CARICATA COMPLETAMENTE PRIMA DEL PRIMO UTILIZZO.**
4. Studiare lo schema dei collegamenti.
5. Assicurarsi che il **comando volume** del Game Day Party sia su zero.
6. Collegare i dispositivi.
7. Alzare il volume fino al livello desiderato.
8. Una volta finito di utilizzare il Game Day Party, riportare il **comando volume** a zero.

Schema dei collegamenti

Elementi non elencati sotto **Contenuti della confezione** sono venduti separatamente.

Pannello Superiore

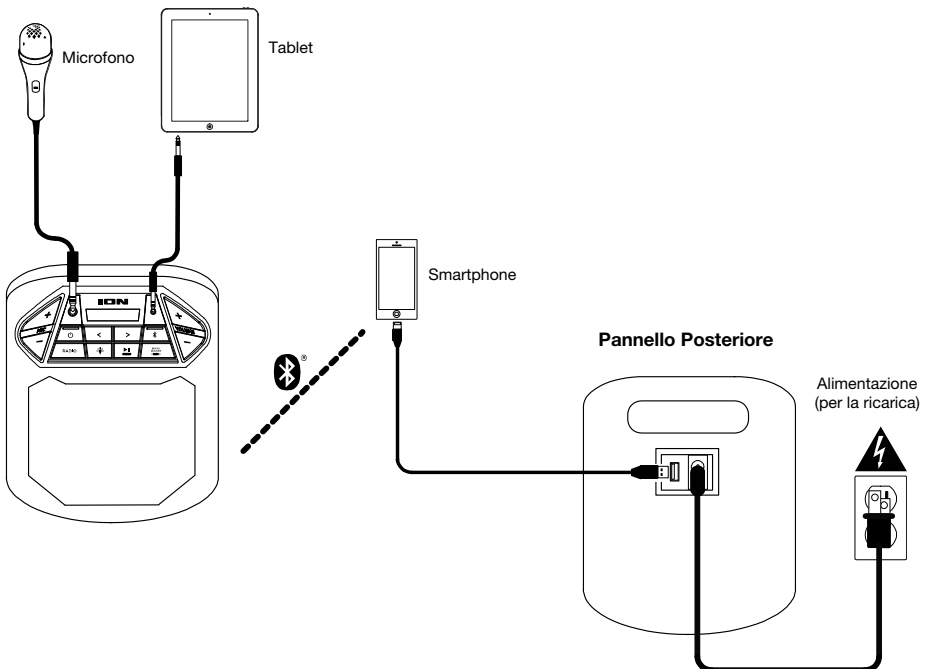

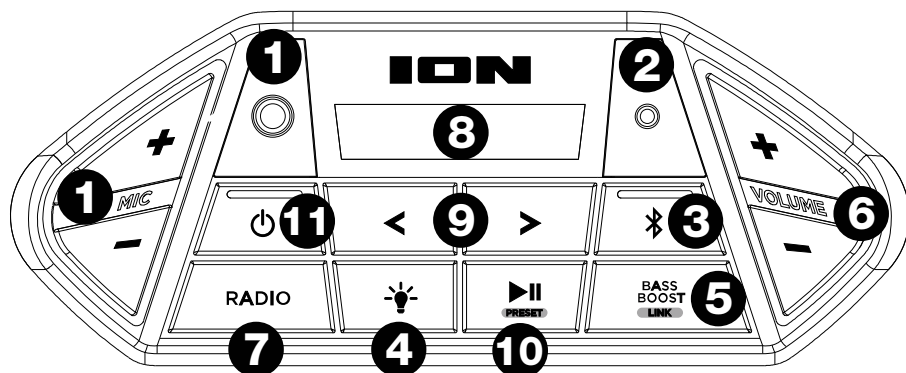

- Ingresso microfono con controllo del volume (1/4"):** questo ingresso mono accetta fonti audio da 6,35 mm (1/4") quali un microfono, una chitarra o un altro strumento musicale.
- Ingresso ausiliario (1/8"):** questo ingresso stereo da 3,5 mm (1/8") può essere utilizzato per collegare un lettore CD o altre fonti audio.
- Tasto Bluetooth:** Premere e rilasciare il pulsante Bluetooth per accoppiare un dispositivo Bluetooth. Premere e rilasciare il pulsante Bluetooth per scollegare di un dispositivo Bluetooth accoppiato. Premi due volte questo pulsante per disattivare (o attivare) i messaggi vocali.
- Tasto di modalità luci:** premere questo pulsante per selezionare il funzionamento delle luci:
 - **Ciclo cromatico:** le luci si accendono lentamente e passano ciclicamente da un colore all'altro. Tenere premuto il tasto di modalità luminosa per congelare le luci su un colore specifico.
 - **Beat Sync:** le luci reagiscono al battito della musica.
 - **Colore statico:** le luci sono accese stabilmente di colore bianco.
 - **Off:** le luci si spengono.
- Bass Boost / Collegamento:** premere questo tasto per migliorare la risposta di frequenza complessiva dei bassi di 4 dB per le sorgenti di ingresso Radio, Bluetooth, e Aux. Tenere premuto questo tasto per avviare il collegamento stereo a un altro altoparlante Game Day Party. Premi due volte questo pulsante per disconnettere la connessione ad un altro altoparlante Game Day Party.
- Comando volume:** questo comando regola il volume primario di mix dell'altoparlante, che comprende l'ingresso microfono, l'ingresso ausiliario (aux), il sintonizzatore e l'audio di un dispositivo Bluetooth collegato.
- Selettore radio:** questo interruttore imposta il sintonizzatore su FM o spegne la radio. Assicurati di mettere in pausa qualsiasi sorgente musicale Bluetooth o Aux prima di accendere la radio.

8. **Display:** mostra la stazione radio corrente, lo stato della batteria, e lo stato del Bluetooth.

- **Indicatori di carica:**

- Quando il cavo di alimentazione è collegato, il movimento dei segmenti della batteria al livello dell'indicatore di carica indica che la batteria è in carica.
- Una volta completata la ricarica, tutti i segmenti della batteria saranno accesi senza lampeggiare.
- Quando la batteria è scarica, il segmento inferiore dell'indicatore lampeggia.
- Quando il cavo di alimentazione è scollegato, i segmenti della batteria mostrano il livello di carica. Se non viene premuto alcun pulsante sul pannello anteriore entro 60 secondi, l'indicatore di livello della batteria si spegne (per risparmiare energia). L'indicatore di livello della batteria ricompare quando viene premuto un pulsante qualsiasi. L'indicatore si accenderà nuovamente anche quando il livello della batteria raggiunge il segmento più basso della relativa icona.

- **Icona a fulmine:** l'icona a fulmine si illumina quando il cavo di alimentazione è collegato a una presa a parete.

- **Icona Bluetooth:** Quando un dispositivo è collegato al Game Day Party, l'icona Bluetooth è illuminata in maniera fissa.

- **Icona di alimentazione:** Quando il Game Day Party è acceso, l'icona di alimentazione sarà illuminata. Questa icona di alimentazione non si illumina quando Game Day Party è spento.

- **Icona Bass Boost:** L'icona Bass Boost verrà letta quando la funzione Bass Boost è attivata. L'icona si spegne quando la funzione è disattivata.

- **Icona Link:** l'icona di collegamento "Link" sarà accesa quando il dispositivo è collegato in stereo a un altro altoparlante. L'icona di collegamento "Link" sarà spenta quando viene utilizzato un solo altoparlante.

9. **Tasti Tune/Track (sintonia/traccia):** toccare questi tasti per sintonizzare una stazione radio o per passare alla traccia precedente/successiva su un dispositivo Bluetooth collegato. Per effettuare la "scansione" (passare alla stazione disponibile successiva), tenere premuto uno di questi tasti per alcuni secondi fino a quando non inizia a cercare una stazione. L'apparecchio ricorderà l'ultima stazione selezionata e ripartirà da tale stazione in caso di spegnimento e riaccensione.

Nota bene: in alcune app, la pressione del tasto **Track <** o **Track >** può far passare a un'altra playlist o a un altro genere musicale.

10. **Play/Pause/Preset:** premere questo tasto per riprodurre o mettere in pausa una traccia da un dispositivo Bluetooth collegato. In modalità radio, premere e rilasciare questo tasto per selezionare una stazione radio predefinita salvata in precedenza. Si veda il paragrafo **Utilizzo della radio** per maggiori dettagli su come salvare e richiamare i preset.

11. **Interruttore ON/OFF (accensione/spegnimento):** tenere premuto questo tasto per 3 secondi per accendere o spegnere l'Game Day Party. Va notato che quando il Game Day Party è collegato ad una fonte di alimentazione, non deve essere necessariamente acceso per caricare la batteria. Quando l'alimentazione è accesa, a display compare l'icona decimale o la stazione radio corrente.

Pannello posteriore

1. **Ingresso cavo di alimentazione:** inserire il cavo di alimentazione in dotazione per alimentazione l'apparecchio. Il Game Day Party può funzionare con il cavo di alimentazione anche durante la ricarica della batteria.
2. **Porta di carica USB:** collegare a questo livello il cavo di ricarica del dispositivo per ricaricarlo. La carica tramite USB funziona unicamente quando l'apparecchio è acceso.

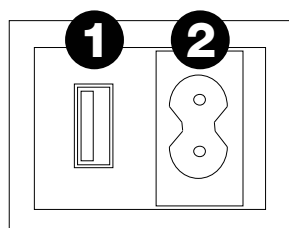

Nota bene: per caricare smartphone e tablet più in fretta, mettere lo schermo del dispositivo in stand-by.

Operazione

Allineamento di un dispositivo Bluetooth

1. Accendere il dispositivo Bluetooth.
2. Accendere il Game Day Party. Premere e rilasciare il pulsante Bluetooth per accoppiare un dispositivo Bluetooth. *
3. Navigare nella schermata di configurazione del dispositivo Bluetooth, trovare **Game Day Party** e collegarlo.

Nota bene: se il dispositivo Bluetooth richiede un codice, digitare "0000".

4. Quando un dispositivo è collegato al Game Day Party, l'icona Bluetooth è illuminata in maniera fissa. *

Nota bene: Gli utenti dovrebbero aggiornare il loro sistema operativo in caso di problemi con l'accoppiamento o con la riproduzione di musica.

5. Premere e rilasciare il pulsante Bluetooth per scollegare di un dispositivo Bluetooth accoppiato. *
6. Per collegarlo ad un altro dispositivo Bluetooth, ripetere i passaggi 3-4.

Nota bene: la portata massima si ottiene servendosi di dispositivi dotati di Bluetooth 4.0 o superiore.

* **Suggerimento:** se si desidera disattivare (o attivare) i messaggi vocali, doppia pressione Bluetooth.

Utilizzo della radio

Scegliere una stazione radio:

1. Premere il tasto **Radio**.
2. Scegliere una stazione radio servendosi dei tasti </>.

Salvataggio di un preset:

1. Premere il tasto **Radio** e selezionare la stazione radio che si desidera salvare su un preset servendosi dei tasti </>.
2. Tenere premuto **Play/Pause** per 1 secondo. Un numero di preset apparirà sullo schermo.
3. Servirsi dei tasti </> per scegliere il preset che si desidera salvare su tale numero.
4. Premere il tasto **Play/Pause** per confermare. Sullo schermo appare la scritta **SAV**.

Scelta di un preset:

1. Premere il tasto **Radio**.
2. Premere **Play/Pause** per scorrere lungo i preset salvati.

Collegamento stereo di due altoparlanti Game Day Party

Per collegare due altoparlanti Game Day Party e ottenere un suono stereo:

1. Tenere premuto il tasto **Bass Boost / Link** su entrambi gli altoparlanti per entrare in modalità Stereo Link. Si sentirà un suono e la scritta LINK lampeggerà durante il collegamento al secondo altoparlante. Una volta stabilito un collegamento, la scritta LINK sarà illuminata in maniera fissa.

Nota bene: il processo di collegamento può richiedere fino a un massimo di un minuto. Più i due altoparlanti sono vicini, più il processo di collegamento avverrà rapidamente.

2. Una volta collegati i due altoparlanti, premere e rilasciare il tasto **Bluetooth** su uno di essi per avviare il processo di collegamento Bluetooth. L'altoparlante utilizzato per il collegamento Bluetooth sarà l'altoparlante primario. A **Display**, l'icona Bluetooth lampeggerà per indicare che il collegamento Bluetooth è in corso.
3. Navigare fino alla schermata di configurazione del dispositivo Bluetooth, trovare **Game Day Party** e collegarlo. Quando il dispositivo Bluetooth è connesso, l'icona Bluetooth sarà illuminata fissa a livello del **Display** dell'altoparlante primario e sarà possibile riprodurre audio dal dispositivo Bluetooth attraverso i due altoparlanti collegati.

Nota bene: se si desidera invertire a quale altoparlante far riprodurre l'audio del canale di sinistra e a quale quello del canale di destra, tenere premuto il tasto **Bluetooth** a livello di uno dei due altoparlanti.

4. Per scollegare il dispositivo Bluetooth, premere e rilasciare il tasto **Bluetooth** a livello dell'altoparlante primario. Per scollegare/annullare il collegamento tra i due altoparlanti, premere due volte il pulsante **Bass Boost / Link**.

Risoluzione di problemi

Se l'apparecchio non si ricarica: assicurarsi che il cavo di alimentazione sia collegato adeguatamente all'ingresso di alimentazione e a una presa elettrica.

Il suono è distorto: provare ad abbassare il volume della propria fonte audio o dello strumento musicale. Inoltre, provare a ridurre il **Volume** complessivo del Game Day Party.

Eccessivi bassi: provare a regolare la tonalità o il comando EQ sul Game Day Party o a livello della fonte audio per abbassare il livello dei bassi. Ciò permetterà di suonare la musica più forte prima che salti (che si verifichi distorsione).

Se quando si utilizzano i microfoni si verifica un fischio ad alto pitch: si tratta probabilmente di ritorno. Puntare il microfono lontano dall'altoparlante.

Se non si sente il microfono al di sopra della musica: abbassare il volume della musica dalla fonte.

Impossibile riprodurre musica da un drive flash: le porta USB sono intese unicamente per la ricarica di dispositivi USB.

Se non è possibile collegare il vostro dispositivo audio a Game Day Party tramite Bluetooth:

- Avvicinare il più possibile il vostro dispositivo audio (es. smartphone o tablet) e Game Day Party mentre provate a connetterli. Assicurarsi che il dispositivo audio e Game Day Party non siano ostacolati da pareti, mobili, ecc.
- Ripristinare la connessione Bluetooth di Game Day Party per scollegare Game Day Party da qualsiasi altro dispositivo audio e riavviare il processo di ricerca. Se non funziona subito, spegnere Game Day Party e riavviarlo nuovamente. Consultare [Allineamento di un dispositivo Bluetooth](#) per ulteriori informazioni.
- Ripristinare la connessione Bluetooth sul vostro dispositivo audio spegnendo e riavviando il Bluetooth. Potete trovarlo nel menù Bluetooth delle Impostazioni del vostro telefono o di un altro dispositivo audio.

Se ancora non funziona e avete già collegato Game Day Party in passato, cercate Game Day Party nella lista dei dispositivi disponibili o collegati in precedenza al Bluetooth del vostro dispositivo audio, cliccare sulla "ruota" o sull'icona a "i" situata accanto e selezionare **Scollega** o **Dimentica**. Spegner e riaccendere Game Day Party, poi provare ad allinearli nuovamente una volta ricomparso nella lista dei dispositivi disponibili.

Nota bene: se Game Day Party è stato allineato da poco ad un altro dispositivo audio che si trova nelle vicinanze, è possibile ripetere il procedimento con quel dispositivo audio per scollegarlo completamente.

Se si sperimentano cadute dell'audio mentre si riproduce musica da un dispositivo Bluetooth, queste possono essere dovute al fatto che il dispositivo sta tentando di collegarsi a un altro altoparlante. Ciò si può verificare se si spegne un altoparlante che era collegato al dispositivo o se l'apparecchio è stato appena acceso e si trova in modalità Stereo-Link. Per fermare le cadute dell'audio, uscire dalla modalità Stereo-Link premendo due volte il tasto **Link**. Alternativamente, si può attendere che l'apparecchio si colleghi a un altro altoparlante Game Day Party se ce n'è uno a portata.

Se si desidera impedire che l'apparecchio si colleghi automaticamente alla sua accensione, assicurarsi di premere due volte il tasto **Link** per uscire dalla modalità Stereo-Link prima di spegnerlo.

Benutzerhandbuch (Deutsch)

Einführung

Vielen Dank für den Kauf von Game Day Party. Ihre Unterhaltung ist uns bei ION genauso wichtig wie Ihnen. Darum entwerfen wir unsere Produkte stets nur mit einem einzigen Ziel vor Augen: Ihr Leben einfacher und unterhaltsamer zu machen.

Hinweis: Bevor Sie das Produkt zum ersten Mal verwenden, laden Sie bitte den Akku vollständig auf. Ihr Produkt wurde absichtlich mit einer reduzierten Batterieladung ausgeliefert, um einen sicheren Transport zu gewährleisten.

Verwenden Sie das mitgelieferte Netzkabel, um das Produkt an eine Steckdose anzuschließen, und lassen Sie das Gerät bis zu 5 Stunden laden. Dies trägt dazu bei, die Lebensdauer Ihres Akkus zu verlängern.

Lieferumfang

Game Day Party
 Netzkabel (2-pol. IEC)
 Schnellstart-Anleitung
 Sicherheitshinweise und Garantieinformationen

Kundendienst

Für die neuesten Informationen zu diesem Produkt (Dokumentation, technische Daten, Systemanforderungen, Informationen zur Kompatibilität etc.) und zur Produktregistrierung besuchen Sie bitte: ionaudio.com.

Für zusätzlichen Produkt-Support besuchen Sie ionaudio.com/support.

Aufladbare Akkus

Aufladbare Blei-Säure-Akkus des gleichen Typs werden auch in Automobilen eingesetzt. Ganz wie bei Ihrer Autobatterie hat die Art und Weise wie Sie diesen Akku verwenden eine wesentliche Auswirkung auf seine Lebensdauer. Bei sachgemäßer Verwendung und Behandlung kann ein Blei-Säure-Akku viele Jahre halten. Hier sind einige Empfehlungen, um die maximale Lebensdauer für die interne Batterie zu erzielen.

Allgemeine Verwendung	Laden Sie das Gerät vor der Verwendung vollständig auf. Laden Sie es vollständig auf, bevor Sie es verstauen.
Lagerung	Um eine optimale Langlebigkeit des Produkts zu garantieren, bewahren Sie es nicht in extrem heißen (über 90 °F / 32 °C) oder extrem kalten (unter 32 °F / 0 °C) Temperaturen auf. Sie können Ihr Sound-System angesteckt lassen. Der Akku wird dabei nicht überladen. Wenn Ihr Akku einen niedrigen Ladestand hat und Sie ihn 3 Monate lang nicht aufladen, kann er dauerhaft an Kapazität verlieren.
Reparatur	Wenn sich der Akku nicht aufladen lässt, überprüfen Sie die Sicherung in der Nähe des Netzkabelanschlusses. Ist die Sicherung nicht intakt, ersetzen Sie sie bitte. Der Akku kann ersetzt werden (Details in den Technischen Daten). Für Garantie und Ersatzteile besuchen Sie ionaudio.com .
Entsorgung	Bringen Sie das Gerät in ein Recyclingzentrum oder entsorgen Sie es entsprechend lokaler Verordnungen.

Schnelles Einrichten

Erste Schritte

1. Stellen Sie sicher, dass alle im **Lieferumfang** aufgelisteten Teile in der Verpackung enthalten sind.
2. **LESEN SIE DIE SICHERHEITSHINWEISE & GARANTIEINFORMATIONEN BEVOR SIE DAS PRODUKT VERWENDEN.**
3. **STELLEN SIE SICHER, DASS DER AKKU VOR DER ERSTEN VERWENDUNG VOLLSTÄNDIG AUFGELADEN IST, UM EINE MAXIMALE AKKULEBENSDAUER ZU ERZIELEN.**
4. Werfen Sie einen Blick auf die Anschlussübersicht.
5. Stellen Sie sicher, dass die **Lautstärkeregler** des Game Day Party auf Null steht.
6. Anschluss Ihres Geräts.
7. Erhöhen Sie die Lautstärke auf ein angenehmes Niveau.
8. Bringen Sie die **Lautstärkeregler** wieder auf Null, wenn Sie den Game Day Party nicht verwenden.

Anschlussdiagramm

Teile, die nicht im **Lieferumfang** angegeben sind, sind separat erhältlich.

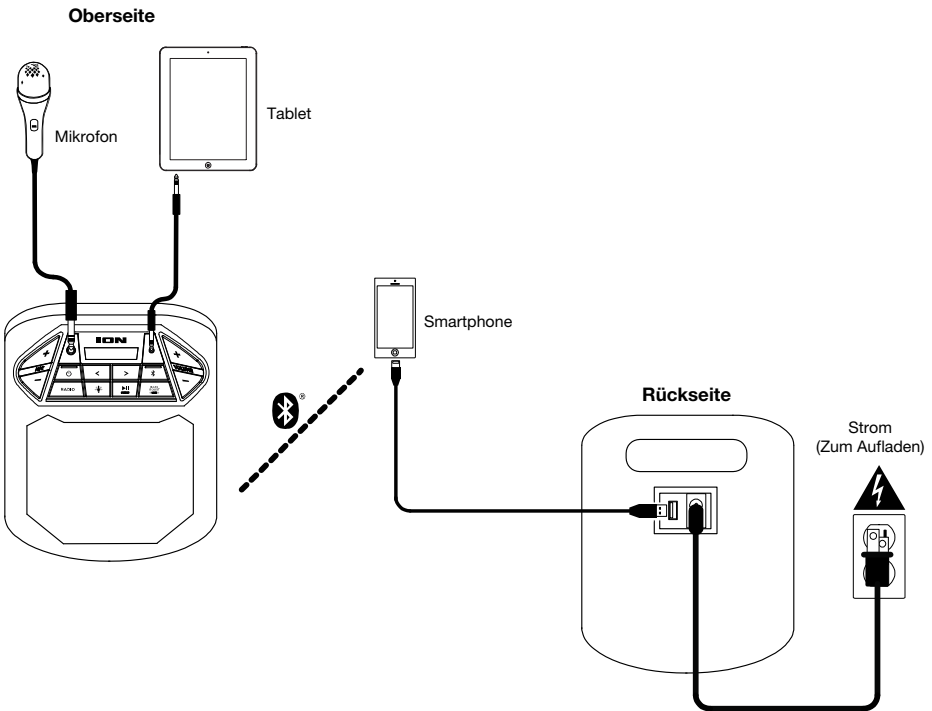

Funktionen

Vorderseite

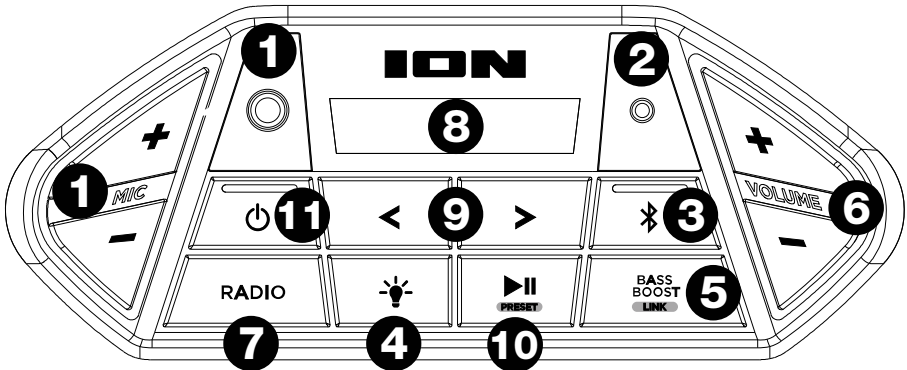

- 1. Mikrofoneingang mit Lautstärkeregler (1/4"): Der Mono-Eingang** nimmt einen 6,35 mm (1/4")-Audioquelle anzuschließen an, wie zum Beispiel ein Mikrofon, eine Gitarre oder ein anderes Musikinstrument.
- 2. Aux-Eingang (1/8"): Dieser 3,5 mm-Stereoeingang (1/8")** kann dazu verwendet werden, einen CD-Player, MP3-Player oder eine andere Audioquelle anzuschließen.
- 3. Bluetooth-Taste:** Drücken Sie die Bluetooth-Taste, und lassen Sie sie los, um sie mit einem Bluetooth-Gerät zu koppeln. Drücken Sie kurz die Bluetooth-Taste, um ein angeschlossenes Bluetooth-Gerät zu trennen. Drücken Sie diese Taste gedrückt, um die Sprachanweisungen zu deaktivieren (oder aktivieren).
- 4. Licht-Modus-Taste:** Mit diesem Taste können Sie auswählen, wie sich die Lichter verhalten:
 - **Farbwahl:** Die Lichter glühen langsam und wechseln die Farben. Halten Sie die Lichtmodustaste gedrückt, um die Lichter auf eine einzige Farbe einzustellen.
 - **Beat Sync:** Das Licht regiert auf den Takt der Musik.
 - **Statische Farbe:** Die Lichter leuchten durchgehend weiss.
 - **Off:** Die Lichter erlöschen.
- 5. Bass Boost / Verknüpfung:** Drücken Sie diese Taste, um den Bass-Frequenzgang insgesamt zu verstärken um 4 dB für die Radio-, Bluetooth-, und Aux-Eingangsquellen. Halten Sie diese Taste gedrückt, um die Stereoverbindung zu einem anderen Game Day Party-Lautsprecher zu starten. Drücken Sie diese Taste zweimal, um die Verbindung zu einem anderen Game Day Party-Lautsprecher zu trennen.
- 6. Lautstärkeregler:** Regelt die Gesamtlautstärke des Lautsprechers. Dies inkludiert den Instrument-/ Mikrofon-Eingang, den AUX-Eingang, den Radio, und das Audiosignal eines gekoppelten Bluetooth-Geräts.
- 7. Radiowahlschalter:** Diese Taste stellt den Radio auf FM oder schaltet das Radio aus. Stellen Sie sicher, dass Sie alle Bluetooth- oder Aux-Musikquellen pausieren, bevor Sie das Radio einschalten.

8. **Display:** Zeigt den aktuellen Radiosender, Akkuladestatus und Bluetooth-Status.

- **Ladeanzeigen:**

- Wenn das Netzkabel eingesteckt ist, zeigt die Batterieladeanzeige eine Bewegung auf den Batteriesegmenten an, um anzuzeigen, dass die Batterie geladen wird.
- Wenn das Gerät voll aufgeladen ist, werden alle Akkusegmente durchgehend leuchten (ohne zu blinken).
- Wenn der Batteriestand niedrig ist, blinkt das untere Batteriesegment.
- Wenn das Netzkabel abgezogen wird, zeigt das Akkusegment den Akkuladestand. Wenn nicht innerhalb von 60 Sekunden eine Taste auf der Frontplatte gedrückt wird, schaltet sich die Batteriestandsanzeige aus (um Energie zu sparen). Sobald eine Taste betätigt wird, erscheint die Batteriestandsanzeige wieder. Die Batteriestandsanzeige schaltet sich auch dann wieder ein, wenn die Batterie das niedrigste Segment des Batteriesymbols erreicht.

- **Blitzsymbol:** Das Blitzsymbol leuchtet auf, wenn das Netzkabel an eine Steckdose angesteckt ist.

- **Bluetooth-Symbol:** Das Bluetooth-Symbol leuchtet, wenn ein Gerät mit dem Game Day Party gekoppelt ist.

- **Netz-Symbol:** Das Symbol wird gelesen, wenn der Game Day Party eingeschaltet wird. Das Stromversorgungssymbol wird nicht gelesen, wenn der Game Day Party ausgeschaltet ist.

- **Bass Boost-Symbol:** Das Bass Boost-Symbol wird gelesen, wenn die Bass Boost-Funktion aktiviert ist. Das Symbol wird ausgeschaltet, wenn die Funktion deaktiviert ist.

- **Link-Symbol:** Das Link-Symbol wird angezeigt, wenn es mit einem anderen Lautsprecher verbunden ist. Das Link-Symbol ist nicht zu sehen, wenn ein einzelner Lautsprecher verwendet wird.

9. **Tune/Track-Tasten:** Tippen Sie auf diese Tasten, um einen Radiosender oder zum vorherigen/nächsten Track auf einem via Bluetooth angeschlossenen Gerät zu springen. Um zu "suchen" (also zum nächsten verfügbaren Sender zu springen), halten Sie eine dieser Tasten einige Sekunden lang gedrückt, bis die Suche nach einem Sender beginnt. Das Gerät wird sich an den zuletzt gespielten Sender erinnern und die Wiedergabe dieses Senders aufnehmen, wenn Sie das Gerät aus- und wieder einschalten.

Hinweis: Bei einigen Apps kann durch Drücken der Taste **Track <** oder **Track >** zu einer anderen Wiedergabeliste oder zu einem anderen Musikgenre gewechselt werden.

10. **Wiedergabe/Pause/Presets:** Drücken Sie diese Taste, um einen Track eines angeschlossenen Bluetooth-Geräts zu spielen oder zu pausieren. Im Radio-Modus, drücken Sie kurz diese Taste, um einen zuvor gespeicherten Preset-Sender auszuwählen. Siehe Abschnitt [Verwendung des Radio](#) für nähere Details zum Speichern und Aufrufen von Presets.

11. **Ein-/Ausschalter:** Halten Sie diese Taste 3 Sekunden lang gedrückt, um Game Day Party einzuschalten/ auszuschalten. Während der Game Day Party an eine Stromquelle angeschlossen ist, muss er nicht eingeschaltet sein, um den Akku aufzuladen. Wenn das Gerät eingeschaltet ist, zeigt das Display das dezimal-Symbol oder den aktuellen Radiosender an.

Rückseite

1. **USB-Anschluss:** Schließen Sie das Ladekabel Ihres Geräts hier an, um es aufzuladen. Das Laden via USB funktioniert nur, wenn das Gerät eingeschaltet ist.

Hinweis: Um Ihre Smartphones und Tablets schneller aufzuladen, bringen Sie den Bildschirm des Geräts in den Ruhemodus.

2. **Netzkabel-Eingang:** Schließen Sie hier das mitgelieferte Netzkabel zum Netz der Batterie an. Der Game Day Party kann mit dem Netzkabel betrieben werden und gleichzeitig die Batterie laden.

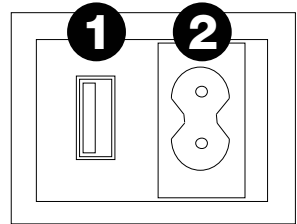

Betrieb

Koppeln eines Bluetooth-Geräts

1. Schalten Sie Ihr Bluetooth-Gerät ein.
2. Schalten Sie Game Day Party. Drücken Sie die Bluetooth-Taste, und lassen Sie sie los, um sie mit einem Bluetooth-Gerät zu koppeln. *
3. Navigieren Sie zum Setup-Bildschirm Ihres Bluetooth-Geräts, wählen Sie **Game Day Party** und stellen Sie eine Verbindung her.

Hinweis: Wenn Ihr Bluetooth-Gerät die Eingabe eines Koppel-Codes anfordert, geben Sie "0000" ein.

4. Das Bluetooth-Symbol leuchtet, wenn ein Gerät mit dem Game Day Party gekoppelt ist. *

Hinweis: Benutzer sollten die Aktualisierung ihres OS in Betracht ziehen, falls sie Probleme beim Koppeln oder bei der Musikwiedergabe haben.

5. Drücken Sie kurz die Bluetooth-Taste, um ein angeschlossenes Bluetooth-Gerät zu trennen. *
6. Um ein anderes Bluetooth-Gerät zu verbinden, wiederholen Sie die Schritte 3-4.

Hinweis: Die maximale Reichweite wird erreicht, wenn Sie Geräte mit Bluetooth 4.0 oder höher verwenden.

* **Tipp:** Wenn Sie die Sprachanweisungen deaktivieren (oder aktivieren) möchten, doppelt drücken die Bluetooth-Taste.

Verwendung des Radio

Auswählen eines Radiosenders:

1. Drücken Sie die Taste **Radio**.
2. Wählen Sie einen Radiosender mit den Tasten \leftarrow/\rightarrow aus.

Presets speichern:

1. Drücken Sie die Taste **Radio**, und verwenden die Tasten \leftarrow/\rightarrow , um einen Radiosender auszuwählen, den Sie auf ein Preset speichern möchten.
2. Halten Sie **Wiedergabe/Pause** 1 Sekunde lang gedrückt. Eine Preset-Nummer wird am Bildschirm angezeigt.
3. Verwenden Sie die Tasten \leftarrow/\rightarrow , um auszuwählen, auf welches Preset Sie speichern möchten.
4. Drücken Sie **Wiedergabe/Pause**, um zu bestätigen. **SAV** (speichern) wird am Bildschirm angezeigt.

Auswählen von Presets:

1. Drücken Sie die **Radio**-Taste.
2. Drücken Sie **Wiedergabe/Pause**, um durch die gespeicherten Presets zu blättern.

Stereo-Linking von zwei Game Day Party-Lautsprechern

So verbinden Sie zwei Game Day Party Lautsprechern für die Stereowiedergabe:

1. Halten Sie die **Bass Boost / Link**-Taste auf beiden Lautsprechern gedrückt, um in den Stereo Link-Modus zu gelangen. Ein Ton wird zu hören sein und das Wort LINK beginnt zu blinken, wenn ein zweiter Lautsprecher verbunden wird. Sobald eine Verbindung hergestellt wurde, leuchtet das Wort LINK.

Hinweis: Der Verknüpfungsvorgang kann bis zu einer Minute dauern. Je näher die zwei Lautsprecher zueinander platziert sind, desto schneller kann eine Verbindung hergestellt werden.

2. Sobald die beiden Lautsprecher verbunden sind, drücken Sie die **Bluetooth**-Taste an einem der Lautsprecher und lassen Sie sie los, um den Bluetooth-Koppelvorgang zu starten. Der Lautsprecher, den Sie für die Bluetooth-Verbindung verwenden, dient als Haupt-Lautsprecher. Auf dem **Anzeigebildschirm** blinkt das Bluetooth-Symbol, um anzuzeigen, dass die Bluetooth-Verbindung hergestellt wird.

Navigieren Sie zum Setup-Bildschirm Ihres Bluetooth-Geräts, suchen **Game Day Party** und verbinden die Geräte. Wenn Ihr Bluetooth-Gerät angeschlossen ist, leuchtet das Bluetooth-Symbol dauerhaft auf dem **Display** des Haupt-Lautsprechers, und Sie können Audio vom Bluetooth-Gerät über Ihre zwei verbundenen Lautsprecher wiedergeben.

Hinweis: Wenn Sie festlegen möchten, welcher Lautsprecher den Ton des linken Kanals wiedergibt und welcher den rechten Kanal spielt, halten Sie die **Bluetooth**-Taste an einem der Lautsprecher gedrückt.

3. Um das Bluetooth-Gerät zu entkoppeln, drücken Sie die **Bluetooth**-Taste am Hauptlautsprecher und lassen Sie sie los. Um die Verbindung zwischen den beiden Lautsprechern zu trennen/abzubrechen, drücken Sie zweimal die **Bass Boost / Link**-Taste.

Fehlerbehebung

Wenn das Gerät nicht aufgeladen wird: Stellen Sie sicher, dass das Netzkabel ordnungsgemäß mit dem Netzeingang und einer Stromquelle verbunden ist.

Der Ton klingt verzerrt: Drehen Sie den lautstärkereger an Ihrer Tonquelle oder dem Musikinstrument zurück. Versuchen Sie auch, das **Lautstärkereger** des Game Day Party zu reduzieren.

Zu viel Bass: Versuchen Sie, den Ton- oder EQ-Regler des Game Day Party oder Ihrer Tonquelle anzupassen, um den Bass zu verringern. Dies ermöglicht Ihnen, die Musik lauter abzuspielen, bevor der Klang verzerrt.

Bei der Verwendung von Mikrofonen tritt einer hoher Pfeifton auf: Hier handelt es sich wahrscheinlich um einen Rückkopplungseffekt. Richten Sie es so ein, dass die Mikrofone vom Lautsprecher wegzeigen.

Wenn das Mikrofon im Vergleich zur Musik zu leise eingestellt ist: Verringern Sie die Musikkautstärke Ihrer Quelle.

Wenn Sie keine Musik von einem USB-Stick spielen können: Die USB-Anschluss ist nur dem Aufladen von USB-Geräten.

Wenn Sie Ihr Audiogerät nicht über Bluetooth mit Game Day Party verbinden können:

- Positionieren Sie Ihr Audiogerät (z. B. Smartphone oder Tablet) und Game Day Party so nahe wie möglich zueinander, um eine Verbindung herzustellen. Stellen Sie sicher, dass sowohl das Audiogerät als auch Game Day Party nicht von Wänden, Möbeln usw. blockiert werden.
- Setzen Sie die Bluetooth-Verbindung am Game Day Party zurück, um Game Day Party von einem anderen Audiogerät zu trennen und starten den Suchvorgang neu. Wenn dies nicht sofort funktioniert, schalten Sie Game Day Party aus und dann wieder ein. Weitere Informationen finden Sie unter **Koppeln eines Bluetooth-Geräts**.
- Setzen Sie die Bluetooth-Verbindung auf Ihrem Audiogerät zurück, indem Sie Bluetooth aus- und wieder einschalten. Sie finden dies unter dem Bluetooth-Menü in den Einstellungen für Ihr Telefon oder anderes Audiogerät.

Wenn dies nicht funktioniert und Sie bereits eine Verbindung zu Game Day Party hergestellt haben, suchen Sie in der Liste der verfügbaren oder zuvor verbundenen Geräte im Bluetooth-Menü Ihres Audiogerätes nach Game Day Party, tippen neben dem Gerät auf das "Zahnrad"-Symbol oder "i" und wählen dann **Trennen** oder **Gerät ignorieren**. Schalten Sie Game Day Party aus und wieder ein und versuchen Sie es erneut, sobald es wieder in der Liste der verfügbaren Geräte angezeigt wird.

Hinweis: Wenn Game Day Party kürzlich mit einem anderen Audiogerät gekoppelt wurde, das sich noch in Reichweite befindet, müssen Sie diesen Vorgang möglicherweise mit diesem Audiogerät wiederholen, um die Verbindung vollständig zu trennen.

Wenn während der Musikwiedergabe von einem Bluetooth-Gerät Aussetzer auftreten, kann dies daran liegen, dass Ihr Gerät versucht, eine Verbindung zu einem anderen Lautsprecher herzustellen. Dies kann passieren, wenn Sie einen Lautsprecher ausschalten, der mit Ihrem Gerät verbunden war, oder wenn Sie das Gerät gerade eingeschaltet haben und es sich im Stereo-Link-Modus befindet. Um die Audioaussetzer zu stoppen, beenden Sie den Stereo-Link-Modus, indem Sie die **Link-Taste** doppelt drücken. Wahlweise können Sie warten, bis Ihr Gerät eine Verbindung zu einem anderen Game Day Party-Lautsprecher herstellt, falls sich einer in Reichweite befindet.

Wenn Sie verhindern möchten, dass das Gerät beim Einschalten automatisch eine Verbindung herstellt, drücken Sie doppelt die **Link-Taste**, um den Stereo-Link-Modus zu beenden, bevor Sie es ausschalten.

Gebruikershandleiding (Nederlands)

Inleiding

Bedankt voor uw aankoop van de Game Day Party. Bij ION vinden wij entertainment even belangrijk als u. Daarom ontwerpen wij onze producten met één doel voor ogen: u het leven leuker en aangener maken.

Opmerking: De batterij volledig opladen voordat u het product voor het eerst gebruikt. Uw apparaat wordt speciaal verzonden met een lagere batterijlading om een veilig transport te garanderen.

Gebruik de meegeleverde stroomkabel om het apparaat aan te sluiten op een stopcontact en laat het gedurende max. 5 uren opladen. Dit helpt om je batterij een zo lang mogelijke levensduur te bezorgen.

Inhoud van de doos

Game Day Party
Stroomkabel (2-pin IEC)
Snelstartgids
Handleiding veiligheid en garantie

Ondersteuning

Voor de laatste informatie over dit product (documentatie, technische specificaties, systeem vereisten, informatie over compatibiliteit, enz.) en productregistratie, bezoek ionaudio.com.

Voor aanvullende productondersteuning naar ionaudio.com/support.

Oplaadbare accu

Oplaadbare loodaccu van hetzelfde type als de accu's die in auto's worden gebruikt. Net als met uw autoaccu heeft de manier waarop u met deze accu omgaat een grote invloed op de levensduur. Wanneer een loodaccu naar behoren wordt gebruikt en behandeld, kan hij jarenlang meegaan. Hierna volgen enkele aanbevelingen om de levensduur van uw accu maximaal te verlengen.

Algemeen gebruik	Volledig opladen voor gebruik. Volledig opladen voordat u hem opbergt.
Opslag	Voor een optimale levensduur mag u de accu niet in een te warme (meer dan 32 °C / 90 °F) of te koude omgeving (minder dan 0 °C / 32 °F) bewaren. Uw geluidssysteem mag aangesloten blijven op het stroomnet. Dat zal de accu niet overladen. Als het accuniveau laag blijft en u 3 maanden lang niet oplaadt, kan zich een permanent capaciteitsverlies voordoen.
Herstellen	Als de accu niet wil opladen, controleer dan de zekering naast de stroomingang. Vervang een doorgebrande zekering. De accu kan worden vervangen (zie details in de Technische Specificaties). Neem voor garantie en onderdelen surf naar ionaudio.com .
Verwijdering	Breng de accu naar een afvaldepot of verwijder hem conform de plaatselijke wetgeving.

Snelle opstelling

Aan de slag

1. Zorg ervoor dat alle artikelen, opgesomd in **Inhoud van de doos**, zich in de doos bevinden.
2. **LEES DE HANDLEIDING VEILIGHEID EN GARANTIE VOORALEER HET PRODUCT TE GEBRUIKEN.**
3. **ZORG ERVOOR DAT DE ACCU VOOR HET EERSTE GEBRUIK VOLLEDIG IS OPGELADEN, VOOR EEN MAXIMALE LEVENSDUUR.**
4. Bestudeer het aansluitschema.
5. Zorg ervoor dat het **Volumeregeling** op Game Day Party op nul staat.
6. Sluit uw apparaten aan.
7. Verhoog het volume tot een aangenaam niveau.
8. Zet het **Volumeregeling** terug op nul wanneer u Game Day Party stopt te gebruiken.

Aansluitschema

Artikelen die niet zijn opgesomd in **Inhoud van de doos** worden afzonderlijk verkocht.

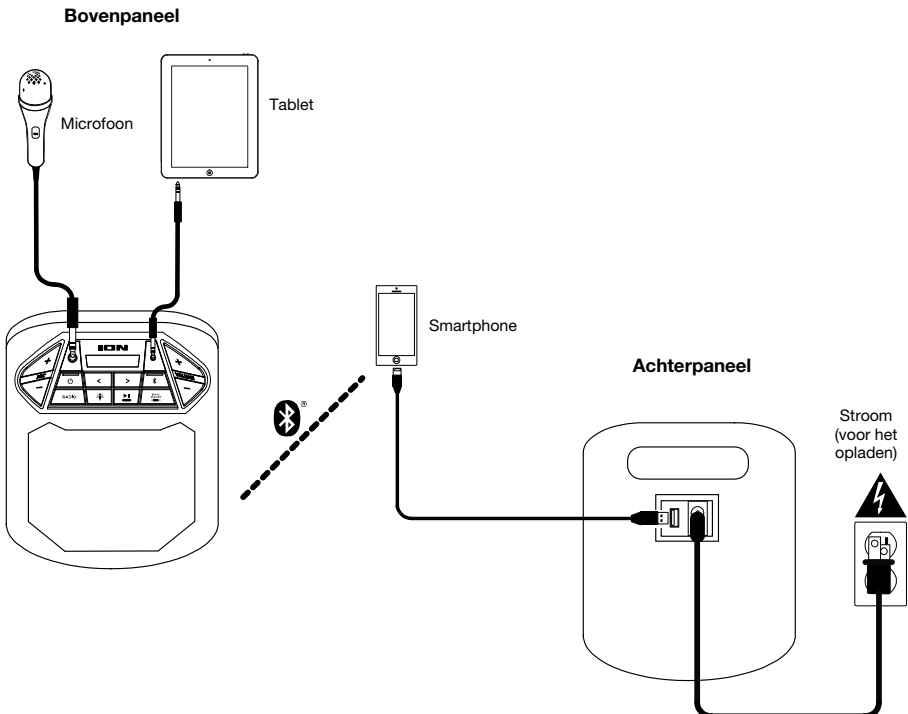

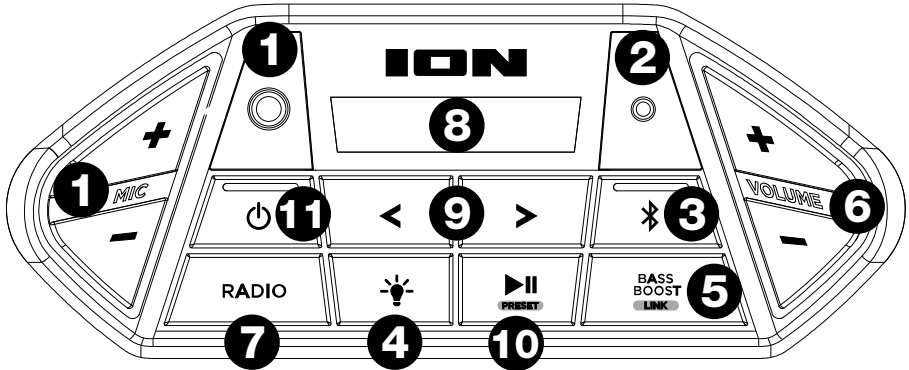

1. **Microfooningang met volumeknop (1/4"):** Deze mono-ingang accepteert een 6,35 mm (1/4")-geluidsbron, zoals van een microfoon, gitaar of ander muziekinstrument.
2. **Aux-ingang (1/8"):** Deze stereo 3,5 mm (1/8")-ingang kan worden gebruikt om een cd-speler, mp3-speler of andere geluidsbron aan te sluiten.
3. **Bluetooth-knop:** Druk op de Bluetooth-knop en laat deze los om te koppelen met een Bluetooth-apparaat. Tik op de knop Bluetooth om een gekoppeld Bluetooth-apparaat los te koppelen. Druk tweemaal op deze knop om de gesproken aanwijzingen wilt uitschakelen (of inschakelen).
4. **Verlichtingsmodus-knop:** Druk op de knop om te selecteren hoe de lichten werken:
 - **Kleuren doorlopen:** De lichten gloeien traag en doorlopen de kleuren. Druk de lichtmodustoets in om de lichten op één kleur vast te zetten.
 - **Beat Sync:** De lichten reageren op het ritme van de muziek.
 - **Statische kleur:** De lichten blijven wit branden.
 - **Uit:** De lichten gaan uit.
5. **Bass Boost /Link:** Druk op deze knop om de basfrequenties te benadrukken met 4 dB voor de invoerbronnen Radio, Bluetooth en Aux. Houd deze knop ingedrukt om een stereoverbinding tot stand te brengen met een andere Game Day Party-luidspreker. Druk tweemaal op deze knop om de verbinding met een andere Game Day Party-luidspreker te verbreken.
6. **Volumeregeling:** Hiermee past u het maximale volume van de hoofdmix in de luidspreker aan. Tot de hoofdmix behoren de microfooningang, de aux-ingang, de Radio en het geluidssignaal van een gekoppeld Bluetooth-apparaat.
7. **Keuzeschakelaar Radio:** Deze knop zet de Radio naar FM of schakelt de radio uit. Zorg ervoor dat u een Bluetooth- of Aux-muziekbron pauzeert voordat u de radio inschakelt.

8. **Scherf:** Geeft het huidige radiostation, de accu-, en Bluetoothstatus.

- **Opladindicator:**

- Wanneer de voedingskabel is aangesloten, geven de bewegende batterijonderdelen op de laadindicator aan dat de batterij wordt opgeladen. Van zodra hij volledig is opgeladen, gaan alle batterijsegmenten branden, zonder te knippen.
- Wanneer de stroomkabel wordt losgekoppeld, geven de segmenten het accuniveau weer.
- Wanneer het batterijniveau laag is, knippert het onderste batterijsegment.
- Als u binnen de 60 seconden geen knop op het voorpaneel indrukt, dan gaat de batterij-indicator uit (om energie te besparen). De batterij-indicator gaat opnieuw aan wanneer een knop wordt ingedrukt. Wanneer de batterij-indicator het laatste segment van het batterijpictogram bereikt, gaat de batterij-indicator opnieuw aan.

- **Bliksempictogram:** Wanneer de stroomkabel op het stopcontact is aangesloten, begint het pictogram met de bliksem te branden.

- **Bluetooth-pictogram:** Het Bluetooth-pictogram blijft branden wanneer de Game Day Party is gekoppeld aan een apparaat.

- **Stroom-pictogram:** Het stroom-pictogram zal worden branden wanneer Game Day Party is ingeschakeld. Het stroom-pictogram wordt niet branden als Game Day Party is uitgeschakeld.

- **Bass Boost-pictogram:** Het Bass Boost-pictogram zal worden branden als de functie Bass Boost is geactiveerd. Het pictogram is uitgeschakeld als de functie is gedeactiveerd.

- **Koppelingspictogram:** Bij een stereoverbinding met een andere luidspreker brandt het koppelingspictogram. Het koppelingspictogram staat uit wanneer maar een luidspreker wordt gebruikt.

9. **Zenderkeuze-/nummerknoppen:** Tik op deze knoppen om af te stemmen op een radiozender of naar het vorige/volgende nummer te gaan op een via Bluetooth aangesloten apparaat. Druk om een zender te zoeken (naar de volgende beschikbare zender gaan) een van beide knoppen enkele seconden in, tot het apparaat op zoek gaat naar een zender. Het apparaat onthoudt bij het uitschakelen de laatste zender die speelde en start die zender weer op wanneer het apparaat opnieuw wordt aangezet.

Opmerking: In sommige apps kunnen de knoppen < of > nummer een andere afspeellijst of muziekgenre oproepen.

10. **Afspelen/pauzeren/voorkeuzezenders:** Indrukken om een nummer vanaf een verbonden Bluetooth-apparaat af te spelen of te pauzeren. In Radio-modus, deze knop indrukken en loslaten om het vorige opgeslagen radiostation te selecteren. Zie het hoofdstuk **De radio gebruiken** voor meer details over het opslaan en oproepen van voorkeuzezenders.

11. **Aan/uit-schakelaar:** Druk en houd deze knop 3 seconden lang ingedrukt om Game Day Party aan/uit te zetten. Zolang de Game Day Party is verbonden met een stroombron, hoeft het apparaat niet aan te staan om de accu op te laden. Wanneer het apparaat is ingeschakeld, verschijnt op het scherm het decimale-pictogram of uw huidige radiozender.

Achterpaneel

1. **USB-poort:** Sluit de oplaadkabel van uw apparaat hierop aan om het op te laden. Opladen met USB werkt alleen als het apparaat is ingeschakeld.

Opmerking: Zet het scherm van uw apparaat in slaapstand om uw smartphone en tablet sneller op te laden.

2. **Stroomkabel-ingang:** Steek de meegeleverde stroomkabel hierin om de unit op te stroom. Merk op dat de Game Day Party kan worden gebruikt met de stroomkabel terwijl tegelijkertijd laadt de batterij.

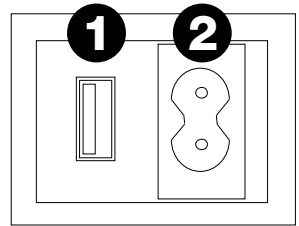

Operatie

Een Bluetooth-apparaat koppelen

1. Zet uw Bluetooth-apparaat aan.
2. Aanzetten van Game Day Party. Druk op de Bluetooth-knop en laat deze los om te koppelen met een Bluetooth-apparaat. *
3. Navigeer naar het instelscherm van uw Bluetooth-apparaat, zoek naar **Game Day Party** en maak verbinding.

Opmerking: Als uw Bluetooth-apparaat om een koppelingscode verzoekt, voer dan "0000" in.

4. Het Bluetooth-pictogram blijft branden wanneer de Game Day Party is gekoppeld aan een apparaat. *

Opmerking: gebruikers moeten het updaten van hun OS overwegen in geval van problemen met het koppelen of afspelen van muziek.

5. Tik op de knop Bluetooth om een gekoppeld Bluetooth-apparaat los te koppelen. *
6. Om verbinding te maken met een ander Bluetooth-apparaat: herhaal stappen 3-4.

Opmerking: Voor een maximumbereik moeten apparaten met Bluetooth 4.0 of hoger worden gebruikt.

* **Tip:** Als u de gesproken aanwijzingen wilt uitschakelen (of inschakelen), dubbelklikken de knop Bluetooth.

De radio gebruiken

Een radiozender selecteren:

1. Druk op de knop **Radio**.
2. Selecteer een radiozender met de </>-toetsen.

Een voorkeuzezender opslaan:

1. Druk op de knop **Radio** en selecteer met de </>-toetsen een radiozender die u onder een voorkeuzenummer wilt opslaan.
2. De toets **Afspelen/Onderbreken** 1 seconde lang indrukken. Op het scherm verschijnt een voorkeuzenummer.
3. Gebruik de </>-toetsen om het nummer te selecteren waaronder u de zender wilt opslaan.
4. Druk op **Afspelen/Onderbreken** om te bevestigen. Op het scherm verschijnt **SAV** (opslaan).

Een voorkeuzezender selecteren:

1. Druk op de **Radio**-toets.
2. Druk op **Afspelen/Onderbreken** om door de opgeslagen voorkeuzezenders te bladeren.

Stereokoppeling van twee Game Day Party-luidsprekers

Twee Game Day Party-luidsprekers koppelen voor stereoklank:

1. Druk de **Bass Boost / Link**-knop in op beide luidsprekers om de stereokoppelingsmodus te activeren. Er is een toon hoorbaar en het woord LINK begint te knipperen wanneer de tweede luidspreker wordt gekoppeld. Zodra de koppeling tot stand is gebracht, blijft het woord LINK permanent branden.

Opmerking: Het koppelingsproces kan een minuut in beslag nemen. Hoe dicht de luidsprekers zich bij elkaar bevinden, hoe sneller het koppelingsproces wordt voltooid.

2. Druk zodra de twee luidsprekers zijn verbonden op de **Bluetooth**-knop op een van de luidsprekers om het Bluetooth-koppelingsproces aan te vangen. De luidspreker die u gebruikt om over Bluetooth te koppelen, is de hoofd-luidspreker. Op het **scherm** begint het Bluetooth-pictogram te knipperen om aan te geven dat het koppelingsproces via Bluetooth aan de gang is.
3. Ga naar het instellingenscherf van uw Bluetooth-apparaat, zoek naar **Game Day Party** en maak verbinding. Als uw Bluetooth-apparaat is verbonden, blijft het Bluetooth-pictogram op het **scherm** van de hoofd-luidspreker branden en kunt u op de twee gekoppelde luidsprekers audio van het Bluetooth-apparaat afspelen.

Opmerking: Als u wilt omkeren door welke luidspreker audio uit het linkerkanaal wordt afgespeeld en omgekeerd, houd dan op een van beide luidsprekers de **Bluetooth**-knop ingedrukt.

4. Druk om het Bluetooth-apparaat te ontkoppelen de **Bluetooth**-knop op de hoofd-luidspreker in en laat deze los. Druk tweemaal op de **Bass Boost / Link**-knop om de link tussen de twee luidsprekers te verbreken.

Probleemoplossing

Als het apparaat niet wordt opgeladen: Controleer of de stroomkabel naar behoren is aangesloten op de stroomingang en het stopcontact.

Het geluid is vervormd: Probeer het volumeniveau van uw geluidsbron of muziekinstrument te verlagen. Probeer ook het algemene **Volumeregeling** van Game Day Party te verlagen.

Er zijn teveel bassen: Probeer de toon- of EQ-bedieningsknop op Game Day Party of uw geluidsbron bij te regelen om het basniveau te verlagen. Dit stelt u in staat de muziek luider te zetten vooraleer “afgeknipte” (vervormde) klanken optreden.

Er is een hoge fluitende pieptoon bij het gebruik van een microfoon: Dit is waarschijnlijk feedback. Richt de microfoon weg van de luidspreker.

Als het geluid van de microfoon niet boven de muziek uitkomt: Verlaag het volume van de muziek van uw geluidsbron.

U kunt geen muziek afspelen van een USB-stick: De USB-poort is alleen geschikt om USB-apparaten op te laden.

Als u uw audioapparaat niet kunt aansluiten op Game Day Party via Bluetooth:

- Houd uw audioapparaat (bv. smartphone of tablet) en Game Day Party zo dicht mogelijk bij elkaar wanneer u verbinding probeert te maken. Zorg ervoor dat zowel het audioapparaat als Game Day Party geen hinder ondervinden van muren, meubels, enz.
- De Bluetooth-verbinding op Game Day Party opnieuw instellen om Game Day Party te ontkoppelen van een ander audioapparaat en herstart het zoekproces. Als dit niet meteen werkt, zet Game Day Party dan eerst uit en vervolgens terug aan. Zie [Een Bluetooth-apparaat koppelen](#) voor meer informatie.
- De Bluetooth-verbinding op uw audioapparaat opnieuw instellen door Bluetooth uit en dan weer aan te zetten. Hiervoor kunt u terecht in het Bluetooth-menu van de Instellingen van uw telefoon of ander audioapparaat.

Als dat niet werkt en u voorheen al verbinding hebt gemaakt met Game Day Party, zoek dan naar Game Day Party in de lijst met beschikbare of voorheen aangesloten apparaten in het Bluetooth-menu van uw audioapparaat, tik op het tandwielpictogram of het "i"-pictogram naast de naam en kies vervolgens **Ontkoppelen** of **Vergeeten**. Zet Game Day Party uit en opnieuw aan en probeer opnieuw te koppelen zodra het opnieuw verschijnt in uw lijst met beschikbare apparaten.

Opmerking: Als Game Day Party onlangs werd gekoppeld met een ander audioapparaat dat zich nog steeds binnen het bereik bevindt, dan moet u dit proces mogelijk ook met dat audioapparaat herhalen om volledig te kunnen ontkoppelen.

Als u audio-uitval ondervindt terwijl u muziek afspeelt vanaf een Bluetooth-apparaat, kan dit gebeuren omdat uw toestel probeert te koppelen met een andere luidspreker. Dit kan gebeuren wanneer u een luidspreker uitzet die was gekoppeld aan uw eenheid of als u net uw eenheid hebt aangezet en deze zich in Stereo-Link-modus bevindt. Om de audio-uitval te stoppen, verlaat u Stereo-Link-modus door de **Link**-knop twee keer in te drukken. U kunt ook wachten tot uw eenheid koppeling maakt met een andere Game Day Party-luidspreker die binnen bereik is.

Als u niet wilt dat uw eenheid automatisch begint te koppelen bij het inschakelen, druk dan voordat u deze uitschakelt twee keer op de **Link**-knop om Stereo-Link-modus te verlaten.

Appendix (English)

Technical Specifications

Output Power	50 W (peak)
Drivers	Low-Frequency: 6.5" / 165 mm woofer High-Frequency: 2" / 50.8 mm tweeter
Supported Bluetooth Profile	A2DP, AVRCP
Bluetooth Range	Up to 100' / 30.5 m
Linked Range	50' / 15.2 m
Microphone Type	Dynamic microphone (not included)
Water Resistant Rating	IPX5
Aux Input	1/8" (3.5 mm) line-level
Frequency Response (± 3 dB)	50 Hz – 20 kHz
Battery	Sealed lead acid (non-spillable) Recharge time: Approximately 5 hours (depending on usage)
Power	Input Voltage: 100-240 V, 50/60 Hz
Charge Port	USB; +5 V, 1 A
Radio Frequency Range	US: FM 87.5 – 107.9 MHz
Dimensions (Depth x Width x Height)	13.1" x 9.8" x 13.3" 33.3 x 24.9 x 33.8 cm
Weight	12.55 lbs. 5.69 kg

Specifications are subject to change without notice.

Bluetooth range is affected by walls, obstructions, and movement. For optimal performance, place the product in your room at line of sight, so it is unaffected by walls, furniture, etc.

Battery life may vary based on temperature, age, and volume usage of product.

Trademarks & Licenses

ION Audio is a trademark of inMusic Brands, Inc., registered in the U.S. and other countries. The *Bluetooth* word mark and logos are owned by the Bluetooth SIG, Inc. and any use of such marks by ION Audio is under license. All other product or company names are trademarks or registered trademarks of their respective owners.

ionaudio.com