



Dodge Charger 2011-2014

Visit MetraOnline.com for more detailed information about the product and up-to-date vehicle specific applications

KIT FEATURES

- ISO DIN radio provision with pocket
- ISO DDIN radio provision
- Included interface retains factory screen
- Painted matte black to match factory finish

Note:

- Does not retain sound from **Driver Convenience Group**.
- Track and launch control features from **SRT Package** will be lost.
- Reference the **Troubleshooting** section for factory items known to be no longer functional.

KIT COMPONENTS

- A) Radio trim panel • B) Radio brackets • C) Pocket • D) #8 x 3/8" Phillips screws (4) • E) Plastic panel clips (2) • F) Metal panel clips (2)
- AXXESS interface and harness (not shown)

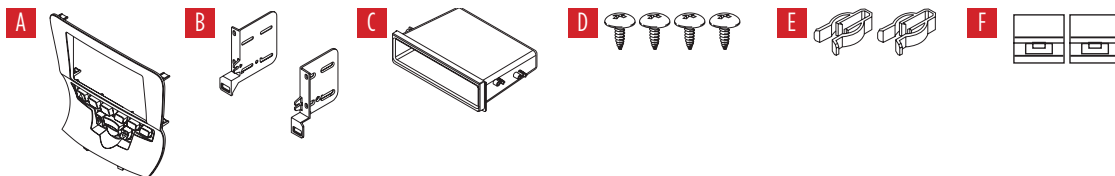

TABLE OF CONTENTS

Dash Disassembly	2
Kit Assembly	
– ISO DIN radio provision with pocket	3
– ISO DDIN radio provision	3
AXXESS Interface Installation	4-11

WIRING & ANTENNA CONNECTIONS

Wiring Harness: Interface and harness included
 Antenna Adapter: 40-EU55 (sold separately)
 AXXESS steering wheel control interface (sold separately)
 Backup camera retention: AXBUCH-CHI

TOOLS REQUIRED

- Panel removal tool • Phillips screwdriver
- T-30 Torx screwdriver

ATTENTION: With the key out of the ignition, disconnect the negative battery terminal before installing this product. Ensure that all installation connections, especially the air bag indicator light, must be secure before cycling the ignition to test this product.

NOTE: Refer also to the instructions included with the aftermarket radio.

DASH DISASSEMBLY

1. For vehicles with an 8 speed transmission:

Unclip and remove the top of the shift knob assembly. Next, remove the (1) exposed T-30 Torx screw from the shift knob and then pull up on the knob to remove. (Figure A)

For vehicles without an 8 Speed transmission:

Push the collar down at the base of the shift knob and remove the pin then pull up on shift knob to remove. (Figure B)

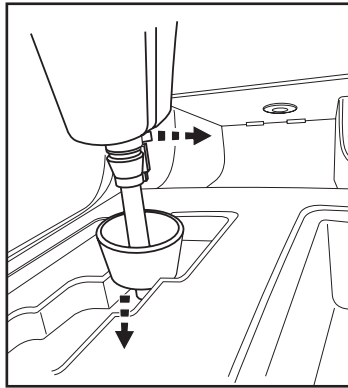

(Figure B)

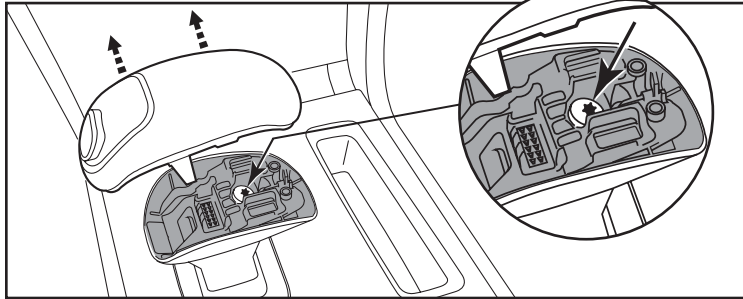

(Figure A)

2. Unclip and remove the shifter trim panel. (Figure C)
3. Remove (2) Phillips screws securing the pocket below the climate controls then unclip and remove the pocket. (Figure D)
4. Unclip, unplug, and remove the factory radio/climate control panel. (Figure E)
5. Remove (4) Phillips screws securing the radio chassis, and then unplug and remove the chassis. (Figure F)

Continue to Kit Assembly

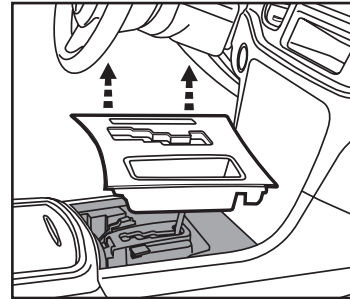

(Figure C)

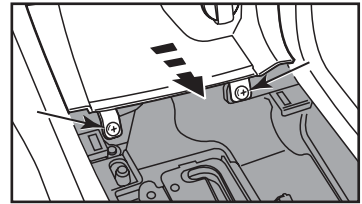

(Figure D)

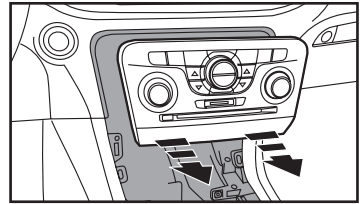

(Figure E)

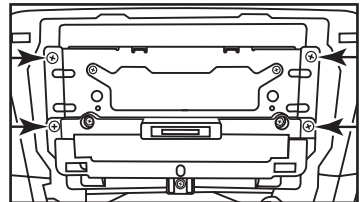

(Figure F)

KIT ASSEMBLY

ISO DIN radio provision with pocket

1. Attach the provided clips to the *radio trim panel* (metal clips at top and plastic at the bottom). (Figure A)
2. Secure the *pocket* to the *radio brackets* with the (4) #8 x 3/8" Phillips pan head screws supplied. (Figure B)
3. Remove the metal DIN sleeve and trim ring from the aftermarket radio.
4. Slide the radio into *radio brackets* and secure with the screws supplied with the radio. (Figure C)

Continue to *Axxess Interface Installation*

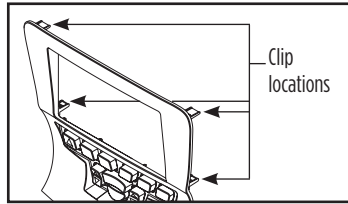

(Figure A)

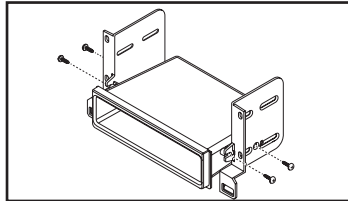

(Figure B)

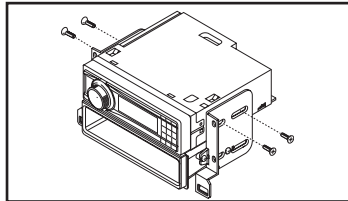

(Figure C)

ISO DDIN radio provision

1. Attach the provided clips to the *radio trim panel* (metal clips at top and plastic at the bottom). (Figure A)
2. Secure the radio to the *radio brackets* using the screws supplied with the radio. (Figure B)

Continue to *Axxess Interface Installation*

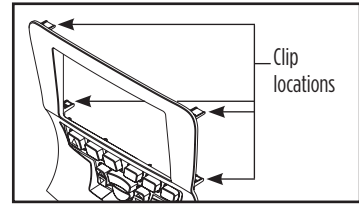

(Figure A)

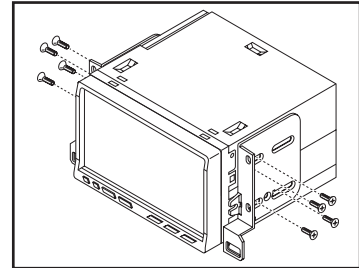

(Figure B)

AXXESS INTERFACE INSTALLATION

INTERFACE FEATURES

- Provides accessory power (12-volt 10-amp)
- Retains R.A.P. (retained accessory power)
- Used in amplified or non-amplified systems
- Provides NAV outputs (parking brake, reverse, and speed sense)
- Prewired for an AXXESS steering wheel control interface
- Retains balance and fade
- Ability to add an aftermarket backup camera or additional video input
- Retains the factory display screen
- Micro “B” USB updatable

Note: Reference the **Troubleshooting** section for factory items known to be no longer functional.

INTERFACE COMPONENTS

- Axxess interface
- 16-pin harness with stripped leads
- 6514 harness

TOOLS REQUIRED

- Crimping tool and connectors, or solder gun, solder, and heat shrink
- Tape • Wire cutter • Zip-ties • Small flat-blade screwdriver

TABLE OF CONTENTS

Connections.....	5
Installation	6
Programming.....	6
Final Assembly.....	6
Audio Level Adjustment.....	6
Screen Operation	7-9
Updating The Interface.....	10
Troubleshooting.....	11

CONNECTIONS

From the 16-pin harness with stripped leads to the aftermarket radio, connect as indicated:

- **Red** wire to the accessory wire.
Note: If also installing an AXCESS steering wheel control interface (sold separately), there will be a Red wire on the **6514 harness** to connect as well.
- **Orange/White** wire to the illumination wire. (if applicable)
- **Blue/White** wire to the amp turn-on wire, if the vehicle is equipped with a factory amplifier.

The following (3) wires are for aftermarket multimedia/navigation radios that require these wires:

- **Light Green** wire to the parking brake wire.
- **Blue/Pink** wire to the VSS or speed sense wire.
- **Green/Purple** wire to the reverse wire.

Tape off and disregard the following (9) wires, they will not be used in this application:

Brown, White, White/Black, Gray, Gray/Black, Purple, Purple/Black, Green, Green/Black

From the 6514 harness to the aftermarket radio, connect as indicated:

- **Black** wire to the ground wire.
- **Yellow** wire to the battery wire.
- **Gray** wire to the right front (+) speaker output.
- **Gray/Black** wire to the right front (-)speaker output.

- **White** wire to the left front (+) speaker output.
- **White/Black** wire to the left front (-) speaker output.
- **Green** wire to the left rear (+) speaker output.
- **Green/Black** wire to the left rear (-) speaker output.
- **Purple** wire to the right rear (+) speaker output.
- **Purple/Black** wire to the right rear (-)speaker output.
- **Yellow** RCA jack labeled (Video 2) to either an aftermarket backup camera, or an AUX video input.
- **Red & White** RCA jacks to the audio AUX-IN jacks.

Note: There is also a set of **Green, Green/Black, Violet, Violet/Black** wires coming from the **Black 18-pin connector** that goes to the interface, tape off and disregard these wires, they will not be used in this application.

From the 12-pin 6514 harness connector:

- If the vehicle is not equipped with steering wheel controls, disregard this connector entirely.
- If the vehicle has steering wheel controls, the 12-pin **6514 connector** is to be used along with the optional AXCESS steering wheel control interface (sold separately), to retain steering wheel controls.
- Attach the 12-pin connector from the **6514 harness** to the AXCESS steering wheel control interface and disregard the harness that comes with the interface.

Note: Please verify AXCESS steering wheel control interface connections for your vehicle by visiting www.axcessinterfaces.com, and using the vehicle fit guide to find a vehicle specific instruction.

INSTALLATION

Attention! For models with an 8-inch screen, update the AXCESS interface via the AXCESS Updater available at axcessinterfaces.com. Select “8-inch screen” once prompted to. Instructions to update the interface are available at the end of this instruction booklet.

With the key in the off position:

1. Connect the 16-pin harness with stripped leads, and the **6520 harness**, into the interface.
2. Connect the factory “**White**” 4-pin harness removed in step 5 of Dash Disassembly to the “**Black**” connector from the interface.
3. Connect the **6514 harness** to the wiring harness in the vehicle.
4. Connect the climate control harness from the vehicle to the **99-6514B** radio trim panel. This is the harness that was removed in step 4 of dash disassembly.
5. Locate the factory antenna connector in the dash and complete all necessary connections to the radio. Metra recommends using the proper mating adapter from Metra.

Note: If an AXCESS steering wheel control interface (sold separately) will be used, do not connect it until the AXCESS interface is programmed and fully functional.

PROGRAMMING

1. When the interface first boots up, the factory screen will go through a boot up sequence for a few moments. Do not touch any controls during this process.
2. Test all functions of the installation for proper operation, before reassembling the dash. For amplified models, also refer to the “Audio Level Adjustment” section.

Note: Reference the **Troubleshooting** section for factory items known to be no longer functional.

FINAL ASSEMBLY

1. Secure the completed radio assembly to the dash using the factory hardware.
2. Reassemble the dash in reverse order of disassembly using the **99-6514B** panel.

AUDIO LEVEL ADJUSTMENT

For models with a factory amplifier:

1. With the vehicle and radio turned on, turn the volume up 3/4 of the way.
2. With a small flat-blade screwdriver, adjust the potentiometer clockwise to raise the audio level; counterclockwise to lower the audio level.
3. Once at a desired level, audio level adjustment is complete.

FACTORY 4.3 INCH SCREEN OPERATION

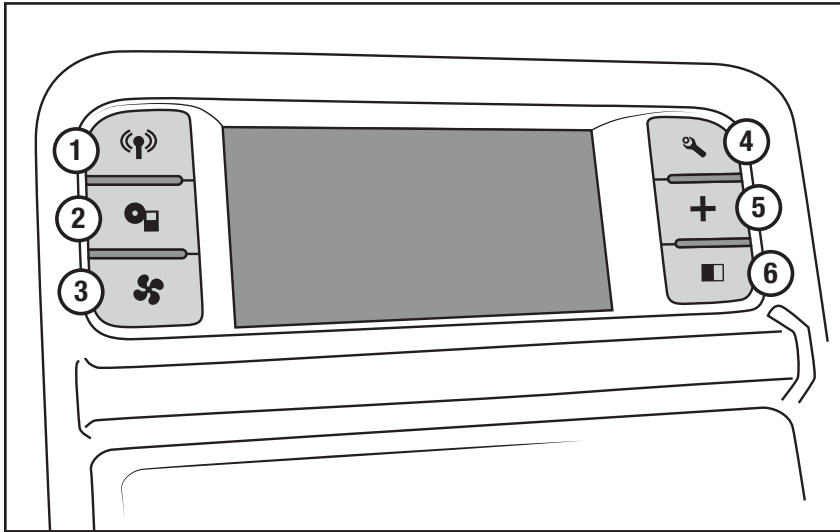

1. **Radio button** – Show the current time
2. **Player button** – Not used in this application
3. **Climate button** – Takes you to the climate screen
4. **Setting button** – Takes you to the setting screen
5. **More button** – Shows the outside temperature and current time
6. **Screen Off** – Turns the display off

FACTORY 4.3 INCH SCREEN VIDEO OPTIONS MENU

1. The settings screen provides access to some of the factory settings retained, and also the options available with the kit. Select **Customize** to access options available. (Figure A)
2. Once in the **Customize** menu, select **Video Input 2** to select a desired source. Please note that Video Input 1 is not available with this kit. Press **About** to view the current software of the kit, and also the VIN of the vehicle. (Figure B, C, and D)



(Figure A)

Note 1: The backup camera input is controlled by data and will only activate while the vehicle is in reverse.

Note 2: AUX video is controlled by data and will only work while the vehicle is in park.



(Figure B)



(Figure D)



(Figure C)

FACTORY 8 INCH SCREEN OPERATION

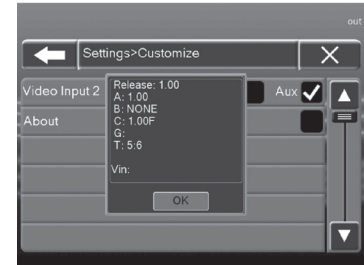
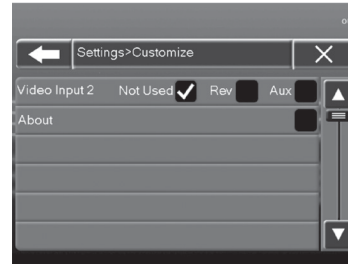
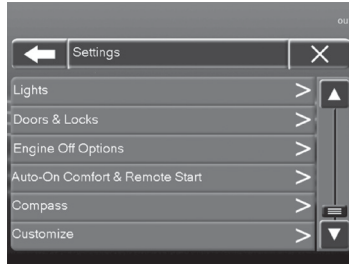
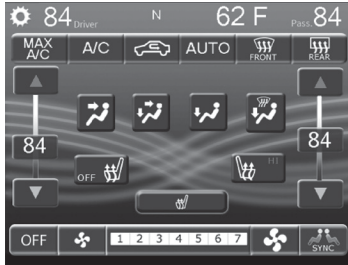

1. Enter the settings menu by tapping the gear icon in the upper left corner of the screen.
2. Once in the setting menu, scroll down and tap the Customize button to enter the customize menu.
3. Once in the customize menu, you can select to make the **Video Input 2** either:
 - **Not Used**
 - **Reverse** (Backup Camera) is controlled by data and will only activate when you put the vehicle in reverse.
 - **AUX** input is controlled by data and will only work while the vehicle is in park.
4. Tapping the About button will display the current version number of the kit, and the VIN number of the vehicle. Tap the **OK** button to exit.
5. After you have made your selection, tap either the **X** or **Back** (left arrow) button one time to return to the previous menu, or two times to return to the main menu.

UPDATING THE INTERFACE

- Download and install the **AXXESS Updater** from axxessinterfaces.com
- Connect the USB-MINI-CAB update cable (sold separately) between the interface and the computer. The cable will connect into the micro-B USB port inside the interface.
- From the **Start Menu** of the computer, click on “Axxess Updater”, and then click “Update Firmware”. The interface will begin to update at this point.

Note: Please note which firmware downloaded to the interface. This will help in troubleshooting, if necessary.

TROUBLESHOOTING

Known items non-functioning

At the time of this writing, these are the items that are known to be lost. Please check back in the future for a possible update to retain these items.

1. Will not retain sound from **Driver's Convenience Group**.
2. Track and launch control features from **SRT Package** will be lost.



99-6514B
INSTALLATION INSTRUCTIONS



Having difficulties? We're here to help.



Contact our Tech Support line at:

386-257-1187



Or via email at:

techsupport@metra-autosound.com

Tech Support Hours (Eastern Standard Time)

Monday - Friday: 9:00 AM - 7:00 PM

Saturday: 10:00 AM - 7:00 PM

Sunday: 10:00 AM - 4:00 PM



KNOWLEDGE IS POWER

Enhance your installation and fabrication skills by enrolling in the most recognized and respected mobile electronics school in our industry. Log onto www.installerinstitute.edu or call 386-672-5771 for more information and take steps toward a better tomorrow.



**Metra recommends MECP
certified technicians**



Dodge Charger 2011-2014

Visite MetraOnline.com para obtener información más detallada sobre el producto y actualizaciones aplicaciones específicas del vehículo.

CARACTERÍSTICAS DEL KIT

- Provisión de radio ISO DIN con cavidad
- Provisión de radio ISO DDIN
- La interfase incluida conserva la pantalla de fábrica
- Pintura negro mate para igualar el acabado de fábrica

Nota:

- No retiene el sonido del **Driver Convenience Group**.
- Se perderán las funciones de seguimiento y control de lanzamiento del **Paquete SRT**.
- Consulte la sección **Solución de Problemas** para conocer los elementos de fábrica que ya no funcionan.

COMPONENTES DEL KIT

- A) Panel de moldura de radio • B) Soportes del radio • C) Cavidad • D) Tornillos Phillips #8 de 3/8" (4) • E) Clips de plástico del panel (2)
- F) Clips de panel de metal (2) • Interfase y arnés Axcess (no se muestra)

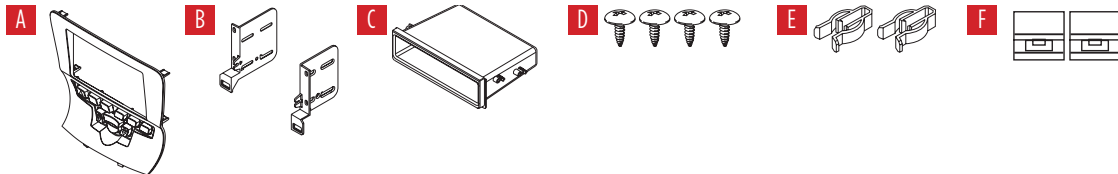

INDICE

Desmontaje del tablero	2
Ensamble del kit	
– Provisión de radio ISO DIN con cavidad.....	3
– Provisión de radio ISO DDIN.....	3
Instalación de la interfase Axcess.....	4-11

CABLEADO Y CONEXIONES DE ANTENA

Arnés de cableado: interfaz y arnés incluidos
 Adaptador de antena: 40-EU55 (se vende por separado)
 Interfaz de control del volante AXCESS (se vende por separado)
 Retención de la cámara de respaldo: AXBUCH-CHI

HERRAMIENTAS REQUERIDAS

- Herramienta para quitar paneles
- Destornillador Phillips • Destornillador Torx T-30

ATENCIÓN: Con la llave fuera del encendido, desconecte el terminal negativo de la batería antes de instalar este producto. Asegúrese de que todas las conexiones de la instalación, especialmente la luz indicadora de la bolsa de aire, estén seguras antes de encender y apagar para probar este producto.

NOTA: Consulte también las instrucciones incluidas con el radio de mercado secundario.

DESMONTAJE DEL TABLERO

1. Para vehículos con transmisión de 8 velocidades:

Desenganche y quite la parte superior del ensamble de la perilla de la palanca de velocidades. A continuación, quite (1) tornillo Torx T-30 de la perilla de la palanca de velocidades, luego jale la perilla hacia arriba para quitarla. (Figura A)

Para vehículos sin transmisión de 8 velocidades:

Empuje el collar hacia abajo en la base de la perilla de la palanca de velocidades y quite la clavija, luego jale hacia arriba la perilla de la palanca de velocidades para quitarla. (Figura B)

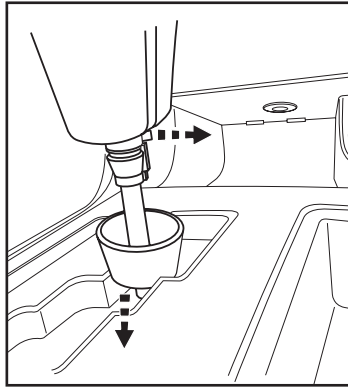

(Figura B)

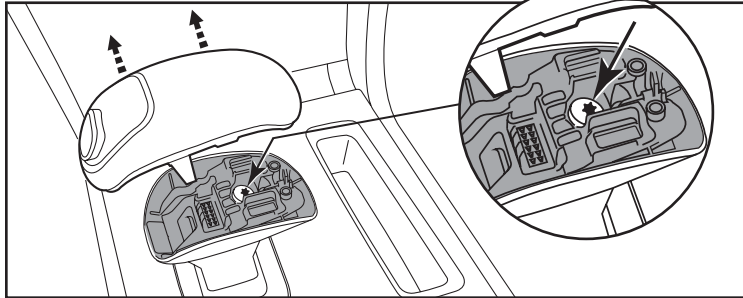

(Figura A)

2. Desenganche y quite el panel de moldura de la palanca de velocidades. (Figura C)
3. Quite los (2) tornillos Phillips que sujetan la cavidad debajo de los controles del clima, luego desenganche y quite la cavidad. (Figura D)
4. Desenganche, desenchufe y quite el panel de radio de fábrica/control del clima. (Figura E)
5. Quite los (4) tornillos Phillips que sujetan el chasis del radio, y luego desconecte y quite el chasis. (Figura F)

Continúe con el Ensamble del Kit

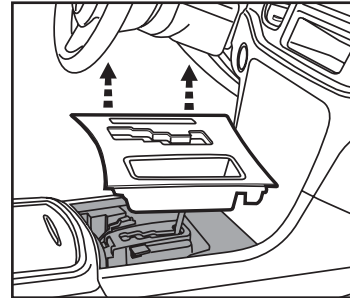

(Figura C)

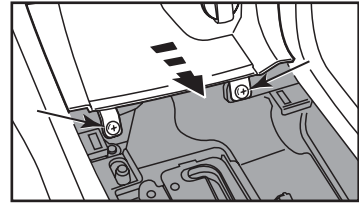

(Figura D)

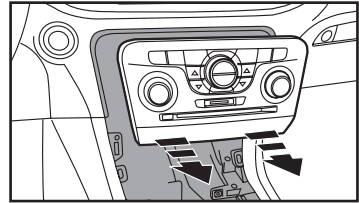

(Figura E)

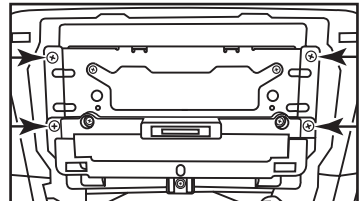

(Figura F)

ENSAMBLE DEL KIT

Provisión de radio ISO DIN con cavidad

1. Una los ganchos proporcionados al *panel de la moldura del radio* (ganchos metálicos en la parte de arriba y plásticos en la parte de abajo). (Figura A)
2. Atornille la *cavidad* en los *soportes del radio* con los (4) tornillos Phillips de cabeza troncocónica #8 de 3/8" suministrados. (Figura B)
3. Quite la manga de metal DIN y el anillo de moldura del radio de mercado secundario.
4. Deslice la radio en los soportes de la radio y asegúrela con los tornillos suministrados con la radio. (Figura C)

Continúe con *Instalación de la Interfase Axxess*

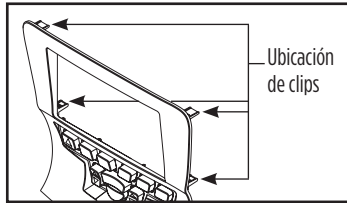

(Figura A)

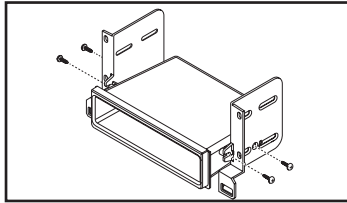

(Figura B)

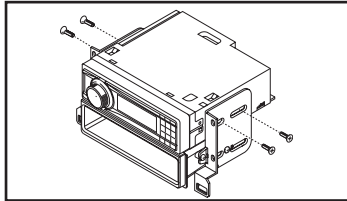

(Figura C)

Provisión de radio ISO DDIN

1. Una los ganchos proporcionados al *panel de la moldura del radio* (ganchos metálicos en la parte de arriba y plásticos en la parte de abajo). (Figura A)
2. Deslice la radio en los soportes de la radio y asegúrela con los tornillos suministrados con la radio. (Figura B)

Continúe con *Instalación de la Interfase Axxess*

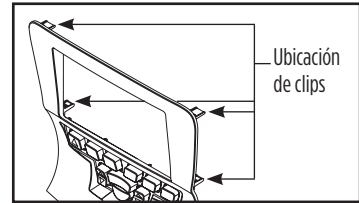

(Figura A)

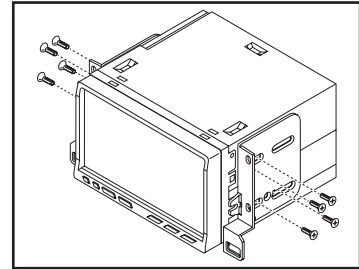

(Figura B)

INSTALACIÓN DE LA INTERFASE AXCESS

CARACTERÍSTICAS DE LA INTERFASE

- Provee corriente de accesorios (12 voltios 10 amperes)
- Retiene R.A.P. (corriente de accesorio retenida)
- Utilícese en sistemas amplificados o no amplificados
- Proporciona salidas de NAV (freno de mano, reversa, silencio, sensor de velocidad)
- Precableado para una interfaz de control del volante AXCESS
- Retiene el balance y la intensidad
- Capacidad de añadir cámara de reversa de mercado secundario y entrada adicio
- Retiene la pantalla de fábrica
- Actualizable por micro “B” USB

Nota: Consulte la sección Solución de problemas para conocer los artículos de fábrica que ya no funcionan.

COMPONENTES DE LA INTERFASE

- Interfase Axxess
- Arnés de 16 pins con conectores pelados
- Arnés 6514

HERRAMIENTAS REQUERIDAS

- Herramienta de ponchadora y conectores, o pistola de soldadura, soldadura y termocontracción
- Cinta • Cortacables • Zip lazos • Pequeño destornillador de cabeza plana

INDICE

Conexiones	5
Instalación	6
Programación.....	6
Montaje final	6
Ajuste del nivel de audio	6
Operación de pantalla	7-9
Actualización de la interfaz.....	10
Solución de problemas.....	11

Del arnés de 16 pines con conectores pelados al radio de mercado secundario:

- Conecte el cable **rojo** al cable de accesorios.
Nota: Si también instala un ASWC-1 (se vende por separado), también se conectará un cable **rojo** en el arnés 6514.
- Conecte el cable **anaranjado/blanco** con el cable de iluminación, si aplica.
- Si los vehículos están equipados con un amplificador de fábrica, conecte el cable **azul/blanco** al cable de encendido del amplificador.

Los siguientes (3) cables son para radios de mercado secundario con multimedios/navegación que tienen estos cables (si no se requieren, encíntelos e ignórelos).

- Conecte el cable **verde claro** al cable de freno de mano.
- Conecte el cable **azul/rosa** al cable del sensor de velocidad.
- Conecte el cable **verde/púrpura** al cable de reversa.
- Encinte e ignore los siguientes (9) cables, ya que no se utilizarán en esta aplicación: **marrón, blanco, blanco/negro, gris, gris/negro, púrpura, púrpura/negro, verde, verde/negro**

Desde el arnés 6514 al radio de mercado secundario:

- Conecte el cable **negro** al cable de tierra.
- Conecte el cable **amarillo** al cable de la batería.
- Conecte el cable **gris** con la salida positiva de la bocina derecha delantera.
- Conecte el cable **gris/negro** con la salida negativa de la bocina derecha delantera.

- Conecte el cable **blanco** con la salida positiva de la bocina izquierda delantera.
- Conecte el cable **blanco/negro** con la salida negativa de la bocina izquierda delantera.
- Conecte el cable **verde** con la salida positiva de la bocina izquierda trasera.
- Conecte el cable **verde/negro** con la salida negativa de la bocina izquierda trasera.
- Conecte el cable **púrpura** con la salida positiva de la bocina derecha trasera.
- Conecte el cable **púrpura/negro** con la salida negativa de la bocina derecha trasera.
- Encinte e ignore los siguientes (4) cables, ya que no se utilizarán en esta aplicación: **púrpura, púrpura/negro, verde, verde/negro**
- Conecte el conector RCA **amarillo** rotulado (2) al cámara de reversa de mercado secundario o Entrada de video AUX.
- Conecte las tomas RCA **roja y blanco** a las tomas AUX-IN de audio.

Desde el conector de mazo de 12 pines 6514: (viñetas)

- Si el vehículo no está equipado con controles en el volante, ignore este conector por completo.
- Si el vehículo tiene controles en el volante, el conector 6514 de 12 pines debe usarse junto con la interfaz de control del volante AXCESS opcional (se vende por separado) para conservar los controles del volante.
- Conecte el conector de 12 pines del arnés 6514 a la interfaz de control del volante AXCESS e ignore el arnés que viene con la interfaz.

Nota: Verifique las conexiones de la interfaz de control del volante AXCESS para su vehículo visitando www.axcessinterfaces.com y utilice la guía de ajuste del vehículo para encontrar una instrucción específica del vehículo.

INSTALACIÓN

Atención! Para modelos con pantalla de 8 pulgadas, actualice la interfaz a través de **Axxess Updater** disponible en **axxessinterfaces.com**. Seleccione "pantalla de 8 pulgadas" una vez que se le solicite. Las instrucciones para actualizar la interfaz están disponibles al final de este folleto de instrucciones.

Con la llave en la posición de apagado:

1. Conecte el arnés de 16 pines con cables pelados y el **arnés 6520** a la interfaz.
2. Conecte el arnés de 4 pines "**Blanco**" de fábrica que retiró en el paso 5 del Desmontaje del tablero al conector "**Negro**" de la interfaz.
Nota: La pantalla de visualización no funcionará sin esta conexión.
3. Conecte el **arnés 6514** al arnés de cableado del vehículo.
4. Conecte el arnés de control de clima del vehículo al panel de moldura de radio **99-6514B**. Este es el arnés que se retiró en el paso 4 del desmontaje del tablero.
5. Ubique el conector de antena de fábrica en el tablero y complete todas las conexiones necesarias a la radio. Metra recomienda utilizar el adaptador de acoplamiento adecuado de Metra.
Nota: Si se va a utilizar una interfaz de control del volante AXCESS (se vende por separado), no la conecte hasta que la interfaz AXCESS esté programada y completamente funcional.

PROGRAMACIÓN

1. Cuando la interfaz se inicia por primera vez, la pantalla de fábrica pasará por una secuencia de inicio durante unos momentos. No toque ningún control durante este proceso.
2. Pruebe todas las funciones de la instalación para un funcionamiento adecuado, antes de volver a montar el tablero. Para modelos amplificados, consulte también la sección "Ajuste del nivel de audio". **Nota:** Consulte la sección Solución de problemas para conocer los artículos de fábrica que ya no funcionan.

MONTAJE FINAL

1. Asegure el ensamblaje de radio completado al tablero usando el hardware de fábrica.
2. Vuelva a armarlo al revés de como lo desarmó usando el panel de moldura del radio 99-6514B.

AJUSTE DEL NIVEL DE AUDIO

Para los modelos con amplificador de fábrica:

1. Con el vehículo y el radio encendidos, aumente el volumen hasta 3/4 de su totalidad.
2. Con un pequeño destornillador, ajuste el potenciómetro hacia la derecha para aumentar el nivel de audio y hacia la izquierda para disminuir el nivel de audio.
3. Una vez que haya llegado al nivel deseado, el ajuste del nivel de audio está completo.

FÁBRICA 4.3 PULGADAS OPERACIÓN DE PANTALLA

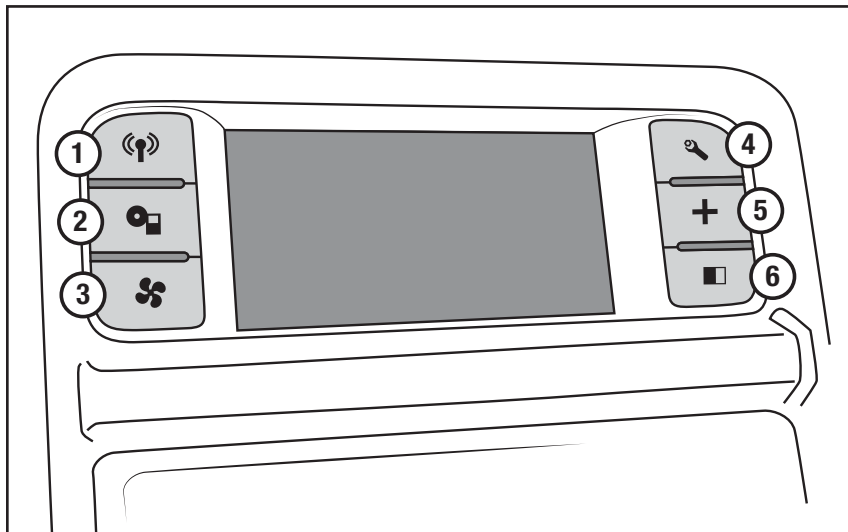

- 1. Botón de radio:** Muestra la hora actual
- 2. Botón del reproductor:** No se usa en esta aplicación
- 3. Botón de clima:** Lo lleva a la pantalla de clima
- 4. Botón de configuración:** Lo lleva a la pantalla de configuración
- 5. Botón Más:** Muestra la temperatura exterior y la hora actual
- 6. Pantalla apagada:** Apaga la pantalla

FACTORY PANTALLA DE 4.3 PULGADAS MENÚ DE OPCIONES DE VÍDEO

1. La pantalla de configuración proporciona acceso a algunas de las configuraciones de fábrica retenidas, y también a las opciones disponibles con el kit. Seleccione **Customize** para acceder a las opciones disponibles. (Figura A)



(Figura A)

2. Una vez en el menú **Customize**, seleccione **Video Input 2** para seleccionar la fuente deseada. Tenga en cuenta que la entrada de video 1 no está disponible con este kit. Presione **About** de para ver el software actual del kit, y también el VIN del vehículo. (Figura B, C, and D)

Nota 1: La entrada de la cámara de reversa está controlada por datos y solo se activará mientras el vehículo esté en reversa.

Nota 2: El video AUX está controlado por datos y solo funcionará mientras el vehículo esté estacionado.

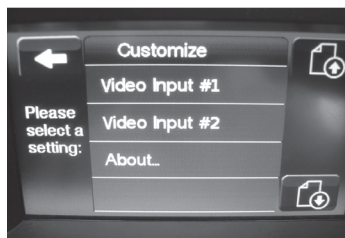

(Figura B)



(Figura D)



(Figura C)

FUNCIONAMIENTO DE LA PANTALLA DE FÁBRICA DE 8 PULGADAS

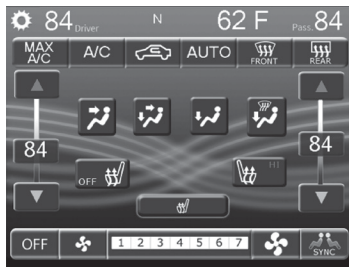

1. Ingrese al menú de configuración tocando el ícono de ajustes en la esquina superior izquierda de la pantalla.

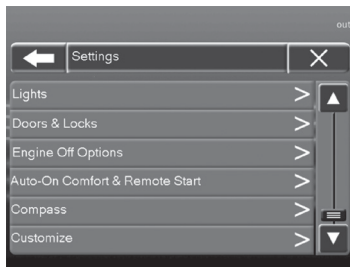

2. Una vez en el menú de configuración, desplácese hacia abajo y toque el botón Personalizar para ingresar al menú de personalización.

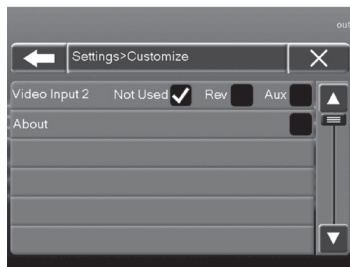

3. Una vez en el menú de personalización, puede seleccionar hacer la **Entrada de video 2**:

- **No utilizado**
- **La Reversa** (cámara de respaldo) está controlada por datos y solo se activará cuando ponga el vehículo en reversa.
- La entrada **AUX** está controlada por datos y solo funcionará mientras el vehículo esté estacionado.

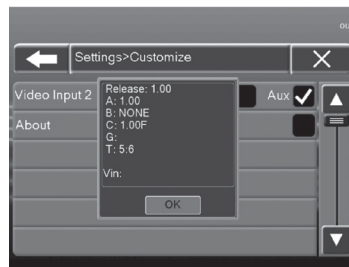

4. Al tocar el botón Acerca de, se mostrará el número de versión actual del kit y el número VIN del vehículo. Toque el botón **Aceptar** para salir.

5. Después de haber hecho su selección, toque el botón **X** o **Atrás** (flecha izquierda) una vez para volver al menú anterior, o dos veces para volver al menú principal.

ACTUALIZACIÓN DE LA INTERFAZ

- Descargue y instale **Axxess Updater** de axxessinterfaces.com.
- Conecte el cable de actualización USB-MINI-CAB (se vende por separado) entre la interfaz y la computadora. El cable se conectará al puerto USB micro-B dentro de la interfaz.
- Desde el Menú Inicio de la computadora, haga clic en “Axxess Updater”, y luego haga clic en “Actualizar Firmware”. La interfaz comenzará a actualizarse en este punto.

Nota: tenga en cuenta qué firmware se descargó en la interfaz. Esto ayudará en la solución de problemas, si es necesario.

Artículos conocidos que no funcionan

Al momento de escribir esto, estos son los artículos que se sabe que se pierden. Vuelva a consultar en el futuro para una posible actualización para retener estos elementos.

1. No retendrá el sonido del **Grupo de conveniencia del conductor**.
2. Se perderán las funciones de control de seguimiento y lanzamiento del **paquete SRT**.



99-6514B
INSTRUCCIONES DE INSTALACIÓN



¿Tienes dificultades? Estamos aquí para ayudar.



Póngase en contacto con nuestra
línea de soporte técnico en:



386-257-1187

O por correo electrónico a:
techsupport@metra-autosound.com

Horario de Soporte Técnico (hora estándar del este)

Lunes - Viernes: 9:00 AM - 7:00 PM

Sábado: 10:00 AM - 7:00 PM

Domingo: 10:00 AM - 4:00 PM



EL CONOCIMIENTO ES PODER

Mejore sus habilidades de instalación y fabricación inscribiéndose en la escuela de dispositivos electrónicos móviles más reconocida y respetada de nuestra industria. Regístrese en www.installerinstitute.com o llame al 800-354-6782 para obtener más información y avance hacia un futuro mejor.



Metra recomienda técnicos con certificación del Programa de Certificación en Electrónica Móvil (Mobile Electronics Certification Program, MECP).